

MOVERA

Camping und Freizeit

Zubehör-
katalog
2021



Die Movera Handelspartner sind für Sie da.

Mehr als 1.400 Händler in ganz Europa.



MOVERA



Handelspartner in ganz Europa – auch während Ihres Urlaubes – finden Sie einfach online unter:

www.movera.com/storefinder

Bringen Sie sich in Bewegung. Ins Abenteuer. Zur Ruhe. Zum Sport. Zum Chillen. Bringen Sie sich an Orte, die Ihnen gut tun. An Ziele, die Sie berühren. Bringen Sie sich auf Berge und an Seen. Bringen Sie sich auf Wege, Pfade, Wiesen und Wälder. Und wenn es mal holprig wird, keine Sorge: Wir bringen Sie weiter.

Wir sind Komplettausstatter für Camping, Caravan und Freizeit und arbeiten eng mit lokalen und regionalen Handelspartnern zusammen. Wir bei Movera sind Camping-Enthusiasten! Ein großes Team an Outdoor-Profis, Technikfreaks und Sicherheitsexperten, das Ihnen neben den passenden Produkten auch jede Menge wertvoller Tipps für eine schöne, erlebnisreiche und sichere Reise gibt.

Eine gute Zeit im Freien!

Ihr Movera Team!

#moveon

Es ist unser Ziel, dass alle Camper das bekommen, was sie für ihre Reisen brauchen – denn auch wir lieben Camping.



Die richtige Ausstattung für jedes Fahrzeug.

Bei Movera finden Sie eine riesige Auswahl an Zubehör für verschiedene Fahrzeugmodelle.

Damit Sie den Überblick behalten, haben wir einige Produkte den passenden Caravans oder Reisemobilen zugeordnet. Ein Label zeigt Ihnen auf den ersten Blick, welches Zubehör zu Ihrem Fahrzeug passt.



Reisemobile



Integrierte



Caravan



PKW



Camper Vans

Movera bringt Sie weiter.

Movera unterwegs.

Sie finden Movera und unsere Handelspartner auf vielen Messen, Roadshows und Events. Kommen Sie vorbei zum Fachsimpeln und Produkte testen. Wir freuen uns auf Sie. Eine Veranstaltungsliste finden Sie auf unserer Website unter:

www.movera.com/inspiration/magazin/messen-veranstaltungen/

Noch Fragen?

Wenden Sie sich direkt an einen unserer vielen kompetenten Fachhändler in Ihrer Nähe! Oder schreiben Sie uns eine Mail an:

info@movera.com

Movera-Fachhändler in Ihrer Nähe.

Erlebnishoppen oder ausführliche Beratung? Besuchen Sie einen unserer zahlreichen Händler in ganz Europa. Finden Sie einen Händler in Ihrer Nähe über die Händler-suche unter:

www.movera.com/storefinder

Home Delivery.

Sie wählen beim Händler aus, wir liefern Ihre gewünschten Camping und Freizeitartikel schnell und zuverlässig zu Ihnen nachhause. Unsere hohe Lagerkapazität macht es möglich, schnell auf alle Produkte zuzugreifen und innerhalb kurzer Zeit an Sie zu versenden. Jetzt Händler in Ihrer Nähe finden auf:

www.movera.com/storefinder

Newsletter anfordern!

Damit Sie Neuigkeiten, Aktionsangebote und Gewinnspiele auf keinen Fall verpassen.

www.movera.com/newsletter



Camping hat viele Schrauben, an denen man drehen kann.

Auch wenn Sie unterwegs und schnell ein einzelnes Ersatzteil benötigen: Wenden Sie sich an Ihren Movera-Fachhändler. Er profitiert von unserem großen Ersatzteilsortiment und kann Ihnen schnell und mit verlässlicher Qualität helfen.



Wir weisen darauf hin, dass es sich bei den im Katalog abgebildeten Preisen um UVP der Movera GmbH handelt und diese von den UVP der Hersteller abweichen können.

Inhalt



Markisen & Zelte **AB SEITE 12**

Markisen & Markisenzubehör	12 - 49
Sonnendächer	50 - 53
Vorzelte	54 - 63
Spezialzelte	54 - 63, 76 - 77
Vorzelte mit Luftkammern	61 - 67
Buszelte	64 - 69
Dachzelte	70 - 75
Gestänge	78 - 79



Vorzeltzubehör **AB SEITE 82**

Vorzeltteppiche	82 - 84
Vorzeltbeläge	85
Zeltsicherung	94 - 95
Heringe	86 - 89
Zeltaufbauzubehör	88 - 91
Vorzeltzubehör	88 - 87, 92 - 93



Camping & Outdoor **AB SEITE 98**

Campingstühle & Liegen	98 - 119
Campingbetten	122
Kinderstühle	120 - 121
Campingtische	115 - 117, 121, 123 - 129
Vorzeltmöbel	130 - 132
Strand & Outdoor	133 - 149
Luftmatratzen und Schuhe	145 - 147
Strandspiele & Reisespiele	148 - 149
Fachbücher	150 - 153



Haushalt **AB SEITE 156**

Geschirrserien	156 - 165
Besteck, Gläser, Kochgeschirr	166 - 175
Küchenhelfer	178 - 182
Ordnungshelfer	186 - 191
Haushaltshelfer	183 - 187



Kühlen **AB SEITE 194**

Kühltaschen, Kühlboxen & Zubehör	194 - 196
Kühlschränke	198 - 203
Lüftungsgitter, Winterabdeckungen & Zubehör	204 - 205
Dachklimaanlagen & Staukastenklimaanlagen	206 - 215



Grillen & Gas

AB SEITE 218

Grillsysteme	218 - 219, 221 - 222, 224, 226, 228, 232
Gaskocher	221, 223 - 227
Grillzubehör	227, 230, 232 - 233
Heizungen	234 - 241
Mobile Heizgeräte	234 - 235
Gastechnik	245 - 256
Gasmessgeräte	257
Gasflaschen & Zubehör	258
Einbaukocher, -spülen & Backöfen	259 - 261



Fahrzeugtechnik

AB SEITE 264

Vernetzungsmodule	264 - 269
Rangiersysteme & Zubehör	270 - 279
Fahrgestellzubehör, Sicherheit & Spiegel	277 - 321
Fahrradträger & Zubehör	322 - 339
Heckgaragensysteme & Transportbefestigung	340 - 344
Lastenträger & Anhängerkupplung	344 - 351
Fahrzeugzubehör für Innen & Außen	352 - 401
Betten & Bettzubehör	402 - 405
Anbau- & Einbauteile	406 - 410
Pflegemittel	411 - 421



Multimedia

AB SEITE 424

Sat-Anlagen	424 - 445
Internet-Antennen & WLAN	428 - 431
DVB-T/DVB-T2 Antennen	446 - 447
Sat-Anlagenzubehör & Halterungen	448 - 449
Zubehör für TV Geräte	450 - 454
Rückfahrvideosystem	455 - 461
Navigationsgeräte & Infotainment	457, 462 - 467
Radios, Moniceiver, Kameras	468
Radios, Lautsprecher & Zubehör	469 - 471



Elektrotechnik

AB SEITE 474

Brennstoffzellen	474 - 475
Power Pack	476 - 477
Solaranlagen & Zubehör	477 - 487
Batterien, Mobile Energie & Batteriezubehör	488 - 495, 524
Bordelektrik, Ladegeräte, Gleich- & Wechselrichter	476 - 504
Elektroanschlüsse	510 - 522
Campingleuchten	525



Wasser

AB SEITE 528

Wasserarmaturen & Pumpen	528 - 537
Waschbecken	540 - 544
Kanister & Rolltanks	544 - 545
Mobile Duschen	546
Wasserbetankung	554 - 555
Wasserinstallation	556 - 559
Wasseraufbereitung	560 - 564
Warmwasseraufbereitung	565 - 566
Abwassersysteme	567 - 569
Toiletten & Toilettenzubehör	570 - 579

Quipon



Willkommen in Camp Technik.

Es ist ein Ort, der wie für dich gemacht ist. Weil du ihn gemacht hast. Verbessert. Erweitert. Dieser Ort kann dort sein, wo du willst. In den Bergen, am Meer, im Nirgendwo. Und er funktioniert, damit du nicht funktionieren musst.



Quipon SKY

Mit den Quipon SKY Dachhauben bringst du natürliches Licht und frische Luft rein und störende Kochgerüche raus. So einfach ist das mit dem Wohlfühlklima.

MEHR AUF SEITE 393



Quipon BIKE RACK

Die schönsten Urlaubsorte wirken noch schöner, wenn du sie mit dem Fahrrad entdecken kannst. Vorausgesetzt, du hast dein Fahrrad dabei. Kein Problem, mit dem Quipon Bike Rack.

MEHR AUF SEITE 323

Quipon AIR

Im Urlaub mit dem Reisemobil kannst du so richtig unabhängig sein. Auch vom Wetter. Die Quipon AIR Klimaanlage hält je nach Bedarf Hitze oder Kälte draußen.

MEHR AUF SEITE 207







Markisen & Zelte



	SEITE
Markisen	12 - 49
Wandmarkisen	12 - 15, 32 - 33, 44 - 45
Markisenzubehör	12 - 49
Dachmarkisen	16 - 18, 34 - 35, 46
Markisenadapter	16, 20 - 21, 33, 36 - 37, 47
Sackmarkisen	19, 34, 45
Markisenvorzelte	22 - 27, 34, 38 - 39, 49, 56 - 60
Sonnendächer	50 - 53
Pavillons	51
Vorzelte	54 - 63
Vorzelte Hymer	57, 59
Vorzelte Winter	58 - 59
Vorzelte mit Luftkammern	61 - 67
Vorzelte Campingbusse	64 - 69
Dachzelte	70 - 75
Funktionszelte	76 - 77
Gestänge	78 - 79



**Wandmarkise
Omnistor 3200**

ab **479⁰⁰**
Siehe Seite 15



**Busvorzelt Touring
Air TC RHD**

1.437⁵⁰
Siehe Seite 65

NEU



NEU

Dachzelt View M

ab **3.279⁰⁰**
Siehe Seite 71





1 | Wandmarkise Omnistor 8000 – viel Schatten für große Fahrzeuge

- Perfekte Spannung durch die in den Gelenkarmen integrierten Spannarmen
- Doppelstahlseil in den Gelenkarmen
- Benutzerfreundliche Schnellbefestigung der Stützfüße
- Tuch mit geschweißter Naht, dadurch absolut wasserdicht und langlebig
- Standardmäßig mit eigenem Entwässerungssystem
- Auszug 275 cm
- Befestigung mittels Flachadapterset (Serie)
- Fahrzeugspezifische Adapter erhältlich (Seite 20-22)
- Wahlweise manuell oder mit integriertem 220 V Rohrmotor und Fernbedienung erhältlich* (Nachrüstung bei Thule Omnistor 8000 mit Handbetrieb möglich)
- Sinnvolles Zubehör, wie Markisenvorzelt, Windschutz usw. erhältlich
- Material Gehäuse Aluminium, Material PVC-Tuch



● bis zu 6 m Breite

Wandmarkise Omnistor 8000 – ohne Motor

Gehäusefarbe	Größe (B x T cm)	Gewicht ca. (kg)	mystic grey Art.-Nr.	saphir blau Art.-Nr.	Preis
weiß	400 x 275	41,4	9909091	9909070	1.109,00
weiß	450 x 275	44,6	9909092	9909071	1.239,00
weiß	500 x 275	48,2	9909093	9909072	1.469,00
weiß	550 x 275	51,8	9909094	9909073	1.579,00
weiß	600 x 275	55,4	9909095	9909074	1.689,00
silber	400 x 275	41,4	9909096	9909075	1.149,00
silber	450 x 275	44,6	9909097	9909076	1.279,00
silber	500 x 275	48,2	9909098	9909077	1.509,00
silber	550 x 275	51,8	9909099	9909078	1.619,00
silber	600 x 275	55,4	9909102	9909079	1.729,00
anthrazit	500 x 275	48,2	9954759	–	1.509,00
anthrazit	550 x 275	51,8	9954856	–	1.619,00
anthrazit	600 x 275	55,4	9954857	–	1.729,00

Gehäusefarben



Entwässerungssystem



Wandmarkise Omnistor 8000 – mit eingebautem 220 V Motor*

Gehäusefarbe	Größe (B x T cm)	Gewicht ca. (kg)	mystic grey Art.-Nr.	Preis
weiß	400 x 275	43,4	9905910	1.579,00
weiß	450 x 275	46,6	9912964	1.709,00
weiß	500 x 275	50,2	9915207	1.939,00
weiß	550 x 275	53,8	9917368	2.049,00
weiß	600 x 275	57,4	9997811	2.159,00
silber	400 x 275	43,4	9905892	1.619,00
silber	450 x 275	46,6	9917373	1.749,00
silber	500 x 275	50,2	9901391	1.979,00
silber	550 x 275	53,8	9908811	2.089,00
silber	600 x 275	57,4	9910496	2.199,00
anthrazit	500 x 275	50,2	9954879	1.979,00
anthrazit	550 x 275	53,8	9954895	2.089,00
anthrazit	600 x 275	57,4	9954899	2.199,00

Tuchausführungen

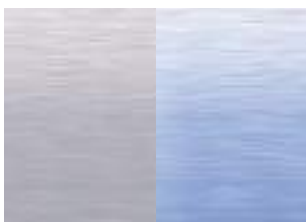

Gehäusemaße (mm)

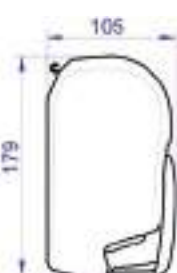

* Lieferzeit für die Motorversion ca. 4 – 6 Wochen



2 | Motor-Kit 220 V

Zum Nachrüsten an bereits vorhandene Markisen der Serie 8000.

weiß	9956587	580,00
silber	9956586	580,00

3 | Wandmarkise Omnistor 5200

Das Markisengehäuse ist aus robusten Aluminiumprofilen gefertigt.

Perfekte Tuchspannung durch robuste Federarme mit integrierten Spannarmen. Serienmäßig ab einer Markisenlänge von 4,0 m, bei kürzeren Markisen nachrüstbar, siehe Seite 31.

Quick-Release Stützfüße sind sehr einfach zu entriegeln und in der Frontleiste der Markise unterzubringen. Die Stützfüße schwenken vertikal aus der Frontleiste um Beschädigungen an der Fahrzeugwand zu vermeiden.

Durch das Pitch System lässt sich der Ausfallwinkel individuell einstellen. Die Fahrzeugtür kann so auch bei ausgefahrener Markise geöffnet und geschlossen werden.

Das praktische Quick-Lock-System ermöglicht eine einfache Handhabung und Einstellung der Stützfüße.

Für Reisemobile, Wohnwagen und Vans. Thule verfügt über eine große Bandbreite von Adaptern, um eine optimale Montage durchführen zu können. (Seite 20-22)

Die Thule Omnistor 5200 verfügt über eine integrierte Befestigung für einen optionalen dritten Stützfuß (9909625), welcher eine noch höhere Stabilität ermöglicht.

Optimale Schließung.

Die Thule Omnistor 5200 ist standardmäßig mit einem eigenen Entwässerungssystem.

Material PVC-Tuch



Perfekte Tuchspannung durch integrierte Spannarme (ab 4 m Markisenlänge serienmäßig)

Gehäusemaße (mm)



4 | Motorkit 12 V zu Omnistor 5200

Ein optionaler 12 V-Motor mit Nothand-Bedienung ermöglicht es Ihnen die Markise ganz ohne Mühe auszufahren. Gesteuert wird mit einem Schalter durch einen Tast-Befehl. Der Motor ist nachrüstbar und kann schnell und einfach an einer manuellen Omnistor 5200 Markise installiert werden. Nur 0,6 kg Zusatzgewicht und 3 cm zusätzliche Länge.

Passendes Kabelset auf Anfrage erhältlich.

weiß	9951678	380,00
silber	9951679	380,00
anthrazit	9951681	380,00



Tuchausführungen



mystic
grey

saphir
blau

Gehäusefarben



weiß

silber

anthrazit

Wandmarkise Omnistor 5200

Gehäusefarbe	Größe (B x T cm)	Gewicht ca. (kg)	mystic grey Art.-Nr.	saphir blau Art.-Nr.	Preis
weiß	260 x 200	19,0	9944192	9944193	679,00
weiß	300 x 250	22,6	9944197	9944198	739,00
weiß	350 x 250	25,4	9944202	9944203	819,00
weiß	400 x 250	28,0	9944206	9944207	879,00
weiß	450 x 250	30,4	9944211	9944212	979,00
weiß	500 x 250	31,0	9954732	9954733	1.079,00
silber	260 x 200	19,0	9944215	9944216	704,00
silber	300 x 250	22,6	9944219	9944221	764,00
silber	350 x 250	25,4	9944224	9944225	844,00
silber	400 x 250	28,0	9944228	9944229	904,00
silber	450 x 250	30,4	9944233	9944234	1.004,00
silber	500 x 250	31,0	9954735	9954736	1.104,00
anthrazit	262 x 200	19,0	9944235	-	704,00
anthrazit	300 x 250	22,6	9944236	-	764,00
anthrazit neu	315 x 250	28,0	9957422	-	844,00
anthrazit	350 x 250	25,4	9944237	-	844,00
anthrazit neu	375 x 250	28,5	9957423	-	874,00
anthrazit	400 x 250	28,0	9944238	-	904,00
antracit	450 x 250	30,4	9951677	-	1.004,00
anthrazit	500 x 250	31,0	9954737	-	1.104,00

5 | Zelt-Montageschiene

Thule entwickelte eine im Zubehör erhältliche optionale Zeltschiene für die Omnistor 5200 um die Öffnung unter der Markise abzudecken. Der Wandadapter ist somit nicht mehr sichtbar. Die Zeltschiene ist in weiß, eloxiert und anthrazit verfügbar und passt perfekt an das Markisengehäuse. Für Zelte mit 7 mm Kedder.

Zelt-Montageschiene

Länge (cm)	Farbe weiß	Farbe silber	Farbe anthrazit	Preis
300	9944245	9944249	9944254	86,00
350	9944246	9944251	9944255	86,00
400	9944247	9944252	9944256	93,00
450	9944248	9944253	9951682	96,00
500	9932554	-	9933272	99,00



Symbolbild - LED-Band im Lieferumfang nicht enthalten.



1 | Markise Omnistor 4900 inkl. PSA Minivan Adapter

Die Markise ist mit einem kleinen Rollenrohr ausgestattet, das eine enorme Gewichtsreduzierung ermöglicht und gleichzeitig die Stabilität erhöht und die Gewebespannung optimiert. Ovale Stützbeine, die senkrecht zu öffnen sind, somit wird das Risiko für Schäden am Fahrzeug reduziert.

Inklusive 2-tlg. Adapter für Minivans.
Material PVC-Tuch

Gehäusefarbe	Größe (B x T cm)	Gewicht ca. (kg)	mystic grey Art.-Nr.	Preis
anthrazit	260 x 200	19,5	9954368	739,00



2 | Wandmarkise Thule Omnistor 5102

Speziell konzipierte Wandmarkise für den VW T5 und T6 (Multivan/Transporter). Durch das einzigartige Schnellstecksystem kann die Markise innerhalb kürzester Zeit an- bzw. abgenommen werden. Die Montage erfolgt mit Hilfe der im Lieferumfang befindlichen Spezialadapter* an die schwarze Original Dachschiene. Nicht passend an Fahrzeuge mit Hoch- oder Schafdach. Erhältlich in zwei Gehäusefarben.
Material Gehäuse Aluminium, PVC-Tuch

*Spezialadapter einzeln nicht erhältlich.

Gehäusefarbe	Größe (B x T cm)	Gewicht ca. (kg)	mystic grey Art.-Nr.	Preis
silber	260 x 200	19,8	9910119	789,00
anthrazit	260 x 200	19,8	9909106	789,00



Praktisches Ergänzungsset für ihre Markise



3 | Komplettsset Rain Blocker G2 Pack Minivan

Set bestehend aus 2 Seitenwänden und 2 Vorderwänden (1.27 m) passend für auf Minivans montierten Markisen Thule Omnistor 5102 und Thule Omnistor 4900 mit Markisenlänge 2.60 m. Die Paneele bieten Schutz vor Regen und Wind und die großen Fenster sorgen für einen lichtdurchfluteten Raum unter Ihrer Markise. Verpackt in einer luxuriösen Blockertasche zum verstauen von Smart Blocker, Spannstangen und Befestigungsmaterial.

Passend für:

- Volkswagen T5/T6 (California, usw.)
- Ford Custom
- Ford Custom Nugget
- Peugeot Traveller, Citroën Spacetourer (Campster), Toyota Proace
- Renault Trafic
- Mercedes Benz V-Klasse Marco Polo

9955771 559,00



4 | Wandmarkise Omnistor 3200

Diese neue leichte manuelle Kastenmarkise eignet sich perfekt für die Montage an Minivans und SUV / CUV.

- Außergewöhnliche Stabilität und Gewebespannung
- Manuelle Markise zum aufrollen
- Markisenlängen von 1.90 m bis 3.00 m
- Ideal für die direkte Montage an ausgewählten Minivans (VW T6, Renault Trafic, ...) und Dachträgermontage an Autos
- Einfach von einer Person zu installieren
- Dank Form, Größe und Montagehöhe auch für die Einfahrt in Parkhäuser geeignet (Höhe: max. 2.00 m)
- Windabweisend
- Exclusives Tuchspann-System mit Ratschen-Technik für eine perfekte Tuchspannung
- Material PVC-Tuch

4 | ab **479⁰⁰**



- Ein-Personen-Bedienung
- Großer Auszug von 2.50 m für alle Längen

Gehäusefarbe



silber



anthrazit

Gehäusemaße (mm)



Gehäusefarbe	Größe (B x T cm)	Gewicht ca. (kg)	grau Art.-Nr.	Preis
silber	250 x 250	14,7	9955695	479,00
silber	270 x 250	15,6	9955696	499,00
silber	300 x 250	16,9	9955697	519,00
anthrazit	250 x 250	14,7	9955691	489,00
anthrazit	270 x 250	15,6	9955692	509,00



Die flexible Dachmarkise für alle Fahrzeugmodelle

1 | Dachmarkise Omnistor 6300

Das Komplettpaket für Fiat Ducato H2 (ab 07/2006) und baugleiche Modelle. Markise mit Spezialadapter inkl. Adapterblenden und EPDM-Schaumstoffdichtband. Material Gehäuse Aluminium, Material PVC-Tuch.



Tuchausführungen

mystic grey

Passende Markisenlänge für Fiat Ducato H2 ab 07/2006:

3,25 m = Fahrzeuglänge 5,43 m
3,75 m = Fahrzeuglänge 5,99 m
4,00 m = Fahrzeuglänge 6,36 m

Gehäusefarbe	Größe (B x T cm)	Gewicht ca. (kg)	mystic grey Art.-Nr.	Preis
weiß	325 x 250	24,6	9955705	1.024,00
weiß	375 x 250	27,0	9955706	1.064,00
weiß	400 x 250	29,9	9955707	1.094,00
silber mit grauen Endkappen	325 x 250	24,6	9954764	1.049,00
silber mit grauen Endkappen	375 x 250	27,0	9954765	1.089,00
silber mit grauen Endkappen	400 x 250	29,9	9954766	1.119,00
silber mit schwarzen Endkappen	325 x 250	24,6	9954761	1.049,00
silber mit schwarzen Endkappen	375 x 250	27,0	9954762	1.089,00
silber mit schwarzen Endkappen	400 x 250	29,9	9954763	1.119,00
anthrazit	325 x 250	24,6	9954767	1.049,00
anthrazit	375 x 250	27,0	9954768	1.089,00
anthrazit	400 x 250	29,9	9954769	1.119,00

Gehäusefarben



weiß



silber mit grauen Endkappen



silber mit schwarzen Endkappen



anthrazit

Ducato-Adapter

Adaptersatz um die Dachmarkise Omnistor 6300 auf Ihrem Ducato Van zu installieren. Die Markise kann leicht ohne Bohren auf dem Dach montiert werden. Ein EPDM-Schaumstoffstreifen mit geschlossener Zellstruktur dichtet den Spalt zwischen dem Fahrzeug und Markise. Die Abdeckungen auf beiden Seiten bieten eine vollständige Integration mit der Fahrzeugkontur.



 Wandmarkise Thule Omnistor 2000 finden Sie bei Ihrem Händler vor Ort

**Dachmarkise Omnistor 6300**

Gehäusefarbe	Größe (B x T cm)	Gewicht ca. (kg)	mystic grey Art.-Nr.	saphir blau Art.-Nr.	Preis
weiß	260 x 200	20,2	9954771	9954772	719,00
weiß	300 x 250	23,6	9954773	9954774	779,00
weiß	325 x 250	24,6	9954776	9954777	899,00
weiß	350 x 250	26,3	9954779	9954781	899,00
weiß	375 x 250	27,9	9954783	9954784	939,00
weiß	400 x 250	29,9	9954786	9954787	969,00
weiß	425 x 250	31,1	9954789	9954792	1.029,00
weiß	450 x 250	32,3	9954794	9954795	1.029,00
weiß	500 x 250	34,8	9954799	9954802	1.109,00
silber	325 x 250	24,6	9954797	9954803	924,00
silber	350 x 250	26,3	9954805	9954806	924,00
silber	375 x 250	27,9	9954808	9954809	964,00
silber	400 x 250	29,9	9954813	9954814	994,00
silber	450 x 250	32,3	9954819	9954824	1.054,00
silber	500 x 250	34,8	9954827	9954828	1.134,00
anthrazit	260 x 200	20,2	9954831	-	744,00
anthrazit	300 x 250	23,6	9954833	-	804,00
anthrazit	325 x 250	24,6	9954835	-	924,00
anthrazit	350 x 250	26,3	9954837	-	924,00
anthrazit	375 x 250	27,9	9954839	-	964,00
anthrazit	400 x 250	29,9	9954842	-	994,00
anthrazit	425 x 250	31,1	9955703	-	1.054,00
anthrazit	450 x 250	32,3	9954846	-	1.054,00
anthrazit	500 x 250	34,8	9954848	-	1.134,00

Dachmarkise Omnistor 6300 – mit eingebautem 12 V Motor *

Gehäusefarbe	Größe (B x T cm)	Gewicht ca. (kg)	mystic grey Art.-Nr.	saphir blau Art.-Nr.	Preis
weiß	300 x 250	23,6	9954775		1.104,00
weiß	325 x 250	24,6	9954778		1.224,00
weiß	350 x 250	26,3	9954782		1.224,00
weiß	375 x 250	27,9	9954785		1.264,00
weiß	400 x 250	29,9	9954788		1.294,00
weiß	425 x 250	31,1	9954793		1.354,00
weiß	450 x 250	32,3	9954798		1.354,00
weiß	500 x 250	34,8	9954796		1.434,00
silber	325 x 250	24,6	9954804		1.249,00
silber	350 x 250	26,3	9954807		1.249,00
silber	375 x 250	27,9	9954812		1.289,00
silber	400 x 250	29,9	9954815		1.319,00
silber	450 x 250	32,3	9954826		1.379,00
silber	500 x 250	34,8	9954829		1.459,00
anthrazit	300 x 250	23,6	9954834		1.129,00
anthrazit	325 x 250	24,6	9954836		1.249,00
anthrazit	350 x 250	26,3	9954838		1.249,00
anthrazit	375 x 250	27,9	9954841		1.289,00
anthrazit	400 x 250	29,9	9954843		1.319,00
anthrazit	428 x 250	31,1	9955704		1.379,00
anthrazit	450 x 250	32,3	9954847		1.379,00
anthrazit	500 x 250	34,8	9954849		1.459,00

2 | Dachmarkise Omnistor 6300 – Der neue Standard für Dachmarkisen

- Die robusten Gelenkarme mit integrierten Spannarmen sorgen für einen perfekt gespannten Markisenstoff und erhöhte Windbeständigkeit. Serienmäßig integriert bei Markise ab einer Länge von 3.75 m und mehr
- Ein optionaler 12 V-Motor mit Nothandbedienung ermöglicht es Ihnen die Markise ganz ohne Mühe auszufahren
- Integrierte Lösungen für eine höhere Stabilität ermöglichen es die Markise auch in 5 m Länge für größere Fahrzeuge einzusetzen
- Eine optionale Zeltschiene macht es möglich ein Thule Markisenzelt zu montieren und einen Thule LED-Streifen einzusetzen (siehe Pos. 4)
- Verfügt über eine integrierte Befestigung für einen optionalen dritten Stützfuß (9909625, ab 3.50 m Länge)
- Frontprofil mit integriertem Entwässerungssystem zur Vermeidung von Wassersäcken
- Einstellbarer Ausfallwinkel - die Markise kann bei fast allen Anbausituationen geöffnet und geschlossen werden
- Patentierter Tuchwelle, Unterstützung für eine bessere Tuchspannung und reduzierte Faltenbildung des Gewebes
- Die Tuchrollen-Einstellung sorgt für ein perfektes Schließen der Markise auf der gegenüberliegenden Seite des Getriebes
- Integrierte Maßnahmen zu Geräuschreduzierung
- Zeitgemäßer Look, der sich perfekt mit jedem Fahrzeugdesign integriert
- Material PVC-Tuch

Gehäusemaße (mm)

Gehäusefarben



weiß



silber



anthrazit

Tuchausführungen

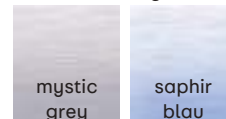

mystic grey

saphir blau

3 | Motorkit 12 V (o Abb.)

Nachrüstmotor zu Dachmarkise Thule Omnistor 6300.

Passendes Kabelset auf Anfrage erhältlich.

weiß	9954851	380,00
silber	9954853	380,00
anthrazit	9954854	380,00

4 | Zelt- und LED-Montageschiene für Dachmarkise Omnistor 6200 / 6300 / 9200 (o. Abb.)

Dank der neuen Zelt-Montageschiene hat Ihr Van eine perfekte, großflächige Außenbeleuchtung, auch wenn Ihre Markise geschlossen ist. Es ist möglich, ein Thule Zelt zu installieren oder die Thule Organizer an der Schiene zu befestigen. Der Kaderschienenadapter kann an der Unterseite der Kasette eingeschoben werden: 6300/6200 montiert auf einem Van, 6300/6200/9200 montiert an einem Reisemobil (min. 24 mm Tiefe, min. 17 mm Höhe).

Länge 3 x 1,3 m **9951794 49,00**



1 | Dachmarkise Omnistor 9200

Extra großer Schatten für extra große Fahrzeuge

- Besonders geeignet für lange Fahrzeuge
- Robuste Gelenkarme mit Doppelstahlkabel spannen das Markisentuch automatisch und wirken gleichzeitig stoßdämpfend
- Auszug 300 cm
- In der Version mit 220 V Motor mit Fernbedienung lässt sich die Markise mühelos ein- und ausfahren, inkl. Schutzvorrichtung, damit die Markise auch bei Stromausfall bedienbar bleibt
- Sinnvolles Zubehör, wie Markisenvorzelt, Windschutz usw. erhältlich
- Material Gehäuse Aluminium, PVC-Tuch



Robuste Gelenkarme mit integrierten Zusatzspannarmen

Gehäusefarben



weiß

silber

cremeweiß

Gehäusemaße (mm)



Dachmarkise Omnistor 9200 – ohne Motor

Gehäusefarbe	Größe (B x T cm)	Gewicht ca. (kg)	mystic grey Art.-Nr.	saphir blau Art.-Nr.	Preis
weiß	400 x 300	42,4	9910631	9910651	1.229,00
weiß	450 x 300	45,6	9910632	9910652	1.399,00
weiß	500 x 300	50,2	9910633	9910653	1.559,00
weiß	550 x 300	53,6	9910634	9910654	1.719,00
weiß	600 x 300	57,6	9910635	9910655	1.839,00
silber	400 x 300	42,4	9910701	9910711	1.269,00
silber	450 x 300	45,6	9910702	9910712	1.439,00
silber	500 x 300	50,2	9910703	9910713	1.599,00
silber	550 x 300	53,6	9910704	9910714	1.759,00
silber	600 x 300	57,6	9910705	9910715	1.879,00
cremeweiß	400 x 300	42,4	9910821	–	1.229,00
cremeweiß	450 x 300	45,6	9910822	–	1.399,00
cremeweiß	500 x 300	50,2	9910823	–	1.559,00
cremeweiß	550 x 300	53,6	9910824	–	1.719,00
cremeweiß	600 x 300	57,6	9910825	–	1.839,00

Dachmarkise Omnistor 9200 – mit eingebautem 220 V Motor *

Gehäusefarbe	Größe (B x T cm)	Gewicht ca. (kg)	mystic grey Art.-Nr.	saphir blau Art.-Nr.	Preis
weiß	400 x 300	45,4	9910661	9910691	1.699,00
weiß	450 x 300	48,6	9910662	9910692	1.869,00
weiß	500 x 300	53,2	9910663	9910693	2.029,00
weiß	550 x 300	56,6	9910664	9910694	2.189,00
weiß	600 x 300	60,6	9910665	9910695	2.309,00
silber	400 x 300	45,4	9910721	9910731	1.739,00
silber	450 x 300	48,6	9910722	9910732	1.909,00
silber	500 x 300	53,2	9910723	9910733	2.069,00
silber	550 x 300	56,6	9910724	9910734	2.229,00
silber	600 x 300	60,6	9910725	9910735	2.349,00
cremeweiß	400 x 300	45,4	9910831	–	1.699,00
cremeweiß	450 x 300	48,6	9910832	–	1.869,00
cremeweiß	500 x 300	53,2	9910833	–	2.029,00
cremeweiß	550 x 300	56,6	9910834	–	2.189,00
cremeweiß	600 x 300	60,6	9910835	–	2.309,00

Tuchausführungen

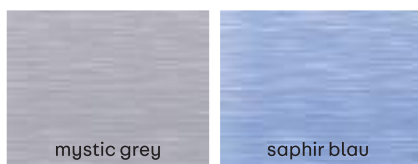

2 | Motor-Kit 220 V

Nachrüstmotor zu Dachmarkise Thule Omnistor 9200

weiß	9956585	580,00
silber	9956584	580,00
cremeweiß	9956583	580,00

➔ Für den Anschluss der Thule Omnistor 9200 mit 220 V Motor an Ihr 12 V Bordnetz empfehlen wir unseren Wechselrichter (9975136) auf Seite 507.

* Lieferzeit ca. 4–6 Wochen – der kraftvolle 220V Motor ist mittels Fernbedienung einfach und sicher zu Steuern. Durch die Sicherheitseinrichtung bleibt die Markise auch bei Stromausfall bedienbar.



THULE[®] SWEDEN Omnistor



3 | Sackmarkise Thule Omnistor 1200

- Manuelle Markise speziell für Wohnwagen zur Montage in der Kederschiene
- Einfacher und schneller Aufbau, durch gleichzeitiges Ausschwenken der Stützbeine und Spannarme
- Exklusives Tuchspann-System mit Ratschenhebel-Technologie garantiert perfekte Tuchspannung und einfache Bedienung zugleich
- Hohe Stabilität dank Tuchrolle mit integrierten Spannarmen und Stützfüßen

- Verfügt über eine integrierte Befestigung für einen optionalen dritten Stützfuß (9909625, ab 3,50 m Markisenlänge)
- Ab einer Markisenlänge von 4,00 m wird eine zusätzliche mittlere Spannstange mitgeliefert
- Aus PVC-Tuch

Optionales Zubehör:

- Zubehör: Windscreen, Rain und Sun Blocker, LED, Hold Down Side Strap Kit, Tension Rafter
- Zelte: QuickFit und EasyLink (Befestigungsmöglichkeit ist in der Markise integriert)

Größe (B x T cm)	Gewicht ca. (kg)	mystic grey Art.-Nr.	saphir blau Art.-Nr.	Preis
230 x 200	9,0	9917735	9917736	369,00
260 x 220	10,4	9917737	9917738	379,00
300 x 250	12,0	9917739	9917740	389,00
325 x 250	12,6	9917741	9917742	399,00
350 x 250	13,4	9917743	9917744	419,00
375 x 250	14,2	9917745	9917746	439,00
400 x 250	15,0	9917747	9917748	469,00
425 x 250	15,8	9917749	9917751	499,00
450 x 250	16,6	9917752	9917753	539,00
500 x 250	18,4	9944239	9944241	579,00
550 x 250	20,0	9944242	9944243	619,00

Gehäusemaße (mm)

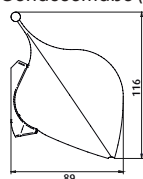

Tuchausführungen

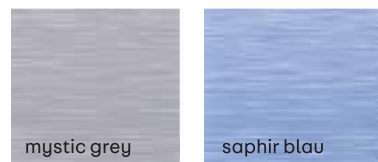

Exklusives Tuchspann-System

Extrem benutzerfreundliche Ratschen-Technik. Bewegen Sie einfach den Ratschen-Spannhebel vor und zurück, um eine perfekte Tuchspannung sicher zu stellen.



Einfacher und schneller Aufbau der Markise
Das gleichzeitige Ausschwenken der Stützbeine und Spannarme nach unten macht einen einfachen und schnellen Aufbau möglich.



Markisenadapter Serie 5/8

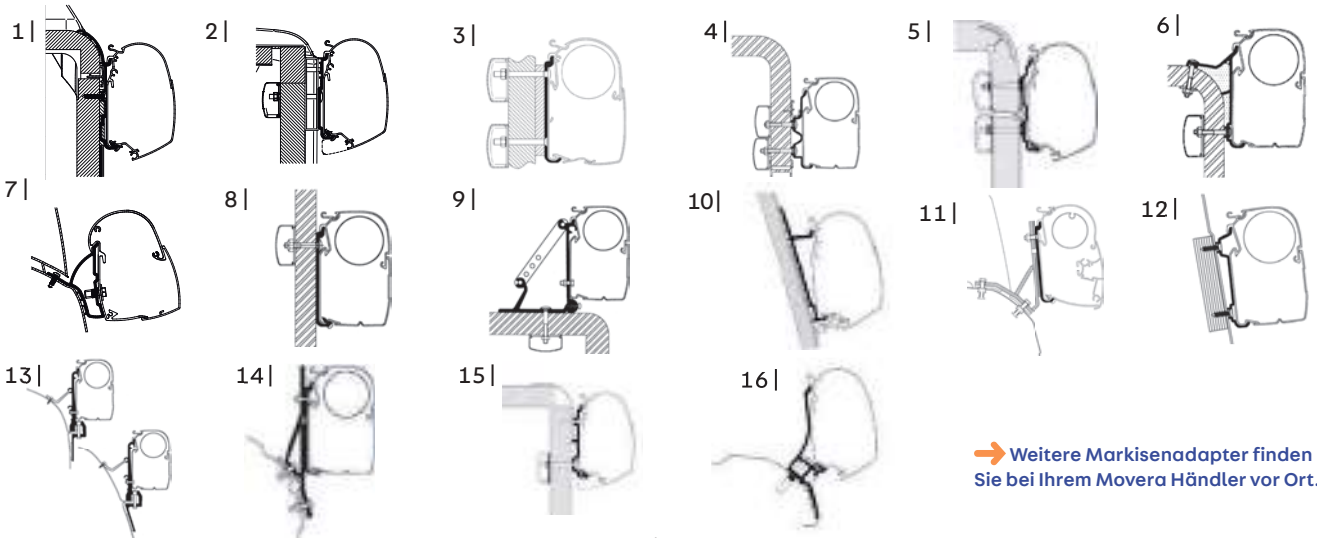

➔ Weitere Markisenadapter finden Sie bei Ihrem Movera Händler vor Ort.

Abb. Adapterbez./Fahrzeuge	Ausführung	Art.-Nr.	Preis	Grundpreis prom
1 Bürstner Ixeo T680	400 cm	9951115	232,00	58,00
Bürstner Ixeo T728/ T734	450 cm	9951116	280,00	62,22
2 Carado Sunlight	3-tlg.	9942743	124,00	-
3 *Dethleffs Globebus 300 cm	3-tlg.	9990477	34,00	-
*Dethleffs Globebus 350 cm	3-tlg.	9990478	43,00	-
*Dethleffs Globebus TO 5003 400 cm	4-tlg.	9942744	58,00	-
*Dethleffs Globebus TO 8000 400 - 600 cm	4-tlg.	9990479	58,00	-
4 Hymer Camp bis 2011	300 cm	9903970	161,00	53,66
Hymer Camp bis 2011	350 cm	9903971	180,00	51,43
Hymer Camp bis 2011	400 cm	9903972	207,00	51,75
Hymer Camp bis 2011	450 cm	9903973	254,00	56,44
Hymer Camp bis 2011	500 cm	9903974	254,00	50,80
Hymer Camp bis 2011	550 cm	9903975	303,00	55,10
Hymer Camp bis 2011	600 cm	9903976	303,00	50,50
5 Hymer Exsis, Camp 2016 ab BJ. 2012	260 cm	9940627	161,00	61,92
Hymer Exsis, Camp 2016 ab BJ. 2012	300 cm	9940624	161,00	53,67
Hymer Exsis, Camp 2016 ab BJ. 2012	350 cm	9940625	180,00	51,43
Hymer Exsis, Camp 2016 ab BJ. 2012	400 cm	9940628	207,00	51,75
Hymer Exsis, Camp 2016 ab BJ. 2012	450 cm	9940626	254,00	56,44
Hymer Exsis, Camp 2016 ab BJ. 2012	500 cm	9940629	254,00	50,80
Hymer Exsis, Camp 2016 ab BJ. 2012	550 cm	9940630	303,00	55,10
Hymer Exsis, Camp 2016 ab BJ. 2012	600 cm	9940631	303,00	50,50
6 Hymer B-Klasse	300 cm	9903597	161,00	53,67
Hymer B-Klasse	350 cm	9903860	180,00	51,42
Hymer B-Klasse	400 cm	9903870	207,00	51,75

Abb. Adapterbez./Fahrzeuge	Ausführung	Art.-Nr.	Preis	Grundpreis prom
Hymer B-Klasse	450 cm	9903880	254,00	56,44
Hymer B-Klasse	500 cm	9903881	254,00	50,80
Hymer B-Klasse	550 cm	9903885	303,00	55,10
Hymer B-Klasse	600 cm	9903886	303,00	50,50
7 Hymer Car 302 pour TO 5102	2-tlg.	9901598	87,00	-
8 Flach Adapter	300 cm	9903793	142,00	47,33
Flach Adapter	350 cm	9903794	163,00	46,57
Flach Adapter	400 cm	9903795	183,00	45,75
Flach Adapter	450 cm	9903796	227,00	50,44
Flach Adapter	500 cm	9903797	227,00	45,40
Flach Adapter	600 cm	9903799	270,00	45,00
9 Universal Adapter Roof	3-tlg.	9904380	76,00	-
10 Ducato H3	3-tlg.	9940632	100,00	-
11 Ducato Lift Roof Serie 5	3-tlg.	9909713	132,00	-
12 Ford Transit Hochdach	2-tlg.	9903957	65,00	-
13 Van Adapter	3-tlg.	9904330	72,00	-
14 VW T4 Adapter	2-tlg.	9904360	87,00	-
15 Frankia	350 cm	9957443	180,00	51,43
Frankia	400 cm	9957475	207,00	51,75
Frankia	450 cm	9957476	254,00	56,44
Frankia	500 cm	9957489	254,00	50,80
Frankia	550 cm	9957490	303,00	55,10
Frankia	600 cm	9957491	303,00	55,50
16 Ducato / Jumper / Boxer 640	400 cm	9957492	229,00	57,25
T5200 Ducato / Jumper / Boxer 5400	315 cm	9957493	210,00	66,67
T5200 Ducato / Jumper / Boxer 600	375 cm	9957494	229,00	61,07

*Alu-Distanzprofile 18 mm zur Montage unter die Flachadapter Pos. 9 oder der im Lieferumfang der Wandmarkise enthaltenen Originalbefestigungen

Markisenadapter Serie 3



Abb. Adapterbez./Fahrzeuge	Ausführung	Art.-Nr.	Preis	Grundpreis prom
17 VW T5/T6 Minivan Multi Rail (RHD)	2-tlg.	9943473	130,00	-
18 VW T5/T6 Minivan Fixed (LHD)	2-tlg.	9943469	100,00	-
19 VW T5/T6 Minivan Brandrup Rail (RHD)	2-tlg.	9943474	130,00	-
20 PSA Minivan Fixed	2-tlg.	9943475	130,00	-

Abb. Adapterbez./Fahrzeuge	Ausführung	Art.-Nr.	Preis	Grundpreis prom
21 Ford Transit /Tourneo Custom Minivan Fixed (LHD)	2-tlg.	9943476	130,00	-
22 Trafic/Vivaro/Talento/ NV300 Minivan Fixed	2-tlg.	9943477	93,00	-
23 Fiat Wall	2-tlg.	9943467	40,00	-
24 Roof Rack	2-tlg.	9943478	75,00	-

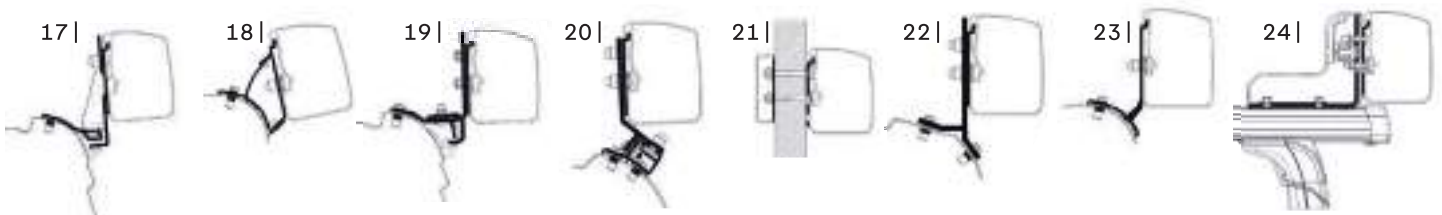

Abb. Adapterbez./Fahrzeuge	Ausführung	Art.-Nr.	Preis	Grundpreis pro m
25 LMC Explorer Cruiser 2018	350 cm	9953870	180,00	51,43
LMC Explorer Cruiser 2018	400 cm	9953871	207,00	51,75
LMC Explorer Cruiser 2018	450 cm	9953872	254,00	56,44
LMC Explorer Cruiser 2018	500 cm	9953873	254,00	50,80
LMC Explorer Cruiser 2018	550 cm	9953874	303,00	55,10
26 Ducato, Jumper, Boxer bis 2006 (nur H2 Dach)	2-tlg.	9903925	115,00	-
27 Ducato, Jumper, Boxer ab 2007 (für 3,25 m Markise, nur H2 Dach)	3-tlg.	9951692	144,00	-
Ducato, Jumper, Boxer ab 2007 (für 3,75 und 4,0 m Markise)	4-tlg.	9951693	155,00	-
28 MB Sprinter ab 2007, VW Crafter 2007 - 2016**	4-tlg.	9955812	115,00	-
29 Mercedes Sprinter 2006 - aktuell, VW Crafter 2006 - 2017	3-tlg.	9990480	115,00	-
30 Roof Adapter	4-tlg.	9993327	125,00	-
31 Roof Adapter VW Crafter ab 2017 Linkslenker	3-tlg.	9954556	254,00	-

32 | Spezial Montageschienen Set

Für die Montage von Dachmarkisen der Serie 6 und 9 auf ebenen Dächern von Wohnwagen oder Reisemobilen. Komplett inkl. Adapter. Markisen bis 3,5 m Länge benötigen 1x Montage Set 1, Markisen von 3,75 m - 4,5 m Länge benötigen 1 x Montage Set 2, Markisen ab 5,0 m Länge benötigen 2 x Montage Set 1

Wichtig: Für die Montage von Dachmarkisen über 4,00 m Länge sind 2 Montage Set 1 (9904790) erforderlich!

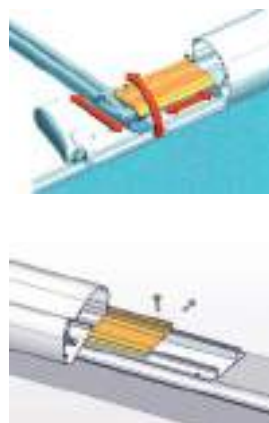
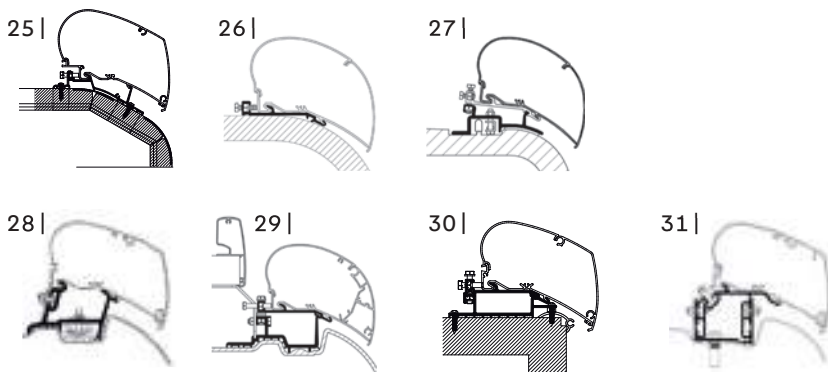
Montageset 1	9904790	148,00
Montageset 2	9904791	204,00



Abb. Adapterbez./Fahrzeuge	Ausführung	Art.-Nr.	Preis	Grundpreis pro m
33 Carthago Chic <2014	350 cm	9901376	180,00	51,43
Carthago Chic <2014	400 cm	9910129	207,00	51,75
Carthago Chic <2014	450 cm	9910138	254,00	56,44
Carthago Chic <2014	500 cm	9910139	254,00	50,80
Carthago Chic <2014	550 cm	9910149	303,00	55,10
34 Carthago C-Line ≥ 2014	350 cm	9917334	180,00	51,43
Carthago C-Line ≥ 2014	400 cm	9917335	207,00	51,75
Carthago C-Line ≥ 2014	450 cm	9917336	254,00	56,44
Carthago C-Line ≥ 2014	500 cm	9917337	254,00	50,80
Carthago C-Line ≥ 2014	550 cm	9917338	303,00	55,10
35 Malibu Roof	300cm	9903609	180,00	60,00
Malibu Roof	400 cm	9924110	207,00	51,75
Malibu Roof	450 cm	9952786	254,00	56,44
Malibu Roof	500 cm	9952787	254,00	50,80
36 Caravan Roof Adapter	300 cm	9942749	180,00	60,00
Caravan Roof Adapter	325 cm	9942751	180,00	55,38
Caravan Roof Adapter	350 cm	9942752	180,00	51,43
Caravan Roof Adapter	375 cm	9942753	207,00	55,20
Caravan Roof Adapter	400 cm	9913527	207,00	51,75

Abb. Adapterbez./Fahrzeuge	Ausführung	Art.-Nr.	Preis	Grundpreis pro m
Caravan Roof Adapter	425 cm	9942754	254,00	59,76
Caravan Roof Adapter	450 cm	9913528	254,00	56,44
Caravan Roof Adapter	500 cm	9913529	254,00	50,80
Caravan Roof Adapter	550 cm	9913631	303,00	55,10
37 Caravan Adapter Kit LMC (o. Abb.) 4-tlg. (zur Montage Roof Adapter an LMC Caravan)		9918873	9,00	-
38 Hobby Premium & Ontour	4-tlg.	9908488	155,00	-
39 Hobby Caravan ab 2009	4-tlg.	9994546	155,00	-
40 Hobby Caravan 2014	4-tlg.	9912867	155,00	-
41 Adria Caravan ab 2015	4-tlg.	9921764	155,00	-
42 Hymer 2013 Roof	350 cm	9913371	180,00	51,43
Hymer 2013 Roof	400 cm	9913372	207,00	51,75
Hymer 2013 Roof	450 cm	9913373	254,00	56,44
Hymer 2013 Roof	500 cm	9913374	254,00	50,80
Hymer 2013 Roof	550 cm	9913375	303,00	55,10
Hymer 2013 Roof	600 cm	9913376	303,00	50,50
43 Rapido	450 cm	9918948	254,00	56,44



Markisenzelt speziell für Wohnwagen

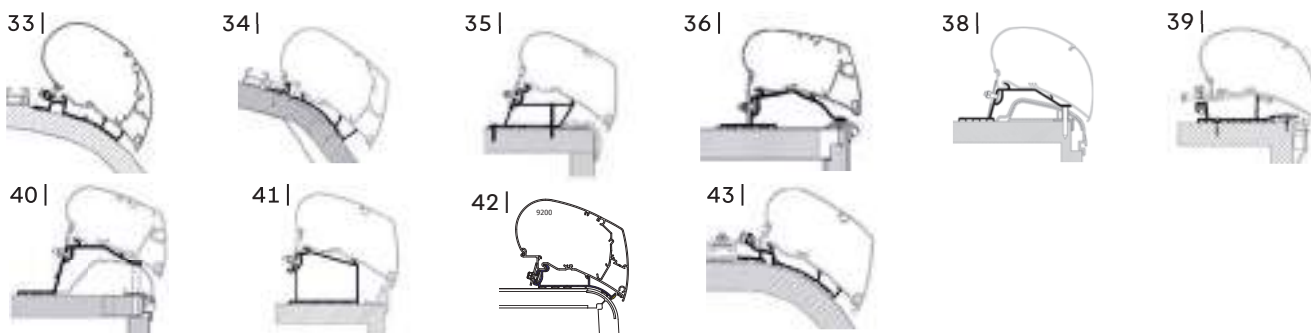

1 | Vorzelt Veduta

Ein Klemmprofil sorgt für die Montage und Verbindung der Seitenwand mit dem Markisentuch für eine perfekte Dachabdichtung. Die Seitenwände gleiten in das Klemmprofil und die Vorderwand des Zeltes wird in die Markisenfrontleiste eingeschoben. Beide Seitenteile sind mit einem Reißverschluss für eine optimale Verbindung zur Vorderwand ausgestattet.

Alle Fensterpaneele können vollständig herausgenommen und ausgetauscht werden. Eine Seitenwand hat zwei integrierte Türöffnungen. Sie können leicht eine Seite aufrollen um eine Eingangstür zu schaffen. Auf diese Weise können Sie eine Eingangstür an der Front oder einer der Seiten haben.

Alle Fenster sind mit einem Moskitonetz ausgerüstet um Schmutz und Insekten fernzuhalten und um eine optimale Belüftung zu schaffen. Das Moskitonetz ist mit transparenten Abdeckungen versehen, die

durch Reißverschlüsse geöffnet und hochgerollt werden können. Die Vorderwand besteht aus einem Stück mit zwei großen Fenstern. Zubehör (Thule Sun Blocker Vorderwand) kann mittels einer optionalen Doppelkeder-Schiene (9991447) an der Vorderwand befestigt werden. AIRTEX[®] eignet sich hervorragend für Sonnenschutz und Vorzelte. Dieses leichte Gewebe besteht aus 100% Polyester, das auf einer Seite mit Acrylat beschichtet und imprägniert ist. Die spezielle Beschichtung verleiht AIRTEX[®] einen deutlichen textilen Charakter. Der Boden des Zeltes ist mit einem doppelten Windschutz für einen besseren Schutz vor Schmutz und Regen ausgestattet. Die Windschürze und Radabdeckung sind inklusive und verhindern das Eindringen des Windes unterhalb des Fahrzeugbodens. Alles wird in zwei Packtaschen geliefert.

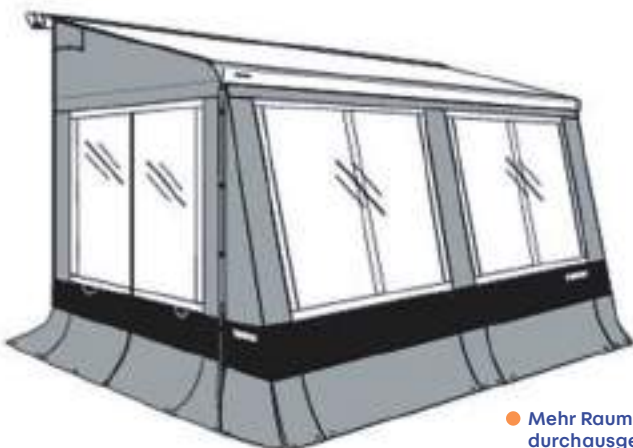

● Mehr Raumgefühl durchausgestellte Vorderwand

1 | Vorzelt Veduta

Das Thule Veduta ist in den Längen von 4,00 m und 4,50 m erhältlich und kann nur in Kombination mit einer an einem Wohnwagen montierten Dachmarkise Thule Omnistor 6300 + 6200 verwendet werden (Montagehöhe: 2,45 - 2,59 m).

Material 100 % Polyester (mit einseitiger Acrylatbeschichtung)

Markisentyp	Markisenlänge (cm)	Gewicht ca. (kg)	Art.-Nr.	Preis
6300	400	32	9955816	2.220,00
6300	450	33	9955815	2.300,00

2 | Vorzelt Panorama

Das Markisenvorzelt aus dem Hause Thule bietet äußerste Stabilität und lässt sich gleichzeitig einfach und schnell aufbauen. Große Fensterflächen sorgen zudem für sehr viel Licht.

- Problemloser Aufbau
- Seitenfenster mit Moskitonetzen und Fensterfolie für ein angenehmes Klima
- Acht verschiedene Eingangspositionen frei wählbar
- Alle Fensterelemente vollständig abnehmbar
- Geringes Gewicht durch Airtex[®] Gewebe
- Wind- und Wetterdichtes Klemmprofil für die Seitenwandbefestigung am Tuch
- Komplett Set: 2 Seiten- & 1 Vorderwand
- Passend für Thule Omnistor Markisen der Serie 8000/5003/ 6200/6900/6002/5200/6300/9200
- Mit optionalem Montagekit auch passend für 5002/5500/5800/6002/6900
- Inkl. 2 Transporttaschen (100 % Polyester)
- Material 100 % Polyester (mit einseitiger Acrylatbeschichtung)



Transporttasche



Intelligente Belüftung



Einzug der Seitenwand in Seitenprofil



Hohe Stabilität durch Diagonalstütze



Montagehöhen / cm (A)

- Medium 230 - 244
- Large 245 - 259
- X-Large 260 - 274
- Ducato 230 - 250

Gleich mitbestellen!

Sturmverspannung und Spannstangen siehe Seite 31.

3 | Mosquito Gitter Panorama

Herausnehmbare Mosquito-Gitter halten Schmutz und Insekten ab. Sehr einfach zu reinigen. Material 100 % Polyester. Gewicht 5,5 kg.

- Seitenwand 9917974 254,00**
- Vorderwand, Maße 400 - 600 cm 9917975 234,00**

4 | Montagekit Omnistor (o. Abb.)

Zur Montage der Markisenvorzelte Safari Panorama oder Safari Residence G2 und G3 an die Thule Omnistor Markisen 5002/5500/5800.

- 9999771 11,00**

Markisentyp	Höhe	Markisenlänge (cm)			
		300	350	400	450
5003	Medium	9980756	9980761	9980771	9980786
5003	Large	9980757	9980762	9980772	9980787
5200	Medium	9951051	9951053	9951055	9951057
5200	Large	9951052	9951054	9951056	9951058
6200	Medium	9980758	9980763	9980773	9980788
6200/6300	Large	9980759	9980764	9980774	9980789
Preis		2.000,00	2.080,00	2.160,00	2.240,00
5003	X-Large	-	-	9913394	9913395
5200	X-Large	-	-	9951059	9951060
6200/6300	X-Large	-	-	9913396	9913397
Preis				2.240,00	2.320,00

Markisentyp	Höhe	Markisenlänge (cm)				
		400	450	500	550	600
8000	Medium	9980883	9980903	9980923	9980943	9980948
8000	Large	9980884	9980904	9980924	9980944	9980949
Preis		2.320,00	2.400,00	2.480,00	2.560,00	2.640,00
8000	X-Large	9913398	9913399	9913401	9913402	9913403
Preis		2.400,00	2.480,00	2.560,00	2.640,00	2.720,00

Markisentyp	Höhe	Markisenlänge (cm)				
		400	450	500	550	600
9200	Medium	9983552	9983564	9983577	9983592	9983603
9200	Large	9983553	9983565	9983578	9983593	9983604
Preis		2.480,00	2.560,00	2.640,00	2.720,00	2.800,00
9200	X-Large	9913404	9913406	9913407	9913408	9913409
Preis		2.560,00	2.640,00	2.720,00	2.800,00	2.880,00



Residence G3 – Ein wahres Wohnzimmer im Freien

1 | Vorzelt Residence G3 für Eriba Touring

Spezielles Modell für einen Eriba Touring Wohnwagen in Kombination mit der Thule Omnistor 6300 Dachmarkise (nur für Länge 3.25 m). Dank der schwarzen Doppelkeder- Verbindungsprofile können die Vorder- und Seitenwände zu einem geschlossenen Zelt kombiniert werden. Die Fensterfolien können hochgerollt werden. Die Vorderwand hat eine Türöffnung auf der rechten Seite und kann komplett separat hochgerollt werden. Eine Windschürze und Radabdeckung verhindern das Eindringen des Windes unterhalb des Fahrzeugbodens. Alles wird in einer Packtasche geliefert.

9955819 1.520,00



2 | Gardinen Thule

Farbe grau, Material 65% Polyester, 35% Viskose

Markisenlänge (cm)	Art.-Nr.	Preis
300 - 400	9951789	154,00
425 - 500	9951790	174,00
550 - 600	9951791	199,00

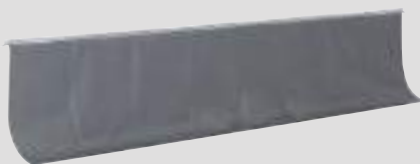

3 | Wagenschürze

Material PVC-Tuch

Markisenlänge (cm)	Art.-Nr.	Preis	Grundpreis pro m
300	9912091	64,00	21,33
325	9912092	65,00	20,00
350	9912093	65,00	18,57
375	9912084	67,00	17,82
400	9912094	67,00	16,75
450	9912095	69,00	15,32
500	9912096	75,00	15,00
550	9912097	75,00	13,64
600	9912098	78,00	13,00



4 | Luxury Storage Bag

Praktische Tasche für das Safari-Room + Residence und viele andere Dinge mehr. Maße kleine Tasche 120 x 20 x 20 cm (B x H x T) Maße große Tasche 120 x 20 x 30 cm (B x H x T)

Lieferumfang 2 Taschen
schwarz 9915993 54,00

5 | Verbindungsprofile Residence G3

Zur Befestigung von Zubehör an der Vorderwand des Vorzelt Residence G3. 6 x 1 m Länge.
9951793 45,00

6-7 | Vorderwand und Seitenwand Residence G3

- Hochwertiges PVC-Tuch
- Benutzerfreundlich und modular
- Neues und zeitloses Design
- Große Fenster für maximalen Lichteinfall

Installation

Ein Klemmprofil sorgt für die Montage und Verbindung der Seitenwand mit dem Markisentuch für eine perfekte Dachabdichtung. Die Seitenwände gleiten in das Klemmprofil und die Vorderwand des Zeltes wird in die Frontleiste der Markise geschoben. Bitte prüfen Sie die Freigängigkeit der Aufbauart mit dem zutreffenden Aufstellwinkel.

Robuste Abdichtung

Ein Profil mit doppelten Gummilippen stellen eine perfekte Abdichtung zwischen Fahrzeugwand und den Zeltwänden her. Dank der

schwarzen Verbindungsprofile können die Vorder- und Seitenwände zu einem geschlossenen Zelt kombiniert werden.

Schutz

Die Seitenfenster sind von außen mit einer hochwertigen, leicht mittels Reißverschluss zu öffnenden Fensterfolie ausgerüstet. Zum Insektenschutz ist eine Fliegengaze an beiden Seitenwänden serienmäßig.

Vorderwand-Design

Je nach Markisenlänge variiert das Design der Vorderwand des Zeltes. Große Fensterflächen lassen sehr viel Licht herein und schaffen ein zusätzliches Gefühl der Weite.

Design

Das komplett neue Design ist dank der Farbkombination mit schwarz, grau und weiß zeitlos

und passt zu allen Markisentuchfarben.

Vielseitigkeit – Modularität

Die Fensterscheiben können hochgerollt werden. Vorderwände ab 3,5 m Länge haben eine Türöffnung auf der linken und rechten Seite. Die Tür kann auch separat hochgerollt werden. Zubehör kann mittels einer optionalen Doppelkeder-Schiene (9991447) an der Vorderwand befestigt werden.

Material

Ausgezeichnete PVC Tuch-Qualität für eine optimale Wind- und Wasserdichtigkeit.

6 | Vorderwände Residence G3

Inkl. Wagenschürze.

Höhe	Markisenlänge (cm)									
	300	325	350	375	400	425	450	500	550	600
Höhe S / M / L / XL	9951699	9951700	9951701	9951702	9951703	9951704	9951705	9951706	9951707	9951708
Preis	435,00	475,00	475,00	515,00	515,00	555,00	555,00	655,00	695,00	735,00
Höhe XXL / 3XL	9951709	9951710	9951711	9951712	9951713	9951714	9951715	9951716	9951717	9951718
Preis	545,00	585,00	585,00	625,00	625,00	665,00	665,00	765,00	805,00	845,00



7 | Seitenwände Residence G3

Höhe Seitenwände	Montagehöhe A	Aufstellwinkel H	Markisentyp				
			TO 5200 TO 5003 TO 4900	TO 8000	TO 6200 TO 6002 TO 6300	TO 6900	TO 9200
			Auszug				
			2,50 m	2,75 m	2,50 m	2,75 m	3,00 m
S	2,15 - 2,29 m	30 cm	9951719	9951739	9951749	–	–
M	2,30 - 2,44 m	45 cm	Art.-Nr. 9951724	9951744	9951750	9951758	9951767
L	2,45 - 2,59 m	60 cm	9951725	9951745	9951754	9951759	9951768
Preis			1.050,00	1.170,00	1.050,00	1.170,00	1.250,00
XL	2,60 - 2,74 m	75 cm	Art.-Nr. 9951726	9951746	9951755	9951760	9951769
Preis			1.100,00	1.220,00	1.100,00	1.220,00	1.300,00
XXL	2,75 - 2,89 m	75 cm	Art.-Nr. 9951727	9951747	9951756	9951761	9951770
Preis			1.150,00	1.270,00	1.150,00	1.270,00	1.350,00
3XL	2,90 - 3,10 m	90 cm	Art.-Nr. 9951728	9951748	9951757	9951766	9951771
Preis			1.250,00	1.370,00	1.250,00	1.370,00	1.450,00



Spezial-Seitenwände zur Kombination mit XXL/3XL-Vorderwand für Markisen mit flachem Aufstellwinkel
Ideal bei Markisen, die sehr dicht über der Aufbauartüre montiert sind.

Höhe Seitenwände	Montagehöhe A	Aufstellwinkel H	Markisentyp	
			TO 5200 / TO 5003 / TO 4900	TO 8000
			Auszug	
			2,50 m	2,75 m
M	2,30 - 2,44 m	30 cm	Art.-Nr. 9951774	–
L	2,45 - 2,59 m	45 cm	9951775	9951776
Preis			1.080,00	1.200,00

➔ **Vorder- und Seitenwände müssen separat bestellt werden!**
Die Lieferung der Seitenwände erfolgt paarweise.



1 | Komplettzelt Residence G3 für TO 5102

Für Wandmarkise Thule Omnistor 5102 an VW Transporter. Passend an VW T5 / T6 California, wenn eine Original California Markise am Fahrzeug montiert ist und Thule Omnistor 4900 am MB V-Klasse, Ford Custom.

9951777 1.365,00



Spezielles Residence G3 Modell für Ducato H2

2 | Vorderwände Residence G3 Ducato

Inkl. Wagenschürze.

	Markisenlänge (cm)					
Höhe	300	315	325	350	375	400
Höhe S / M / L / XL	9951699	9957500	9951700	9951701	9951702	9951703
Preis	435,00	475,00	475,00	475,00	515,00	515,00

3 | Seitenwand Residence Side Ducato H2

Anbauhöhe cm 230 - 250 cm
Gewicht 24 kg

9957499 1.050,00



4 | Vorzelt Panorama für Fiat Ducato

Bewährte Technik und Innovation des Markisenvorzelt Panorama jetzt auch für die Dachmarkise TO 6200/6300 in Verbindung mit Fiat Ducato und baugleichen Modellen ab 2006. Die spezielle Form der Seitenwände ermöglichen einen wind- und wetterdichten Übergang vom Vorzelt in das Fahrzeug.

Material 100 % Polyester (mit einseitiger Acrylatbeschichtung)

Anbauhöhe 2,30 - 2,50 m

Markisentyp	Höhe	Markisenlänge (cm)	Gewicht ca. (kg)	Art.-Nr.	Preis
6200/6300 Ducato		325	33,0	9913391	2.080,00
6200/6300 Ducato		375	33,0	9913392	2.160,00
6200/6300 Ducato		400	33,0	9913393	2.160,00



5 | Komplettzelt QuickFit

- Integrierter Rundbogen-Baldachin mit Fiberglasstangen für zeitgemäßen Look
- Durchdachte Befestigungspunkte für eine einfache Montage
- Keine zusätzlichen Profile nötig
- Montage innerhalb von 15 Minuten möglich
- Reißfestes und extrem wasserdichtes Ripstop Gewebe
- Je nach Größe zwischen 16 und 20 kg leicht
- Für nahezu alle Wand- und Dachmarkisen geeignet
- Lieferumfang Komplettzelt, Rundbogenstange, Vordächer, WindSlip, Packtasche
- Material 100 % Polyester (mit PU-Beschichtung)



Markisenbreite minus
40cm = Zeltbreite

5 | ab **699⁰⁰**

Montagehöhen/cm (A)	
Medium	225 – 244 cm
Large	245 – 264 cm
X-Large	265 – 284 cm
Ducato	230 – 250 cm

Zeltbreite (cm)	Montagehöhe	Gewicht ca. (kg)	Art.-Nr.	Preis
260	Medium	15,7	9913381	699,00
260	Large	16,1	9913383	719,00
260	X-Large	16,4	9917959	739,00
310	Medium	16,7	9917957	729,00
310	Large	17,1	9917958	749,00
310	X-Large	17,4	9917961	769,00
360	Medium	17,7	9913382	759,00
360	Large	18,1	9913384	779,00
360	X-Large	18,4	9917962	799,00
300	Ducato*	16,4	9913385	729,00

* Fiat Ducato, Peugeot Boxer, Citroen Jumper (ab 1995)

Vielseitig nutzbar ...



... ob komplett geschlossen ...



... die kompletten Frontscheiben entfernt ...



... die Türen vertikal aufgerollt ...



... oder komplett geöffnet, bietet das QuickFit bei jedem Bedürfnis die passende Lösung

6 | Mosquito Gitter QuickFit

Herausnehmbare Mosquito-Gitter halten Schmutz und Insekten ab. Sehr einfach zu reinigen.

Typ	Länge (cm)	Gewicht ca. (kg)	Art.-Nr.	Preis
Seitenwand	-	1,6	9917966	134,00
Vorderwand	260	1,7	9917967	159,00
Vorderwand	300/310	1,9	9917968	169,00
Vorderwand	360	2,3	9917969	179,00



Zubehör für QuickFit

Für Markisen ohne Schienen oder welche nicht zugänglich sind, bitte die entsprechenden Befestigungen mitbestellen:

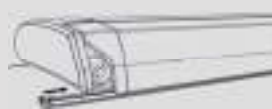

7 | Befestigungsschiene QuickFit Dachmontage (9200/6200)

Bis Länge 400 cm

9913386 35,00



→ Für die Montage an TO5200 Zeltmontageleiste auf Seite 13 verwenden.

10 | Befestigungsschiene QuickFit

Bis Länge 400 cm. Zum Kleben. Gewicht 3,2 kg.

weiß **9917972 35,00**
anthrazit **9917973 35,00**



8 | Montage-Kit QuickFit an Omnistor 1200

Zur Montage an Omnistor 1200 bis 450 cm.

9917971 35,00



11 | Montage-Kit QuickFit F

Fixierungskit für Fiamma Markisen. Farbe schwarz. Besteht aus Kunststoff.

8 Stück **9983597 22,00**



9 | QuickFit Kit für Markisenauszug

275 – 300 cm

8 Stück **9913388 22,00**



12 | Seitenandruck-Kit QuickFit

Zum winddichten Abschluss an der Fahrzeugwand.

9913942 37,00

Seitenwände

1|



1 | Seitenwand Sun Blocker G2

Die Seitenwände Sun Blocker G2, passend für Thule Omnistor Markisen, sorgen für Schatten und lassen eine leichte Brise Wind hindurch. Die Montage der Seitenwände an der Markise kann einfach und schnell durchgeführt werden. Die Seitenwände werden in eine Kederschiene eingeschoben, die in der mitgelieferten Aluminiumspannstange integriert ist. Diese neu entwickelten, zweiteiligen Aluminiumspannstangen werden zwischen Markisenkasten und Frontprofil eingesetzt. Material aus luftdurchlässigem Gittergewebe.

Auszug (cm)	Markisentyp	Montagehöhe	Art.-Nr.	Preis
200	5003/5102/5200/6300	190 - 224 cm (Small)	9944244	184,00
250	5200/5003/6300	225 - 244 cm (Medium)	9918329	184,00
250	5200/5003/6300	245 - 264 cm (Large)	9918331	184,00
250	1200	225 - 249 cm (Medium)	9940566	184,00
275	6900 / 8000	225 - 244 cm (Medium)	9918332	204,00
275	6900 / 8000	245 - 264 cm (Large)	9918333	204,00
300	9200	225 - 244 cm (Medium)	9918334	234,00
300	9200	245 - 264 cm (Large)	9918335	234,00

2|



2 | Seitenwand Rain Blocker G2

Die neuen Seitenwände Rain Blocker G2, passend für alle Thule Omnistor Markisen, bieten optimalen Schutz gegen Wind und Regen. Die Montage der Seitenwände an der Markise kann einfach und schnell durchgeführt werden. Die neuen Seitenwände werden jetzt ebenfalls in eine Kederschiene eingeschoben, die in der mitgelieferten Aluminiumspannstange integriert ist. Diese neu entwickelten, zweiteiligen Aluminiumspannstangen werden zwischen Markisenkasten und Frontprofil eingesetzt.

Material aus PVC-Tuch. 1 Stück

Auszug (cm)	Markisentyp	Montagehöhe	Art.-Nr.	Preis
200	4900 / 5102 / 5200 X-Small Van		9951459	199,00
200	5200 / 5003 / 6300 Small		9951698	199,00
250	5200 / 5003 / 6300 Small		9918336	199,00
250	3200 neu X-Small Van		9957424	199,00
250	5200 / 5003 / 6300 Medium		9918337	199,00
250	5200 / 6300 neu Medium		9957498	199,00
250	5200 / 5003 / 6300 Large		9918338	199,00
250	5200 / 5003 / 6300 X-Large		9918339	199,00
250	1200	TO1200	9952701	199,00
250	6200	Ducato	9918348	199,00
275	8000	Medium	9918341	219,00
275	8000	Large	9918342	219,00
275	8000	X-Large	9918343	219,00
275	8000	XX-Large	9951478	219,00
300	9200	Medium	9918344	249,00
300	9200	Large	9918345	249,00
300	9200	X-Large	9918346	249,00
300	9200	XX-Large	9951479	249,00
250	6300 / 6200	Medium Caravan**	9955818	199,00

Montagehöhe* (A)

Höhe X-Small Van	180 - 199 cm
Höhe Small	205 - 224 cm
Höhe Medium	225 - 244 cm
Höhe Large	245 - 264 cm
Höhe X-Large	265 - 284 cm
Höhe XX-Large	285 - 304 cm
Höhe TO1200	235 - 254 cm
Höhe Ducato	230 - 250 cm
Höhe Medium Caravan	235 - 254 cm

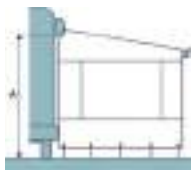

* gemessen von der Unterkante der Markisenkassette bis zum Boden.

** Speziell für Caravans

3|



3 | Seitenwand View Blocker G2

Der View Blocker G2 ist aus hochwertigem, blickdichtem PVC-Tuch gefertigt um eine komplette Privatsphäre zu schaffen und Sie vor Regen, Wind und Sonne zu schützen. Kombinieren Sie einfach die View Blocker G2 Seitenwand mit den Rain Blocker G2 Modellen oder mit dem Markisenzelt QuickFit oder EasyLink für mehr Komfort. Die Seitenwand gleitet einfach in die integrierte Kederschiene der Aluminiumspannstange, installiert zwischen Markisengehäuse und Frontprofil. Die Seitenwände können an beiden Seiten montiert und mit schwarzen Smart-Verbindungen an den Stützfüßen befestigt werden. Material PVC-Tuch. 1 Stück

Auszug (cm)	Markisentyp	Montagehöhe	Art.-Nr.	Preis
200	5200 / 6300 neu	2,05 - 2,24 m	9957496	199,00
250	5200 / 6300 neu	2,05 - 2,24 m	9957497	199,00
250	5200 / 5003 / 6300	225 - 244 cm	9951481	199,00
250	1200 neu	2,35 - 2,54 m	9957495	199,00
250	5200 / 5003 / 6300	245 - 264 cm	9951482	199,00

Vorderwände



4 | Vorderwand Sun Blocker G2

Die Vorderwand Sun Blocker G2, passend für alle Thule Omnistor Markisen, sorgt für Schatten und löst eine leichte Brise Wind hindurch. Einfache Montage: Der Keder der Vorderwand wird nur in die Kederschiene der Markisenfrontleiste eingezogen und anschließend abgespannt. Material aus luftdurchlässigem Gittergewebe.

Breite x Höhe (cm)	Art.-Nr.	Preis
100 x 170	9918322	94,00
240 x 170	9918323	114,00
280 x 170	9918324	124,00
330 x 170	9918325	134,00
380 x 170	9918326	144,00
430 x 170	9918327	154,00
480 x 170	9918328	174,00



5 | Vorderwand Rain Blocker G2

Die Vorderwand Rain Blocker G2, passend für alle Thule Omnistor Markisen, bietet optimalen Schutz gegen Wind und Regen. Einfache Montage: Der Keder der Vorderwand wird nur in die Kederschiene der Markisenfrontleiste eingezogen und anschließend abgespannt. Die verschiedenen Vorderwand Rain Blocker G2 Modelle können mittels des neuen Smart-Connectors zu einer durchgehenden Front kombiniert werden. Höhe 185 cm passend zu Seitenwand Montagehöhe XS, Höhe 210 cm passend zu Seitenwand Montagehöhe S, Höhe 230 cm passend zu Seitenwand Montagehöhe M, L, XL, XXL

Material PVC-Tuch.

Breite x Höhe (cm)	Art.-Nr.	Preis
130 x 185 cm für Vans	9951476	119,00
125 x 210	9951694	119,00
150 x 210	9951695	124,00
175 x 210	9951696	139,00
200 x 210	9951697	154,00
100 x 230	9918317	109,00
150 x 230	9918319	124,00
175 x 230	9918318	139,00
200 x 230	9918321	154,00
185 x 250	neu 9957426	219,00
185 x 270	neu 9957428	224,00



6 | Vorderwand View Blocker

Das PVC Tuch spendet Schatten und schützt vor Regen. Einfache Montage in das Frontprofil Ihrer Markise.

Breite x Höhe (cm)	Art.-Nr.	Preis
240 x 140	9904000	104,00
280 x 140	9904001	109,00
330 x 140	9904010	114,00
380 x 140	9904020	119,00
430 x 140	9904030	139,00
480 x 140	9904040	159,00

Zubehör

7 | Windschutz Windscreen

Dank seines automatischen Auf- und Abrollsystems einfach und schnell aufzubauen. Das luftdurchlässige Gittergewebe lässt Licht und eine leichte Brise durch, schützt aber vor neugierigen Blicken. Montage entweder zwischen Fahrzeug und Markisenstützfuß mittels Klettbandern oder freistehend.

Lieferumfang Windscreen, Abspannmaterial, Heringe, Transporttasche.

Gesamthöhe 155 cm, Tuchhöhe 140 cm, Auszug 300 cm, Gewicht 4,5 kg

9911461 189,00



Gittergewebe Tasche eingerollter Zustand

8 |



9 | Tasche Luxury Blocker Bag

Praktische Tasche zum Transport und Aufbewahrung der Blocker.

9954912 34,00



1 | Tuchklemmen

Tuchklemmen zur Vermeidung eines flatternden Markisentuchs. Diese Klemmen sorgen für eine sichere Befestigung des Markisentuchs an der Markisen-Spannstange oder an der Blocker-Spannstange. Die Klemmen passen universell auf die meisten Spannstangen, einfach einrasten lassen, das Tuch dazwischen legen und mit dem Griff festziehen. Sie können bis zu 2 Klammern auf einer Seite der Markise verwenden. Ein Set enthält 2 Stück.

Passend für:

- die ovale Blocker-Spannstange
- Thule Tension Rafter G2
- die Vierkant-Teleskop-Spannstange für TO 1200

2 Stück **9955817** **30,00**

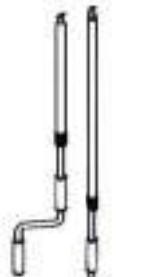

2 | Teleskopkurbel

Zum Ein- und Auskurbeln der Omnistor Markisen.

Größe 102–155 cm **9911833** **50,10**
(5, 6, 8er Serie)
Größe 130–190 cm **9957180** **55,45**
(8, 9er Serie)



3 | Luxury Storage Bag

Praktische Taschen für das Safari-Room + Residence und viele andere Dinge mehr.

Lieferumfang 2 Taschen.
Maße kleine Tasche 120 x 20 x 20 cm (B x H x T)
Maße große Tasche 120 x 20 x 30 cm (B x H x T)
Material 100 % Polyester
schwarz **9915993** **54,00**



4 | Regenrinne Omni Gutter

Multifunktionale, selbstklebende Regenrinne – passt an die meisten Wohnwagen und Reisemobile.

350 cm lang **9903395** **49,00**
Grundpreis pro 1 Meter = 14,01
450 cm lang **9903396** **60,00**
Grundpreis pro 1 Meter = 13,32
3000 cm lang **9903399** **300,00**
Grundpreis pro 1 Meter = 10,00



5 | Reparatur-Set

3 Reparatur-Klebestreifen für Markisentücher.

9908909 **17,00**

6 | Fixierung für LED Strip (o. Abb.)

Markisefixierung LED Strip für Omnistor 6200/6300/9200. Gewicht 0,8 kg
Inhalt: 6 Stück à 1m Länge

9908809 **31,00**
Grundpreis pro 1 Meter = 5,18



7 | Schaumstoffband

Für die Abdichtung zwischen Fahrzeug und Markise (Serie 6). 2 Rollen à 2 m, Stärke 25 mm x Breite 30 mm. Aus EPDM-Schaum, selbstklebend.

9908991 **41,00**
Grundpreis pro 1 Meter = 10,25



8 | Dichtungsgummi

Dichtet den Raum zwischen Markise und Fahrzeug ab (für Serie 5 und 8) bei Montage mit Flachadapter.

Small:
4 m lang, 5 cm breit **9903480** **47,00**
Grundpreis pro 1 Meter = 11,75
30 m lang, 5 cm breit **9993911** **270,00**
Grundpreis pro 1 Meter = 9,00
Large:
4 m lang, 8 cm breit **9903481** **47,00**
Grundpreis pro 1 Meter = 11,75
30 m lang, 8 cm breit **9903490** **270,00**
Grundpreis pro 1 Meter = 9,00

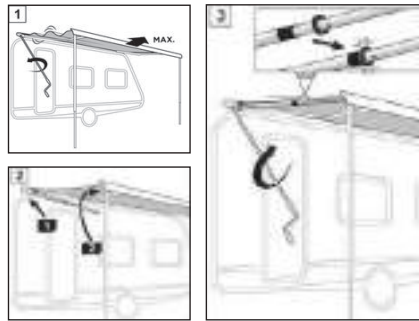
11 | Spannstange TO 1200

Passend für Sackmarkise Thule Omnistor 1200.
250 cm **9917921 44,00**
Grundpreis pro 1 Meter = 17,60

9 | Spannstange Wand

Passend für Wandmarkisen der Serie 5 und 8.

			Grundpreis pro 1 Meter
200 cm	9917913	42,00	21,00
250 cm	9917916	44,00	17,60
275 cm	9917918	51,00	18,55

10 | Spannstange Dach (o. Abb.)

Passend für Dachmarkisen der Serie 6 und 9.

			Grundpreis pro 1 Meter
200 cm	9917914	42,00	21,00
250 cm	9917917	44,00	17,60
300 cm	9917920	53,00	17,65

12+13 |

12 | Zusatzspannarmset

Zu Wandmarkise Thule Omnistor 5200
9957501 33,00

13 | Zusatzspannarmset

Zu Dachmarkise Thule Omnistor 6300
9954855 33,00

14 | Zusatzmarkisenfuß

Alle Markisenlängen der Thule Omnistor Markisen verfügen über eine integrierte Befestigung für einen optionalen dritten Stützfuß. Dies ermöglicht eine höhere Stabilität. Thule empfiehlt, den dritten Stützfuß für Markisen ab 3,5 m in Kombination mit einem Thule Zelt zu verwenden, um die Stabilität der Markise zu erhöhen. Dank des Quick-Lock-System können die Stützfüße auf die richtige Höhe justiert werden.

9909625 64,00

 15| **27⁰⁰**

15 | Sturmband Hold down Side strap kit

Bestehend aus 2 Spanngurten (Ø 3 m), Befestigungsmaterial und Heringen. Befestigung erfolgt an den Stützfüßen der Markisen (Thule Omnistor Serie 5/6/8/9 und Thule Omnistor 1200). Nicht geeignet für Thule Omnistor Caravan Style/Thule Omnistor 2000. Material Gurtband 100 % Polyester

9990171 27,00

 16| **24⁰⁰**

16 | Sturmband Hold down Kit

Bestehend aus Spanngut (Länge 11 m), Befestigungsmaterial und Heringen. Geeignet für alle Markisen (auch für Thule Omnistor Caravan Style/Thule Omnistor 2000/Thule Omnistor 1200). Material Gurtband 100 % Polyester

9904310 24,00

Wandmarkisen der perfekter Sonnenschutz



1 | Wandmarkise F45 S/F45 L

Klassische Kurbelmarkisen für die Wandmontage von Reisemobilen, Caravans, Vans oder Geländewagen.

- Auto-Lock® = selbstblockierendes Sicherheitsgetriebe welches ein leises und schnelles Öffnen und Schließen ermöglicht
 - Dual Security® = zeigt, dass die Frontblende korrekt verschlossen ist
 - Dual Shock-Absorber® System schützt die Gelenkarme
 - Perfekte Tuchspannung, dank Rollenunterstützung
 - Verstärkte Gelenkarme mit doppelter Seilspannung
 - Verstärkte Stützfußgelenke
 - Doppelte Kederführung in der Frontblende für die gleichzeitige Benutzung von Markisenvorzelt und z.B. Sun Blocker
 - Regenrinne in der Frontblende
 - Umfangreiches Zubehör, wie Markisenvorzelt, Sun- und Rainblocker LED Lichter usw.
- Spezielle Adapter finden Sie auf Seite 36
Material Gehäuse Aluminium
Material aus PVC-Tuch

● Wandmontage Kit AS im Lieferumfang enthalten



Gehäusefarben



polar white



titanium



deep black



F45 S



F45 L

Tuchausführungen



royal grey

royal blue



Wandmarkise F45 S

Gehäusefarbe	Größe (B x T cm)	Gewicht ca. (kg)	royal grey Art.-Nr.	royal blue Art.-Nr.	Preis
polar white	260 x 200	19,5	9951837	9951838	647,00
polar white	300 x 250	23,0	9951839	9951840	689,00
polar white	350 x 250	25,0	9951841	9951842	764,00
polar white	375 x 250	26,0	9934357	9955830	830,00
polar white	400 x 250	27,0	9951843	9951844	837,00
polar white	425 x 250	28,2	9955831	9955832	978,00
polar white	450 x 250	29,5	9924237	9954634	990,00
titanium	260 x 200	19,5	9951845	9951846	673,00
titanium	300 x 250	23,0	9951847	9951848	716,00
titanium	350 x 250	25,0	9951849	9951850	794,00
titanium	375 x 250	26,0	9955833	9955834	851,00
titanium	400 x 250	27,0	9951851	9951852	871,00
titanium	425 x 250	28,2	9955835	9955836	1.008,00
titanium	450 x 250	29,5	9924262	9954635	1.018,00
deep black	260 x 200	19,5	9951853	-	672,00
deep black	300 x 250	23,0	9951854	-	716,00
deep black	350 x 250	25,0	9951855	-	794,00
deep black	375 x 250	26,0	9955879	-	851,00
deep black	400 x 250	27,0	9951856	-	871,00
deep black	425 x 250	28,2	9955881	-	1.008,00
deep black	450 x 250	29,5	9954636	-	1.018,00

Wandmarkise F45 L

Gehäusefarbe	Größe (B x T cm)	Gewicht ca. (kg)	royal grey Art.-Nr.	royal blue Art.-Nr.	Preis
polar white	450 x 250	39,0	9951932	9951933	1.204,00
polar white	500 x 250	42,5	9951934	9951935	1.379,00
polar white	550 x 250	46,5	9951936	9951937	1.534,00
titanium	450 x 250	39,0	9951938	9951939	1.227,00
titanium	500 x 250	42,5	9951940	9951941	1.396,00
titanium	550 x 250	46,5	9951942	9951943	1.550,00

2 |



● Verlängert die Gesamtlänge der Markise um ca. 13 cm

2 | 12 V Motor Kit F45 S/F45 L

Für den nachträglichen Einbau an den Markisen F45S/F45 L. Notbetrieb bei Stromausfall möglich. Lieferung inkl. Bedienteil.

Motor Kit F45 S/F45 L

Gehäusefarbe	Modell	Gewicht ca. (kg)	Art.-Nr.	Preis
polar white	F45 S	2,6	9980068	373,00
titanium	F45 S	2,6	9980069	373,00
polar white	F45 L	2,6	9123460	373,00
titanium	F45 L	2,6	9123461	373,00



im Sortiment



WANDMARKISEN



3 | Wandmarkisenset F45S mit PSA Adapter

Markise F45S mit 260cm Länge, komplett mit Montagehalterung speziell für Minivans von PSA. Auch für Fahrzeuge mit Aufstelldach geeignet. Die perfekte ins Fahrzeug integrierte Markise lässt sich ohne Zusatzschienen oder Arbeiten im Fahrzeuginneren installieren

Wandmarkise F35 PRO

Gehäusefarbe	Größe (B x T cm)	Gewicht ca. (kg)	royal grey Art.-Nr.	Preis
polar white	26 x 200	19,5	9957417	723,00
deep black	26 x 200	19,5	9936148	731,00

Tuchausführung



royal grey

Gehäusefarben

polar white



deep black



4 | Wandmarkise F45 S VW T5/T6

Die Kurbelmarkise speziell für den VW T5/T6 Multivan, Transporter und California mit den zahlreichen Zubehörmöglichkeiten für noch mehr Urlaubskomfort.



Die F45 S VW T5/T6 Multivan-Transporter wird serienmäßig mit Adapterkit geliefert, ausgestattet mit 2 Halterungen. Montage ohne zu bohren. Zur Montage ist die Original Aluschiene von VW erforderlich. Die F45 S VW T5/T6 California wird an den original Befestigungspunkten montiert. Material Gehäuse Aluminium und PVC-Tuch.

Wandmarkise F45 S VW T5/T6

Fahrzeugtyp	Gehäusefarbe	Größe (B x T cm)	Gewicht ca. (kg)	royal grey Art.-Nr.	Preis
California	polar white	263 x 200	19,5	9954637	699,00
Multivan/Transporter	titanium	263 x 200	19,5	9951857	713,00
California	titanium	263 x 200	19,5	9951858	713,00
Multivan/Transporter	deep black	263 x 200	19,5	9951859	713,00
California	deep black	263 x 200	19,5	9951860	713,00



Tuchausführung



royal grey

Gehäusefarben

polar white



Gehäusemaße



titanium



deep black



6 | Adapter Kit VW T5/T6 Transporter Multivan

2 Halterungen von 21,5 cm.

9910479

79,60



5 | Wandmarkise F35 PRO

- Manuell zu betätigende Markise
- integrierte Stützfüße in der Walze, daher kein loses Gestänge wie beim Sonnendach
- Ideal für kleine Wohnwagen, Geländefahrzeuge oder Minivans
- Zahlreiche Adapter als Zubehör unter www.movera.com
- Umfangreiches Zubehör, wie Vorzelt, Seiten- oder Vorderwände
- Material Gehäuse Aluminium Material aus PVC-Tuch



Wandmarkise F35 PRO

Gehäusefarbe	Größe (B x T cm)	Gewicht ca. (kg)	royal grey Art.-Nr.	royal blue Art.-Nr.	Preis
titanium	183 x 180	8,5	9952575	9952576	388,00
titanium	223 x 225	10,5	9952577	9952578	428,00
titanium	253 x 225	11,5	9952579	9952583	449,00
titanium	273 x 225	13,0	9952584	9952585	452,00
titanium	303 x 225	14,0	9952586	9952587	476,00
deep black	253 x 225	11,5	9952588	-	454,00
deep black	273 x 225	13,0	9952589	-	466,00



Tuchausführungen



royal blue

Gehäusemaße



Gehäusefarben

titanium



deep black





1 | Dachmarkise F40 Van 270

Die kompakte und aerodynamische Markise für den Van. Nicht geeignet für Fahrzeuge mit Aufstelldach und VW California.

- Montage am Dach mit tiefsitzenden Halterungen
- Platzsparend, reduzierter Überstand
- Schnell anzubringen und abzunehmen
- Perfekt gespanntes Tuch dank Tuchaufwicklung von oben
- Verstärkte Gelenkarme mit reduziertem Querschnitt

Material aus PVC-Tuch

9940987 714,00

2 | Vorzelt Room Van 270

Das Privacy-Vorzelt für die F40 wird noch funktioneller und komfortabler. Neue Vorzeltvariante für die Markise F40Van, mit Tür und aufrollbaren Seitenfenstern mit Moskitonetz. Die neue Ausführung Room Van Premium ist eine Ergänzung zur klassischen Ausführung des einfacheren und preiswerteren Room Van.

Montagehöhe (cm)	Länge	Gewicht	Art.-Nr.	Preis
180 - 210	270 cm	4,8 kg	9955829	596,00
180 - 210	270 cm	5,4 kg	9955838	694,00

Gehäusefarbe



deep black

Tuchausführung



royal grey

Gehäusemaße

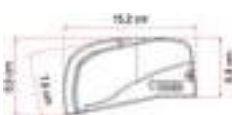

3 | Sackmarkise Caravanstore

Einfach in der Bedienung – robust im Gebrauch. Innerhalb weniger Minuten, dank dem innovativem Rollsystem, einsatzbereit. Die verstärkte Rolle, in welcher die Stützfüße und Spannarme untergebracht sind, verfügt über eine Aufrollfunktion in beide Richtungen. Die Caravanstore wird in die Kederchiene angebracht und kann auch während der Fahrt am Caravan verbleiben. Die doppelten Schienen in der Markisenwalze ermöglichen eine zusätzliche, gleichzeitige Anbringung z.B. von Markisenvorzelt (Privacy) und Blocker (beides Zubehör). Material aus PVC-Tuch.

● Auszug XL 250 cm ab Modell 280



Tuchausführungen

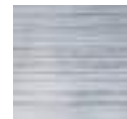

royal grey



royal blue

Sackmarkise Caravanstore

Modell	Größe (B x T cm)	Tuchbreite (cm)	Gewicht ca. (kg)	royal grey Art.-Nr.	royal blue Art.-Nr.	Preis
190	193 x 180	162	6,0	9951969	9951976	330,00
225	235 x 225	202	7,5	9951977	9951978	354,00
255	264 x 225	232	8,5	9951979	9951981	373,00
280 XL	286 x 250	254	10,1	9953723	9953731	376,00
310 XL	316 x 250	284	11,2	9953724	9953732	380,00
360 XL	366 x 250	334	12,3	9953725	9953733	404,00
410 XL*	415 x 250	384	13,5	9953726	9953734	449,00
440 XL**	448 x 250	414	14,6	9953727	9953735	521,00
500 XL***	497 x 250	465	15,8	9953728	9953736	571,00
550 XL***	547 x 250	515	16,9	9953729	9953737	621,00



4 | Kit Hobby Caravan

zur Anbringung der Caravanstore für Hobby-Wohnwagen ab 2006 (Serie 6).

9948883

13,30

* mit 1 Spannstange Rafter

** mit 1 Spannstange Rafter und Stützstange Support Leg

*** mit 2 Stützstangen Support Leg



5 | Dachmarkise F80 S

Mit ihrem stark reduzierten Querschnitt passt sich diese Markise noch besser der Fahrzeugform an. Die technischen Lösungen, die hier zum Einsatz kommen, sorgen für einen kompakteren Markisenquerschnitt, während neu eingeführte Innovationen wie eine serienmäßige LED-Lichtleiste (nicht im Lieferumfang enthalten) vorne und auf dem Gehäuse sowie die drei Schienen auf der Vorderseite die F80s zum Produkt der Wahl für jede Art von Dachmontage machen. Aus PVC Tuch.

- Aerodynamisch
- Kompakt, zuverlässig und robust
- Doppelte LED-Vorbereitung
- Dreifache Kederschiene in der Frontblende
- Endkappen aus Aluminium für maximale Widerstandsfähigkeit
- Motor Kit Compact, Front- und Seitenwände, Privacy Room und vieles mehr, als Zubehör erhältlich

Vorteile:

- Endkappen aus Aluminium
- Beständige Gelenkarme



Dachmarkise F80 S

Gehäusefarbe	Größe (B x T cm)	Gewicht ca. (kg)	royal grey Art.-Nr.	royal blue Art.-Nr.	Preis
polar white	290 x 200	27,0	9954638	9954657	772,00
polar white	320 x 250	29,0	9954639	9954658	802,00
polar white	340 x 250	30,0	9954641	9954659	828,00
polar white	370 x 250	32,0	9954642	9954661	870,00
polar white	400 x 250	34,0	9954643	9954662	925,00
polar white neu	425 x 250	35,0	9957442	-	975,00
polar white	450 x 250	36,5	9954644	9954663	997,00
titanium	290 x 200	27,0	9954645	9954664	792,00
titanium	320 x 250	29,0	9954646	9954665	836,00
titanium	340 x 250	30,0	9954647	9954666	862,00
titanium	370 x 250	32,0	9954648	9954667	902,00
titanium	400 x 250	34,0	9954649	9954668	965,00
titanium	450 x 250	36,5	9954651	9954669	1.039,00
deep black	290 x 200	27,0	9954652	-	792,00
deep black	320 x 250	29,0	9954653	-	836,00
deep black	370 x 250	32,0	9954654	-	902,00
deep black	400 x 250	34,0	9954655	-	965,00
deep black neu	425 x 250	35,0	9935997	-	1.018,00
deep black	450 x 250	36,5	9954656	-	1.039,00



Doppelte Kederschiene im Frontprofil **F80 S Doppelprofil Gehäuse**



Gehäusefarben



deep black titanium polar white

Tuchausführungen



royal grey

royal blue

Praktisches Zubehör gleich mitbestellen

6-8 | Motor Kit F80 S, Plus F80 S und Advanced F80 S

Das 12V Motorkit für die neue Markise F80S ermöglicht die Motorisierung sämtlicher Längen (bis zu 450cm). Es ist kompakt, mit Endkappen aus Aluminium ausgestattet und passt sich dank seines Überstandes von nur 12 cm perfekt an die Optik der Markise an. Ausführung mit Motor, Endkappen, Steuertafel Control System und Fernbedienung. Die

Ausführung Plus besitzt eine Doppelfunktion: Fernsteuerung mit Infrarotbedienung und Wandsteuerung des Motor Kit. Mit dem Steuergerät kann das Markisentuch beim Öffnen automatisch gespannt werden und das Öffnen und Schließen der Markise sogar über das Automotive System „one touch“ erfolgen. Advanced, die Erweiterung des

Angebots an Motor-Kits für F80s. Ab heute können Sie dank der praktischen Fiamma App (für Android- oder iOS-Systeme) die Markise F80S von Ihrem Gerät aus verwalten. Das Öffnen und Schließen der Markise und die Steuerung der LEDs (ein/aus/dimmen) sind noch einfacher.



9 | Kit Safety Strip

39 cm langer Gurt mit entsprechendem Schieber zur zusätzlichen Schließung des Gehäusekastens für mehr Sicherheit bei unebenen Strecken. Material Gurtband 100 % Polyester Gewicht 0,1 kg.

9917468 8,00



F80 S mit Motor



im Sortiment

6 | Motor Kit F80 S

polar white	9954671	413,00
titanium	9954672	413,00
deep black	9954673	413,00

7 | Motorkit Plus F80S

polar white	9957444	503,00
titanium	9957445	503,00
deep black	9933188	503,00

8 | Motorkit Advanced F80S

polar white	9957446	595,00
titanium	9957448	595,00
deep black	9957447	595,00

10 | Motorkit Advanced F80S Kit Upgrade

Das Upgrade-Kit für das Motor Kit Plus dient der Umrüstung in Motor Kit Advanced.

9957487 221,00

Markisenadapter F45 S/F45 L



Abb.	Adapterbez./Fahrzeuge	Ausführung	Art.-Nr.	Preis	Grundpreis pro m
1	Adapter Bürstner/Laika/Ecovip/Bobby	4-tlg.	9903506	71,40	-
2	Adapter Bürstner	3-tlg.	9903704	93,50	-
3	Adapter Eriba Touring	3-tlg.	9903502	128,00	-
4	Adapter Eura Mobil Karmann	350 cm	9903579	209,00	59,71
	Adapter Eura Mobil Karmann	400 cm	9903581	236,00	59,00
	Adapter Eura Mobil Karmann	450 cm	9903582	257,00	57,11
5	Adapter Hymercamp	300 cm	9903510	153,00	51,00
	Adapter Hymercamp	350 cm	9903511	170,00	48,57
	Adapter Hymercamp	400 cm	9903512	202,00	50,50
	Adapter Hymercamp	450 cm	9902329	214,00	47,56
	Adapter Hymercamp	500 cm	9914403	238,00	47,60
6	Adapter Hymer Van/B2	350 cm	9903515	190,00	54,29
	Adapter Hymer Van/B2	400 cm	9903516	223,00	55,75
	Adapter Hymer Van/B2	450 cm	9903517	248,00	55,11
7	Adapter Hymer ab 2016	300 cm	9955922	162,00	54,00
	Adapter Hymer ab 2016	350 cm	9955923	179,00	51,14
	Adapter Hymer ab 2016	400 cm	9955924	196,00	49,00
	Adapter Hymer ab 2016	450 cm	9955925	230,00	51,11
	Adapter Hymer ab 2016	500 cm	9955926	247,00	49,40

Abb.	Adapterbez./Fahrzeuge	Ausführung	Art.-Nr.	Preis	Grundpreis pro m
8	Adapter Laika Rexosline/Ecovip07/Kreos 09	3-tlg.	9903584	68,90	-
9	Adapter Laika Ecovip 07	3-tlg.	9903705	76,50	-
10	Adapter Laika X	3-tlg.	9903518	71,40	-
11	Adapter Ford Transit High Roof	2-tlg.	9903701	73,10	-
12	Adapter Ducato/Jumper/Boxer High Roof t.o.m. 06/2006	2-tlg.	9903526	70,00	-
	Adapter Ducato/Jumper/Boxer High Roof pour 06/2006	2-tlg.	9903743	73,10	-
13	Adapterkit Fiat Ducato H2 Lift Roof / Hymercara / Pössl Lift Roof	3-tlg.	9954674	156,00	-
14	Adapterkit F45 Ford Custom Nugget ab 2019 neu	2-tlg.	9957488	187,00	-
15	Adapterschiene Rail	300 cm	9903569	24,30	8,09
	Adapterschiene Rail	400 cm	9903571	30,30	7,57
16	Adapter S 120	12 cm	9903558	14,60	121,66
17	Adapter S 400	40 cm	9903559	27,70	69,25
18	Adapter Fiamma Kit Brandrup VW T4*	2-tlg.	9940387	80,80	-
19	Adapter Fiamma Kit VW T5	2-tlg.	9910479	79,60	-

Markisenadapter F35

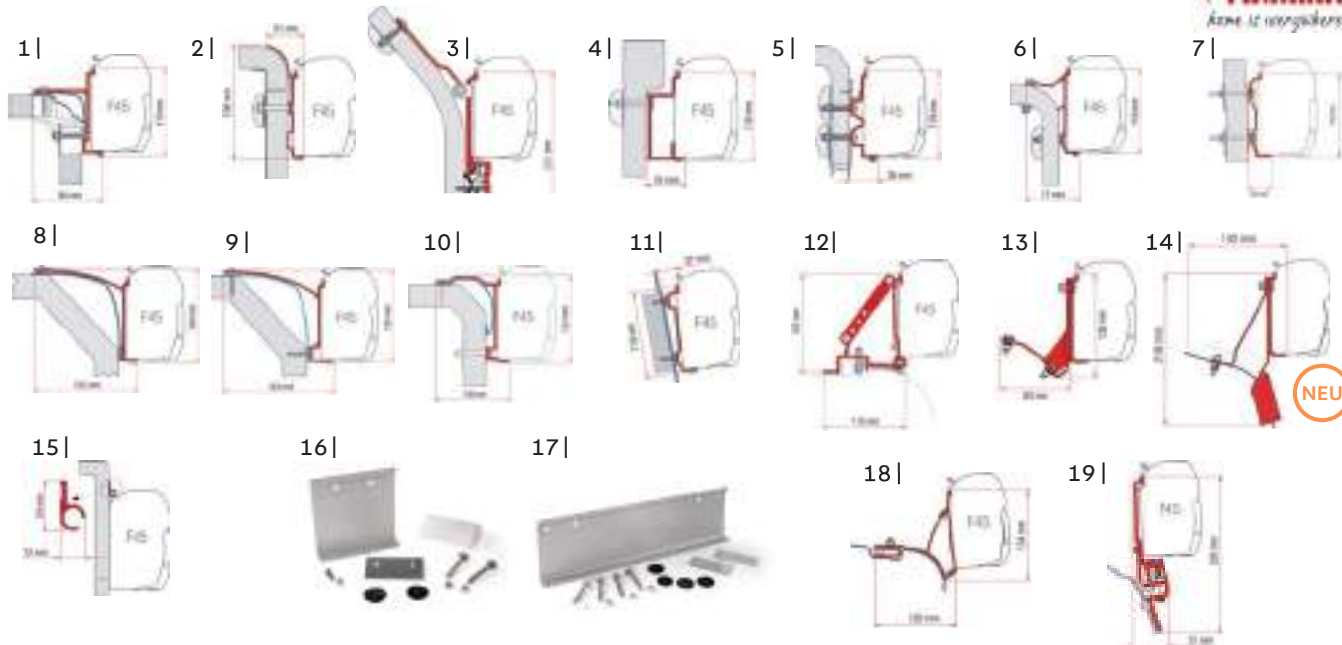

Abb.	Adapterbez./Fahrzeuge	Ausführung	Art.-Nr.	Preis	Grundpreis pro m
20	Kit Standard	2-tlg.	9994215	63,60	-
21	Kit Auto	2-tlg.	9903514	72,80	-
22	Kit VW T5/T6	2-tlg.	9902998	76,70	-
23	Kit Eriba Touring	2-tlg.	9940386	79,20	-

Abb.	Adapterbez./Fahrzeuge	Ausführung	Art.-Nr.	Preis	Grundpreis pro m
24	Kit PSA	2-tlg.	9955878	117,00	-
25	Adapterkit F35	2-tlg.	9957485	108,80	-
26	Adapterkit F35	2-tlg.	9957477	78,00	-

Markisenadapter für FS 80 S auch passend für F65 S / F65 L

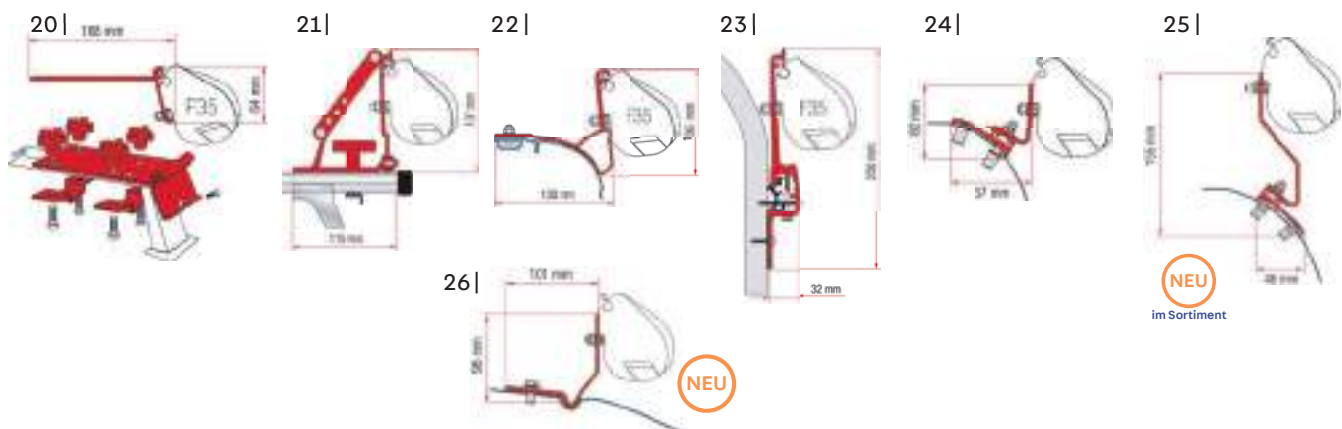

MARKISENADAPTER



Abb.	Adapterbez./Fahrzeuge	Ausführung	Art.-Nr.	Preis	Grundpreis pro m	Abb.	Adapterbez./Fahrzeuge	Ausführung	Art.-Nr.	Preis	Grundpreis pro m
27	Adapter Carthago Chic	400 cm	9910426	213,00	53,25	39	Adapter Ducato H3/ Jumper H3/Boxer H3 ab 06/2006	3-tlg.	9910857	107,00	-
	Adapter Carthago Chic	450 cm	9910427	255,00	56,67	40	Adapter Mercedes Sprinter ab 06/2006 med Roof Rail	3-tlg.	9998281	103,00	-
	Adapter Carthago Chic	490 cm	9910428	270,00	55,10	41	Adapter Mercedes Sprinter/ VW Crafter High Roof ab 06/2006	3-tlg.	9910429	119,00	-
28	Adapter Carthago Malibu	340 cm	9955927	238,00	70,00	42	Adapter VW Crafter ab 2007	3-tlg.	9953756	223,00	-
	Adapter Carthago Malibu	400 cm	9955948	267,00	66,75	43	Adapterkit VW Crafter / L3H3 ohne Roof Rail ab 2017	3-tlg.	9954734	272,00	-
	Adapter Carthago Malibu	450 cm	9955928	298,00	66,22	44	Adapter Halter Roof Caravan	425 cm	9935998	272,00	64,00
	Adapter Carthago Malibu	490 cm	9955921	323,00	65,89	45	Adapterkit F80/ F65 Fiat Ducato/ Citroen Jumper, Peugeot Boxer H2 ab 2006 aluminium	3-tlg.	9957479	103,00	-
29	Hobby Premium und Ontour ab 2012	4-tlg.	9955934	156,00	-	46	Adapterkit F80/ F65 Fiat Ducato/ Citroen Jumper, Peugeot Boxer H2 ab 2006 schwarz	3-tlg.	9957481	162,00	-
30	Adapter Hobby Easy/Ontour	4-tlg.	9917469	146,00	-	47	Adapterkit F80S Ford Transit H3 ab 2014	400 cm	9957484	297,50	74,38
31	Adapter Hobby Excellent	4-tlg.	9917518	193,00	-	48	Adapterkit F80S Ducato H2	3-tlg.	9957478	109,00	-
32	Adapter Hobby Premium	4-tlg.	9910469	227,00	-	49	Adapterkit F80S Fiat Ducato, Jumper, Boxer ab 2006 aluminium	3-tlg.	9957482	116,00	-
33	Adapter Hymer	290 cm	9910472	192,00	66,21	50	Adapterkit F80S Fiat Ducato, Jumper, Boxer ab 2006 schwarz	3-tlg.	9957483	162,00	-
	Adapter Hymer	320 cm	9910473	204,00	63,75						
	Adapter Hymer	340 cm	9910474	213,00	62,65						
	Adapter Hymer	370 cm	9910475	223,00	60,27						
	Adapter Hymer	400 cm	9910476	238,00	59,50						
	Adapter Hymer	450 cm	9910477	265,00	58,89						
	Adapter Hymer	490 cm	9910478	282,00	57,55						
34	Adapter Laika Rexosline/ Kreos 09	4-tlg.	9903588	121,00	-						
35	Adapter Laika Kreos ab 2005	3-tlg.	9910379	75,50	-						
36	Kit Fixing Bar*	3-tlg.	9903522	90,40	-						
37	Trägersystem Fixing Bar Pro L	240 cm	9982025	57,60	24,02						
38	Adapter, Ducato, Jumper, Peugeot H2 L4 ab 2006	3-tlg.	9955932	145,00	-						

* Zur Befestigung wird unbedingt das Fixing Bar Trägersystem **9982025** mind. 3x benötigt.

Markisenadapter F40Van

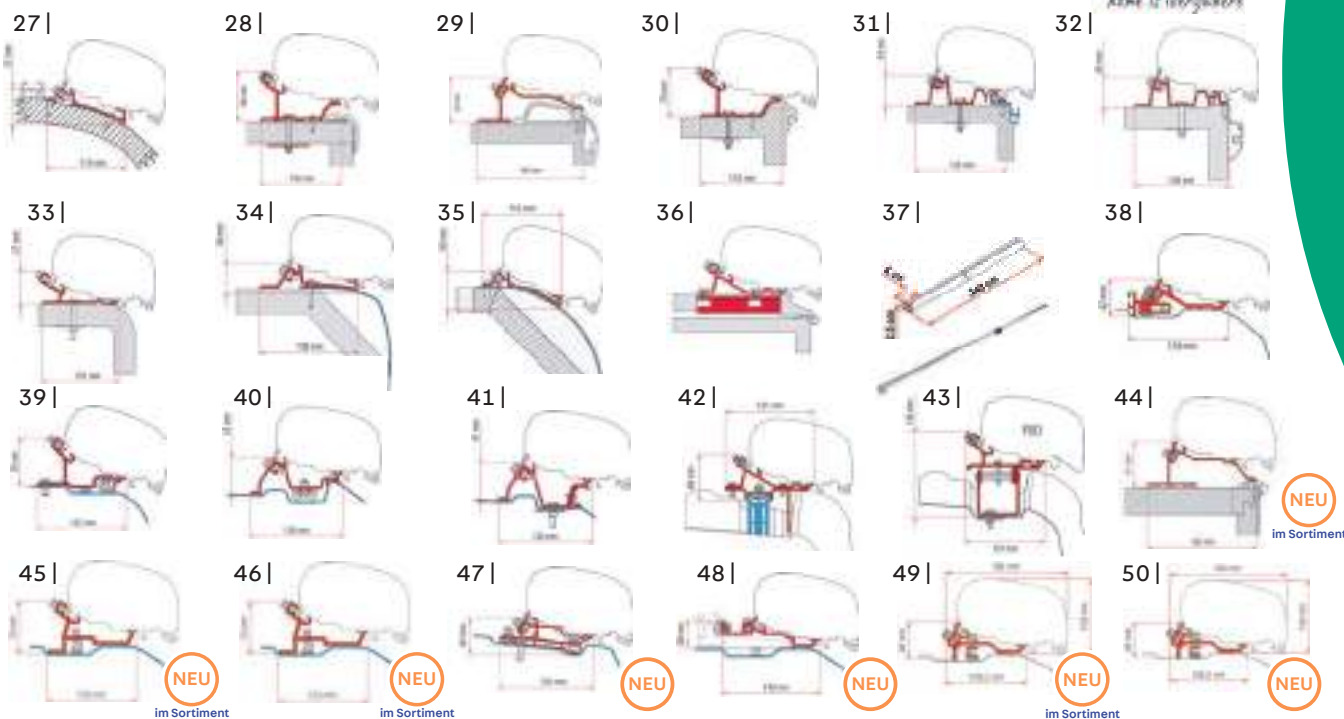

Abb.	Adapterbez./Fahrzeuge	Ausführung	Art.-Nr.	Preis	Grundpreis pro m	Abb.	Adapterbez./Fahrzeuge	Ausführung	Art.-Nr.	Preis	Grundpreis pro m
51	VW T5 / T6 ab 2003	2-tlg.	9924539	87,20	-	55	Ford Custom L2 ab 2012	2-tlg.	9955939	189,00	-
52	Adapter F40 PSA ab 2014	260 cm	9957486	265,00	101,92	56	Renault Trafic L1 ab 2014	2-tlg.	9955929	167,00	-
53	Mercedes V Class ab 2014	2-tlg.	9955937	238,00	-	57	Renault Trafic L2 ab 2014	3-tlg.	9955938	221,00	-
54	Ford Custom L1 ab 2012	2-tlg.	9955936	196,00	-	58	Ford Custom L1 ab 2012	2-tlg.	9956657	196,00	-

Schnell zusammengeZIPt



Aus den Erfahrungen, die wir mit dem Privacy Room für die F80s gemacht haben, bieten wir Ihnen nun ein Grundmodul von 300 cm für das gesamte Vorzeltsortiment Privacy Room an. Es bedarf nur dem Grundmodell mit den dann dazugehörigen zusätzlichen Frontpanelen: ein modulares System, mit welchem Sie Ihren Lagerraum optimieren und mehr Möglichkeiten schafft, um Ihre Kunden zufrieden zu stellen. Die Größen unter 300 cm bleiben unverändert. Die Privacy Vorzelte werden aus einem Material mit leistungsfähigeren technischen Eigenschaften hergestellt, während die Tür noch bessere Feinbearbeitungen aufweist, um die Wasserbeständigkeit zu erhöhen. Neue Vorhänge und Taschen mit aktualisiertem Design vervollständigen die Neugestaltung.

Durch das ZIP-System werden die Seitenteile mittels zweier robuster Reißverschlüsse mit dem Markisentuch verbunden, dadurch wird eine erhöhte Dichte gegen Wind und Wasser erreicht.

1 | Markise F45s für Vorzelt ZIP

Ausführung	Größe (B x T cm) [A, C]	Gewicht ca. (kg)	Royal Blue Art.-Nr.	Royal Grey Art.-Nr.	Preis
300	306 x 250	23,5	9928379	9957418	757,00
350	356 x 250	25,5	9925992	9925885	799,00
400	406 x 250	36,5	9926231	9933836	1.046,00
450	456 x 250	40	9911228	9957425	1.210,00



A Markisengröße
B Montagehöhe
C Tiefe



Vorzelt ZIP

Komplettes Vorzelt bestehend aus Markise basierend auf F45, Front- und Seitenwänden, diese werden mit zwei robusten Reißverschlüssen mit dem Markisentuch verbunden.

Ausführung	Montagehöhe [B]	Gewicht ca. (kg)	Art. Nr.	Preis
ZIP 300 Medium	225 - 250 cm	21	9957463	1.105,00
ZIP 300 Large	251 - 280 cm	21,2	9957464	1.114,00



Modell		Gewicht ca. (kg)	Art.-Nr.	Preis
Frontpanel 50	[N]	0,67	9957453	47,60
Frontpanel 100	[Q]	0,95	9957456	96,90
Frontpanel 150	[U]	1,45	9957459	136,00

2 | Markise CaravanStore für Vorzelt ZIP XL

Sie lässt sich einfach installieren, schnell aus- und einfahren und garantiert dabei Stabilität und einen sicheren Gebrauch.

Ausführung	Größe (B x T cm) [A, C]	Gewicht ca. (kg)	Royal Blue Art.-Nr.	Royal Grey Art.-Nr.	Preis
280XL	288 x 250	10,5	9957427	9933539	442,00
310XL	318 x 250	11,6	9957429	9957431	451,00
360XL	369 x 250	12,8	9957432	9957433	527,00
410XL	419 x 250	12,5	9957434	9957435	527,00
440XL	509 x 250	13,5	9957436	9957437	561,00
500XL	559 x 250	13,5	9957438	9957439	680,00
550XL	449 x 250	13,5	9957440	9957441	714,00



A Markisengröße
B Montagehöhe
C Tiefe



Modell		Gewicht ca. (kg)	Art.-Nr.	Preis
Frontpanel 20	[K]	0,34	9957451	42,50
Frontpanel 50	[M]	0,67	9957453	47,60
Frontpanel 100	[S]	0,95	9957456	96,90
Frontpanel 130	[R-U]	1,34	9957458	110,00
Frontpanel 190	[K-V-K]	1,84	9957461	145,00

Vorzelt Zip XL

Ausführung	Montagehöhe [B]	Gewicht ca. (kg)	Art. Nr.	Preis
ZIP XL 280	240 - 260 cm	20,85	9957449	986,00
ZIP XL 310	240 - 260 cm	21,1	9957450	1.037,00



- A** Markisengröße
B Montagehöhe
C Tiefe



3 | Vorzelt Privacy Room

Die Privacy Vorzelte werden aus einem Material mit leistungsfähigeren technischen Eigenschaften hergestellt, während die Tür noch bessere Feinbearbeitungen aufweist, um die Wasserbeständigkeit zu erhöhen. Neue Vorhänge und Taschen mit aktualisiertem Design vervollständigen die Neugestaltung.

Ausführung	Montagehöhe [B]	Gewicht kg	Art.-Nr.	Preis
Van 260	180 - 220 cm	23,7	9957465	1.040,00
F45 / F70	Medium 300	225 - 250 cm	9957466	1.097,00
	Large 300	251 - 280 cm	9957467	1.114,00



Modell		Gewicht ca. (kg)	Art.-Nr.	Preis
Frontpanel 40 Van	[L]	0,8	9957468	67,50
Frontpanel 50	[N]	0,67	9957453	47,60
Frontpanel 75	[P]	0,58	9957455	62,90
Frontpanel 100	[Q]	0,95	9957456	96,90
Frontpanel 125	[R]	1,5	9957457	119,00
Frontpanel 150	[U]	1,45	9957459	136,00
Frontpanel 200	[W]	1,95	9957462	162,00

Ausführung	Montagehöhe [B]	Gewicht ca. (kg)	Art.-Nr.	Preis
Van	245 cm	23,2	9957469	1.105,00
F 65 / F80	Medium	245 - 280 cm	9957471	1.275,00
	Large	280 cm	9957472	1.258,00

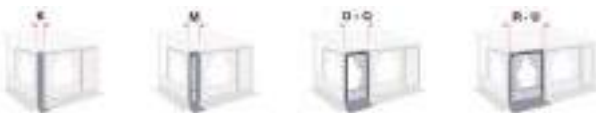

Modell		Gewicht ca. (kg)	Art.-Nr.	Preis
Frontpanel 20	[K]	0,34	9957451	42,50
Frontpanel 40	[M]	0,57	9957452	47,60
Frontpanel 70	[O]	0,54	9957454	59,50
Frontpanel 100	[Q]	0,95	9957456	96,90
Frontpanel 125	[R]	1,5	9957457	119,00
Frontpanel 150	[U]	1,45	9957459	136,00



Zubehör



4 | Gardinen-Set

Gardinen-Set passend zu Privacy Room F45, Privacy Room F65 und F80, ZIP und Caravanstore ZIP. Material 100 % Polyester, Farbe smoke.

2 St.	9940394	43,50
6 St.	9952612	105,00



5 | Moskitonetz-Türe

Passend zu Privacy Room F45, Privacy Room F65 und F80, ZIP und Caravanstore ZIP.

9940388 58,30



6 | Kederschiennenkit Privacy Rail Kit

4 Schienen von jeweils 100 cm zur Montage des Fiamma Organizersortiments im Inneren des Privacy Rooms.

9940384 29,60



7 | Paktasche Organizer Privacy

Praktischer Organizer als optionales Zubehör.

9940389 36,60

Markisen Vorder- und Seitenwände



1 | Vorderwand Blocker

Vorderwand aus PVC-Tuch zum Schutz vor Regen, Wind oder Sonne. Einfache Montage durch Einziehen in die Kederschiene. Höhe 140 cm. Lieferung inkl. Erdnägel und Spannbänder.

Modell	Länge ca. (cm)	Gewicht ca. (kg)	Art.-Nr.	Preis
300	285	2,6	9954711	102,00
350	335	2,9	9954712	117,00
400	385	3,3	9954713	131,00



2 | Vorderwand Blocker Pro

Jetzt mit neuen Front- und Seitenwänden.

Um den Wänden Blocker und Side eine modernere Optik zu verleihen, hat Fiamma das Sortiment komplett überarbeitet. Die aufgrund ihrer Vielseitigkeit von Campern und Freiluftliebhabern gleichermaßen geschätzter Wände, werden jetzt noch attraktiver, denn ihr Look erinnert an das Facelift der Privacy Room Reihe. Das neue Design zeichnet sich durch rundere und weichere Formen des Fensterprofils und die Ton in Ton gehaltene graue Farbgebung aus. Zudem sind die überarbeiteten Seitenwände mit einem neuen System zur Befestigung an den Stützfüßen ausgestattet – dies macht die Befestigung noch praktischer. Die Innenseite der Frontwand ist serienmäßig mit einem Profil ausgestattet, an dem die Vorhänge eingesetzt werden können.

Modell	Länge ca. (cm)	Gewicht ca. (kg)	Art.-Nr.	Preis
250	235	2,7	9954701	144,00
280	255	3,0	9954702	147,00
300	285	3,2	9954703	163,00
350	335	3,8	9954704	171,00
400	385	4,5	9954705	185,00
440	415	4,9	9954706	204,00
450	435	5,0	9954707	204,00
500	465	5,5	9954708	224,00
550	513	6,0	9954709	243,00
260 VAN*	250	2,7	9954699	161,00



* Spezielle VAN Version in Verbindung mit F45 VW T5 oder F35 PRO. Passend auch an Omnistor 5102 (Original VW California Markise).

➔ Vorderwand Blocker in den Modellgrößen 375 und 425 sind auf Anfrage erhältlich



3 | Vorderwand Sun View XL

Wir haben das Restyling der Vorder- und Seitenwände aus dem Sortiment Blocker & Side, mit dem in der letzten Saison begonnen wurde, erweitert. Jetzt können die schattenspendenden Vorderwände Sun View XL und die Seitenwände Sun View Side perfekt mit dem Produktsortiment Privacy Room und mit den Vorder- und Seitenwänden aus der Familie Blocker & Side kombiniert werden. Material 100 % Polyester (mit PVC-Beschichtung)

Modell	Länge ca. (cm)	Gewicht ca. (kg)	Art.-Nr.	Preis
260	250	1,9	9955871	103,00
300	285	2,1	9955872	110,00
350	335	2,3	9955873	124,00
400	385	2,5	9955874	139,00
450	435	2,7	9955875	153,00



4 | Seitenwand Side W Pro

Seitenwand mit großem Fenster und Bodenschürze. Beidseitig verwendbar. Aus PVC-Tuch. Lieferung inkl. teleskopierbarer Rafter Stange, Erdnägel und Spannbänder.



Modell	Länge ca. (cm)	Montagehöhe ca. (cm)	Gewicht ca. (kg)	Art.-Nr.	Preis
F45 Van	190	180 - 200	3,4	9954715	199,00
F45 / F65 / F80	230	225 - 280	4,2	9954714	199,00
F65 / F80 S Ducato	230	225 - 280	4,2	9954716	199,00
F35 Van	210	180 - 220	4,5	9954719	192,00
Caravanstore / F35	210	240 - 260	4,2	9954717	168,00
Caravanstore XL	240	240 - 260	4,8	9954718	211,00

5 | Seitenwand Side W Pro Shade

Seitenwand mit großem Fenster, Verdunklungsrollo und Bodenschürze. Aus PVC-Tuch. Lieferung inkl. Teleskopstange aus Aluminium, Erdnägel und Spannbänder. Länge ca. 230 cm, Montagehöhe 225 - 280 cm, Gewicht ca. 5,3 kg.



für F45 / F65 / F80 S rechts **9954721 252,00**
für F45 / F65 / F80 S links **9954722 252,00**

6 | Seitenwand Side W Caravanstore F35

Seitenwand mit großem Fenster ohne Bodenschürze. Beidseitig verwendbar. Aus PVC-Tuch. Lieferung inkl. Teleskopstange aus Aluminium und Gummispanner. Caravanstore F35 Länge 210 cm, Gewicht 3,9 kg. Caravanstore XL Länge 240 cm, Gewicht 4,2 kg.



Caravanstore F35 **9954723 139,00**
Caravanstore XL **9954724 183,00**

7 | Seitenwand Sun View Side F45 / F70 / F65 / F80

Wir haben das Restyling der Vorder- und Seitenwände aus dem Sortiment Blocker & Side, mit dem in der letzten Saison begonnen wurde, erweitert. Jetzt können die schattenspendenden Vorderwände Sun View XL und die Seitenwände Sun View Side perfekt mit dem Produktsortiment Privacy Room und mit den Vorder- und Seitenwänden aus der Familie Blocker & Side kombiniert werden. Länge 230 cm, Material 100 % Polyester (mit PVC-Beschichtung), Montagehöhe 220 - 260 cm, Gewicht 1,4 kg



9955876 184,00

8 | Heckzelt Rear Door Cover Ducato

Innovatives Sonnendach mit aufrollbarer Front zur Befestigung an den Hecktüren von Fiat Ducato, Citroën Jumper, Peugeot Boxer H2 (ab 2006) und Mercedes Sprinter H2 (2006 - 2008).

In wenigen Minuten montiert und abgespannt mittels Aluminiumspannstange und Doppelkeder-schiene.

Material PVC-Tuch

Lieferumfang Sonnendach, Doppelkeder-schiene, Spannstange und Kit Spannbänder
Gewicht: 3,3 kg

9957333 217,00



9 | Kit Side F65 S/F65 L

ermöglicht das Anbringen der Seitenteile Side W Pro/Side W Pro Shade/Sun View Side an die Markisen Fiamma F65 S/F65 L.

9993059 8,50



10 | Aufstellstangen Kit Poles

Aluminium Aufstellstangen Set (2 St.) für die Erweiterung der Schattenfläche bei Rear Door Cover.

9910813 75,30

Markisenzubehör



1 | Spannstange Rafter Caravanstore /XL
Der Rafter Caravanstore XL eignet sich für die Caravanstore Markisen mit 225 bzw. 250 cm Breite. Gewicht: 0,6 kg.
9954676 28,90



2 | Spannstange Rafter Pro
Gewölbte Alustange. Verstellbar von 144 – 265 cm. Nicht bei starker Sonneneinstrahlung verwenden. Gewicht ca. 0,8 kg.
9952599 56,30



Um Beschädigungen durch Wassersäcke am Markisentuch zu vermeiden, empfehlen wir die Alu-Spannstangen „Rafter“. Das Markisentuch erhält somit eine gewisse Spannung und das Wasser läuft seitlich ab. Ideal auch in Verbindung mit Markisenvorzelten.

3 | Spannstange Rafter F70 (o. Abb.)
Verstellbar von 142 – 265 cm. Gewicht: 0,8 kg.
9954675 38,60



4 | Spannstangen Kit Magic Privacy
Sorgen für eine optimale Stabilität der Markisenvorzelte Privacy (ab 2013). Bestehend aus einem oder mehreren Magicrafter und Door Pole, je nach Länge des Markisenvorzeltes. Side für Seitenwand, Gewicht ca. 1,1 kg
9910467 62,20

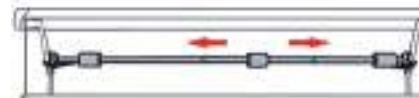

5 | Spannstange Magic Rafter
Universelle Alu Spannstange für eine optimale Querspannung der Gelenke und des Markisentuches. Einfache Montage zwischen den Gelenkarmen der Markisen (nicht nur Fiamma). Für Markisen mit einer Breite von 250 – 400 cm. Gewicht ca. 0,8 kg.
9904993 66,50

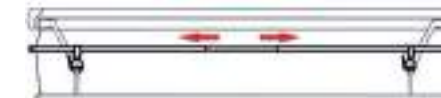

6 | Spannstange Magic Rafter Pro
Universelle Alu Spannstange für eine optimale Querspannung der Gelenke und des Markisentuches. Einfache Montage auf den Gelenkarmen der Markisen (nicht nur Fiamma). Durch die Montage der Spannstange, wird das Markisentuch angehoben und verhindert so die Bildung eines Wassersacks. Für Markisen mit einer Breite von 350 – 450 cm. Gewicht ca. 0,8 kg.
9948896 109,00

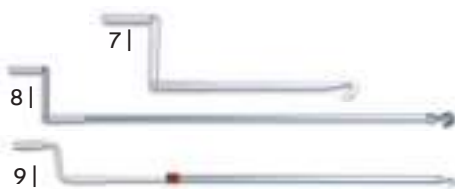

7 | Handkurbel Short
Federleichte Handkurbel aus Aluminium. Short-Version ideal für Vans und kleine Mobile.
Länge 51 cm, 0,3 kg **9995451 33,70**

8 | Handkurbel Standard
Federleichte Handkurbel aus Aluminium. Standard-Version ideal für Wohnmobile.
Länge 123 cm, 0,4 kg **9992076 40,50**

9 | Handkurbel Teleskopierbar
Federleichte Handkurbel aus Aluminium. Ideal für hohe Wohnmobile und Dachmarkisen.
Länge 154 – 250 cm **9992612 48,10**



10 | Stützstange Door Pole
Wird senkrecht an der Frontseite der Markise angebracht und ist empfehlenswert in Verbindung mit einem Markisenvorzelt. Teleskopierbar 158 – 230 cm, Gewicht ca. 0,8 kg.
Door Pole F45 **9904732 32,60**



11+12 | Wandhalterung für Stützfüße
Passend für die Markisen F45, F65, Caravanstore, F35 Pro, Fiamma ZIP, Caravanstore ZIP. Inhalt: 2 Stück
11 | Alu 9903547 24,70
12 | Plastik 9903546 18,40

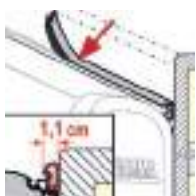

13 | Rain Guard S

Abdichtung zur Montage zwischen Markise und Fahrzeug.
Preis pro Meter

9903473 7,30
Grundpreis pro 1 Meter = 7,30



14 | Rain Guard L

Abdichtung zur Montage zwischen Markise und Fahrzeug.
Preis pro Meter

9903475 8,70
Grundpreis pro 1 Meter = 8,70

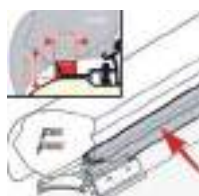

15 | Rain Guard F65/F80

Abdichtung zur Montage zwischen Markise und Fahrzeug.

450 cm **9948981 36,20**
Grundpreis pro 1 Meter = 8,04
50 cm **9952613 6,80**
Grundpreis pro 1 Meter = 13,60



16 | Rain Guard Van

Für F45 S oder F35 PRO montiert an Minivan.
Länge 300 cm

9917467 80,40
Grundpreis pro 1 Meter = 26,80



17 | Rain Guard M

Abdichtung zur Montage zwischen Markise und Fahrzeug.
Preis pro Meter

9903474 8,00
Grundpreis pro 1 Meter = 8,00



18 | Rain Guard Lower

Abdichtung zur Montage zwischen Gehäusekasten und Fahrzeugwand bei erhöhter Montage.

Preis pro Meter **9980082 9,70**
Grundpreis pro 1 Meter = 9,70



19 | Rain Guard California

Für F45 S oder F35 PRO montiert an VW California. Länge 200 cm

9913000 35,70
Grundpreis pro 1 Meter = 17,85



20 | Rain Guard F40 Van

Abdichtung zur Montage zwischen Markise und Fahrzeug.
Länge 270 cm

9953757 127,00
Grundpreis pro 1 Meter = 47,04



21 | Sturmband Tie-Down

Sehr nützlich bei Wind, um die Markise im Boden zu verankern. Enthält ein 11 m langes, verstellbares Band, Erdnägeln und Spannfedern. Passt für Markisen bis 6,0 m. Material Band 100 % Polypropylen

gelb **9904312 17,70**
schwarz **9980067 17,70**



22 | Haken Kit Awning Hangers

Bestehend aus 6 Haken, welche in die Frontblende der Markise eingezogen werden, um leichte Gegenstände (z.B. Handtücher etc.) aufzuhängen.

9910417 6,80



23 | Stützfußsicherung Kit Awning Plate

Zur Sicherung der Markisenstützfüße von Fiamma und anderen Herstellern. Set bestehend aus 2 Platten mit Erdnägeln.

9910416 13,10



24 | Reparatur-Set

Bestehend aus 3 durchsichtigen Klebestreifen zur kurzfristigen Reparatur eines Risses im Markisentuch.

9903508 20,20



25 | Sturmband Tie-Down

Abspannband zur Anbringung in die Nut der Frontblende. Für F45/F65 S/F80 S und Caravanstore (ab 2004). Bestehend aus 2 Spannbänder je 300 cm, Erdnägeln und Spannfedern. Material Band 100 % Polypropylen

schwarz **9904313 23,60**
Caravanstore schwarz **9908723 23,00**



26 | Mini-Regenrinne Drip Stop

Verhindert die Bildung von schwarzen Schmutzstreifen auf dem Fahrzeug. Die Rinne ist aus Polyvenyl, verstärkt mit Alustreifen. Mit einem hochwertigen Acrylschaumkleber wird die Rinne bzw. Schiene befestigt. Farbe weiß.

9916790 13,30
9916791 35,70



Smart



Elite

27 | Transporttasche Mega Bag

Fiamma präsentiert für die neue Saison die Elite- und die Smart-Version der aktuellen Mega Bag. Beide Versionen sind mit einer Verstärkungsplatte an der Unterseite ausgestattet. Die Elite-Version ist auch mit kugelgelagerten Rädern ausgestattet, um den Transport des

Inhalts zu erleichtern, die Smart-Version ist für den einfachen Transport komplett mit Schulterriemen ausgestattet. Erweiterte Abmessungen zum einfachen Verstauen des Gestänges des Privacy Vorzeltes. Material 100% Polyester

Elite 1,2 kg
Smart 500 g

9957473 67,20
9957474 45,10



DOMETIC

1 | ab **655⁰⁰**



NEU



1 | Wandmarkise PerfectWall PW 1100

Diese kompakte, robuste Wandmarkise bietet viele innovative Produktmerkmale, die das Aufstellen und die Handhabung erleichtern. Sie steckt in einem neu entwickelten, formschönen Gehäuse ohne sichtbare Schrauben.

- Einfacher Aufbau von nur einer Person
 - Neues, formschönes Markisengehäuse ohne sichtbare Schrauben
 - Slide-out-Stützfüße für eine komfortable Handhabung
 - Die Spannstange (9917585) lässt sich platzsparend in der Frontleiste verstauen (ab 4,0 m im Lieferumfang)
 - Easy Lock Flipper arretiert die Stützfüße
 - Robustes Markisentuch aus einem Stück – keine Schweißnaht
 - Große Auswahl an fahrzeugspezifischen Adaptionen
 - Ausziehbare Handkurbel
- Der Markisenstoff besteht aus strapazierfähigem Vinyl mit durchsichtiger Acrylbeschichtung.
Lieferung inklusive Teleskopstange
Tuchfarbe horizon grey

Gehäusefarbe	Größe (B x T cm)	Gewicht ca. (kg)	Art.-Nr.	Preis
weiß	260 x 200	21,0	9954482	655,00
weiß	300 x 250	24,0	9954483	715,00
weiß	350 x 250	27,0	9954484	795,00
weiß	400 x 250	30,0	9954485	855,00
weiß	450 x 250	33,0	9954486	955,00
anthrazit	260 x 250	21,0	9956959	675,00
anthrazit	300 x 250	24,0	9956962	749,00
anthrazit	350 x 250	27,0	9956965	809,00
anthrazit	400 x 250	30,0	9956966	875,00
anthrazit	450 x 250	33,0	9956967	975,00
anthrazit	500 x 250	30,0	9956946	1.099,00



Patentierter Slide-out-Stützen
Für den ergonomischen Aufbau in aufrechter Körperhaltung

Patentierter Easy Lock Flipper
Hält Stützfüße sicher in Position – kein versehentliches Entriegeln möglich



Patentierter Spannstange
Lässt sich nach Gebrauch in der Frontleiste verstauen, um im Fahrzeug Platz zu sparen. Ab 4,0 m im Lieferumfang enthalten (für 3,0 m und 3,5 m auf Anfrage erhältlich)

S-Flow Gehäusedesign
Elegantes Erscheinungsbild mit klaren Linienführung und ohne sichtbare Schrauben

Gehäusefarbe weiß



weiß

anthrazit

Tuchfarbe



horizon grey



2 | Wandmarkise PerfectWall PW 1500

- Wandmarkise in Top-Qualität, extrem stark und stabil
- Endkappen aus Aluminium, schlag- und stoßbeständig
- Schlösser an beiden Seiten der Frontleiste für eine optimale Verriegelung
- Automatisch justierendes Ausfallprofil, für geräuscharmes Öffnen und Schließen der Markise
- Qualitativ hochwertiges Markisentuch aus einem Stück, keine Schweißnaht sichtbar
- Stützbeine mit Easy Lock Flipper, kein unabsichtliches Herunterfallen möglich
- Fahrzeugspezifische Adapter erhältlich (siehe Seite 47)

Lieferumfang Markise, Flachadapter, teleskopierbare Handkurbel
Tuchfarbe horizon grey

Gehäusefarbe	Größe (B x T cm)	Gewicht ca. (kg)	horizon grey Art.-Nr.	Preis
weiß	350 x 250	24,0	9984222	909,00
weiß	400 x 250	27,0	9984224	975,00
weiß	450 x 250	30,0	9984226	1.079,00
weiß	500 x 250	33,0	9984228	1.255,00
weiß	550 x 250	36,0	9984232	1.405,00
silber	350 x 250	24,0	9984223	909,00
silber	400 x 250	27,0	9984225	975,00
silber	450 x 250	30,0	9984227	1.079,00
silber	500 x 250	33,0	9984229	1.255,00
silber	550 x 250	36,0	9984233	1.405,00
anthrazit	350 x 250	24,0	9985124	929,00
anthrazit	400 x 250	27,0	9985125	995,00
anthrazit	550 x 250	36,0	9956947	1.149,00

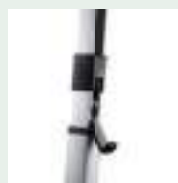

Tuchfarbe



horizon grey

Gehäusemaße (mm)



Gehäusefarben



weiß



silber



anthrazit



3 | Taschenmarkise Revo Zip

Die Taschenmarkise Dometic Revo Zip steckt – wie der Name schon sagt – in einer Tasche mit Reißverschluss. Dieser wird einfach in die vorhandene Kederchiene Ihres Wohnwagens oder Reisemobils eingeschoben, kein Bohren, kein Schrauben! Ihre Revo Zip Markise kann dauerhaft am Fahrzeug verbleiben. Das schafft mehr Stauraum im Fahrzeug und beschleunigt den Aufbau. Dazu einfach den Reißverschluss öffnen, die Markise ausrollen und die beiden Stützbeine und Spannangen in Position bringen! Der Abbau funktioniert genauso schnell.

Vorteile

- Schnelle und einfache Montage ohne Bohren – einfach in die Kederchiene des Caravans oder Reisemobils einschieben!
- Minutenschneller Auf- und Abbau – Stützbeine und Spannangen werden aus der Frontleiste ausgeklappt
- Hochwertiges, langlebiges Markisentuch – 500 g/m² wetterfest und farbecht, mit Anti-Kratz-Beschichtung
- Besonders stabiler, verstellbarer Aluminium-Rahmen, robuste Stützbeine
- Schafft mehr Stauraum im Fahrzeug, da die Markise außen am Fahrzeug verbleibt
- Erhältlich in sieben Größen – für Wohnwagen und Reisemobile mit einer Schienenhöhe bis zu 280 cm

Tuchfarbe grau



Gehäusefarbe	Größe (B x T cm)	Gewicht ca. (kg)	Art.-Nr.	Preis
silber	200 x 145	7,3	9956550	340,00
silber	240 x 185	8,9	9956551	349,00
silber	270 x 215	10,2	9956552	360,00
silber	310 x 250	11,4	9956553	369,00
silber	350 x 250	12,9	9956554	389,00
silber	400 x 250	14,1	9956555	439,00
silber	450 x 250	15,9	9956556	499,00



3 | ab **340⁰⁰**

Tuchfarbe





1 | Dachmarkisenpaket PerfectRoof PR 2000 Fiat Ducato

Das Komplettpaket von Dometic berücksichtigt alle baulichen Besonderheiten des beliebten Camper Vans. Herzstück ist die kompakte Dachmarkise PerfectRoof PR 2000 in den Längen 3,25 und 4 Meter. Dazu gibt es einen Adapter für die Dachmontage sowie eine extrakurze Kurbel, die bei der vergleichsweise niedrigen Fahrzeughöhe ein komfortables Ein- und Ausfahren der Markise ermöglicht. Das mitgelieferte Dichtband verhindert, dass über die Schiebetürkonstruktion Wasser ins Fahrzeug eindringt.

Lieferumfang:

- Extrakurze Handkurbel – passend zur Fahrzeughöhe
- Fahrzeugspezifischer dreiteiliger Adapter
- Dichtband
- Stützbeine mit patentiertem Easy Lock Flipper
- kein unabsichtliches Herunterfallen möglich

Gehäusemaße (mm)



Tuchfarbe



horizon grey



DOMETIC

Gehäusefarbe	Größe (B x T cm)	Gewicht ca. (kg)	horizon grey Art.-Nr.	Preis
anthrazit	325 x 250	22,0	9953848	869,00
anthrazit	375 x 250	27,0	9950973	995,00
anthrazit	400 x 250	28,0	9950976	1.005,00

Gehäusefarben



weiß

silber

anthrazit



2 | Dachmarkise PerfectRoof PR 2000

Kompakte Dachmarkise, perfekt für Camper Vans geeignet

- Geringes Gewicht und kompakte Abmessungen
- Ideal für Camper Vans und kleine Wohnwagen
- Endkappen aus Kunststoff
- Qualitativ hochwertiges Markisentuch aus einem Stück, keine Schweißnaht sichtbar
- Stützbeine mit Easy Lock Flipper, kein unabsichtliches Herunterfallen möglich
- Zubehör, wie Markisenvorzelt, Vorder- und Seitenwände usw. Seite 48 - 49
- Lieferumfang: Markise, teleskopierbare Handkurbel

Gehäusefarbe	Größe (B x T cm)	Gewicht ca. (kg)	horizon grey Art.-Nr.	Preis
weiß	265 x 200	18	9984190	725,00
weiß	300 x 250	21	9984251	745,00
weiß	350 x 250	24	9984255	799,00
weiß neu	325 x 250	22	9924550	779,00
weiß	375 x 250	27	9984258	855,00
weiß	400 x 250	28	9984261	909,00
weiß	450 x 250	31	9953851	949,00

Gehäusefarbe	Größe (B x T cm)	Gewicht ca. (kg)	horizon grey Art.-Nr.	Preis
silber	265 x 200	18	9984192	725,00
silber	450 x 250	31	9953852	949,00
anthrazit	265 x 200	18	9984193	745,00
anthrazit	300 x 250	21	9984253	765,00
anthrazit	350 x 250	24	9984257	819,00
anthrazit	375 x 250	27	9984260	875,00
anthrazit	400 x 250	29	9984263	929,00
anthrazit	450 x 250	31	9953853	969,00

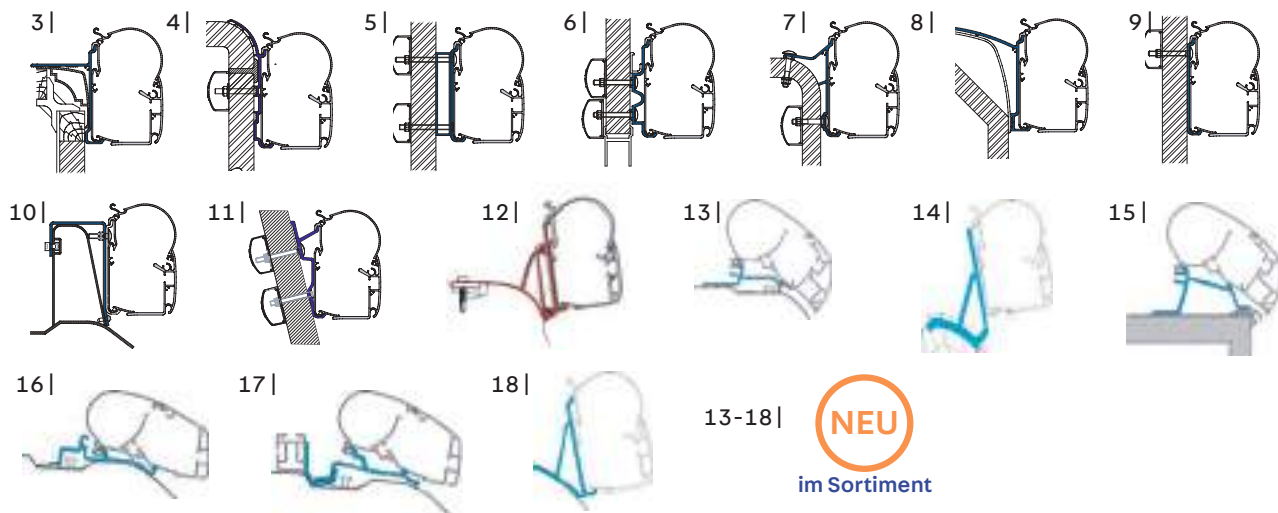
Markisenadapter PerfectWall PW 1000 + PW 1500

13-18 | **NEU**
im Sortiment

Adapterbez./ Abb. Fahrzeuge	Ausfüh- rung	Art.-Nr.	Preis	Grund- preis pro m
3 Bürstner, Hobby	4-tlg.	9984322	215,00	-
4 Bürstner Round	4-tlg.	9984331	199,00	-
5 Dethleffs Globebus	300 cm	9984323	139,00	46,33
Dethleffs Globebus	350 cm	9984324	199,00	56,86
Dethleffs Globebus	400 cm	9984325	185,00	46,25
Dethleffs Globebus	450 cm	9984326	215,00	47,78
6 Hymer Camp	300 cm	9984312	139,00	46,33
Hymer Camp	350 cm	9984313	159,00	45,43
Hymer Camp	400 cm	9984314	185,00	46,25
Hymer Camp	450 cm	9984315	215,00	47,78
Hymer Camp	500 cm	9984083	249,00	49,80
Hymer Camp	550 cm	9984084	269,00	48,91
Hymer Camp	4-tlg.	9984316	105,00	-
7 Hymer Van, B2, Eriba	300 cm	9984317	159,00	53,00
Hymer Van, B2, Eriba	350 cm	9984318	175,00	50,05
Hymer Van, B2, Eriba	400 cm	9984319	185,00	46,25
Hymer Van, B2, Eriba	450 cm	9984321	215,00	47,78
Hymer Van, B2, Eriba	500 cm	9984089	249,00	49,80

Adapterbez./ Abb. Fahrzeuge	Ausfüh- rung	Art.-Nr.	Preis	Grund- preis pro m
Hymer Van, B2, Eriba	550 cm	9984090	269,00	48,91
8 Laika Rexosline	3-tlg.	9984329	129,00	-
9 Flachadapter (St. à 40 cm)	5-tlg.	9984310	85,00	-
Flachadapter (St. à 75 cm)	5-tlg.	9984311	139,00	-
10 Ducato H2 Roofrail ab 2006	3-tlg.	9984332	119,00	-
11 Ducato H3 ab 2006	4-tlg.	9984333	105,00	-
12 VW T5 Multivan	3-tlg.	9940681	105,00	-
13 Ducato H3 PW ab 2006	3 pièces	9953817	159,00	-
14 Citroen Jumpy, Toyota Proace, Peugeot Expert	2-tlg.	9956951	155,00	-
15 Dethleffs	3-tlg.	9956968	110,00	-
16 Ducato H2 Skyroof	3-tlg.	9936294	95,00	-
17 Ducato H2 Roofrack	3-tlg.	9956969	99,00	-
18 Fiat Ducato	2-tlg.	9956955	159,00	-

Markisenadapter PerfectRoof PR 2000 + PR 2500

Abb. Adapterbez./ Fahrzeuge	Ausfüh- rung	Art.-Nr.	Preis	Grundpreis pro m
19 Hymer SX	400 cm	9984334	159,00	39,75
Hymer SX	450 cm	9984335	185,00	41,11
20 Laika Kreos 05	3-tlg.	9984336	75,00	-
21 LMC, TEC	3-tlg.	9984346	129,00	-
22 Caravan, Master ab 2011, Optima / Premium Vent	3-tlg.	9984339	149,00	-
23 Ducato, Jumper, Boxer ab 2006	3-tlg.	9984338	129,00	-
24 MB Sprinter, VW Crafter ab 2007	3-tlg.	9984341	129,00	-
25 Renault Master, Opel Movano bis 2011	300 cm	9984342	159,00	53,00
Renault Master, Opel Movano bis 2011	350 cm	9984343	175,00	50,05

Abb. Adapterbez./ Fahrzeuge	Ausfüh- rung	Art.-Nr.	Preis	Grundpreis pro m
Renault Master, Opel Movano bis 2011	375 cm	9984344	195,00	52,07
Renault Master, Opel Movano bis 2011	400 cm	9984345	195,00	48,75
26 Hobby Caravan ab 2014	3-tlg.	9953818	139,00	-
27 VW Crafter 2017	3-tlg.	9953819	207,00	-
28 Wandmarkise PerfectWall Laika Ecovip	400 cm	9954688	215,00	53,75
29 Wandmarkise PerfectWall Laika Ecovip	450 cm	9954693	249,00	55,33
30 Markisenadapter PerfectRoof PR	3 tlg.	9956953	110,00	-



1 | Sonnenschutz SunProtector

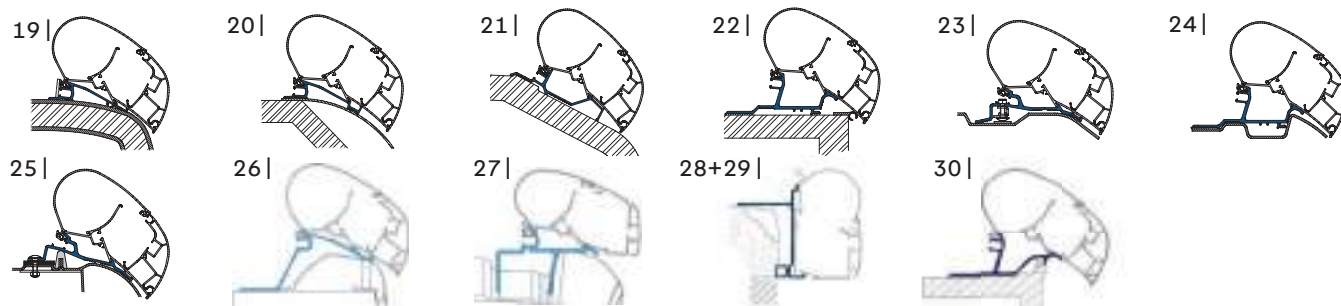

2 | Regenschutz Vorderwand RainProtector

DOMETIC



1 |



3 |

2 |

1 | Sonnenschutz SunProtector

Die Seitenwände und Vorderwände SunProtector, aus transparentem Gittergewebe, bieten Schatten, sind wärmeabweisend und lassen noch eine kleine Brise hindurch.

Seitenwand SunProtector

Montagehöhe	Höhe (cm)	Tiefe (cm)	Gewicht (ca. kg)	Art.-Nr.	Preis
Medium	230 – 259	250	4,0	9917565	149,00
Large	260 – 289	250	4,0	9917566	159,00

Vorderwand SunProtector

Markisenbreite (cm)	Höhe (cm)	Gewicht (ca. kg)	Art.-Nr.	Preis
300	140	4,0	9917561	99,00
350	140	4,0	9917562	115,00
375 neu	140	4,0	9956948	129,00
400	140	4,0	9917563	129,00
450	140	4,0	9917564	139,00
500	140	4,0	9984119	149,00
550	140	4,0	9984177	159,00

2 | Regenschutz RainProtector

Die Seitenwände und Vorderwände RainProtector sind aus einem wind- und wasserdichten PVC-Tuch gefertigt.

Vorderwand RainProtector

Markisenbreite (cm)	Höhe (cm)	Gewicht (ca. kg)	Art.-Nr.	Preis
300	140	4,0	9917567	99,00
350	140	4,0	9917568	109,00
375 neu	140	4,0	9956949	119,00
400	140	4,0	9917569	135,00
450	140	4,0	9917576	145,00
500	140	4,0	9984178	155,00
550	140	4,0	9984179	165,00

3 | Regenschutz RainProtector Deluxe

Die Seitenwände RainProtector Deluxe Version sind mit großem Panoramafenster.

Seitenwand RainProtector Deluxe

Montagehöhe	Höhe (cm)	Tiefe (cm)	Gewicht (ca. kg)	Art.-Nr.	Preis
Medium	230 – 259	250	4,0	9917579	205,00
Large	260 – 289	250	4,0	9917581	215,00

4 | Markisenvorzelt CampRoom

Hochwertiges Markisenvorzelt CampRoom für Markisen Perfect Wall 1100 / 1500 und Perfect Roof 2000 / 2500.

- Extrem schnelle und einfache Montage
- Geringes Gewicht
- Serienmäßig mit Moskitonetz, hochrollbaren PVC-Fenstern und Vorhängen

· Spezialversion für Camper Vans vom Typ Fiat Ducato mit zusätzlicher Windschleuse erhältlich

Um ein komplettes Markisenvorzelt CampRoom zu erhalten, benötigen Sie eine Vorderwand und eine Seitenwand-Garnitur (2 Stück = Garnitur).

Bitte messen Sie vor Ihrer Bestellung immer zuerst die Montagehöhe und die Markisenbreite.

Montagehöhe = Unterkante Markisenkasten bis Erdboden

Markisenbreite = Außenkante zu Außenkante



→ Markisenvorzelt Revo Zip für Taschenmarkisen auf Anfrage erhältlich

Seitenwand CampRoom

Montagehöhe	Höhe (cm)	Tiefe (cm)	Gewicht (ca. kg)	Art.-Nr.	Preis
Medium	230 - 259	250	10,0	9917463 *	829,00
Large	260 - 289	250	10,0	9917521 *	865,00
Medium	230 - 259	250	10,0	9917522 **	865,00
Large	260 - 289	250	10,0	9917523 **	899,00
Ducato	230 - 259	250	10,0	9917524	909,00

*passend für Perfect Wall **passend für Perfect Roof

Vorderwand CampRoom

Markisenbreite (cm)	Höhe (cm)	Gewicht (ca. kg)	Art.-Nr.	Preis
300	250	7,0	9917452	399,00
350	250	7,0	9917453	419,00
375	250	7,0	9917454	455,00
400	250	7,0	9917457	455,00
450	250	7,0	9917525	485,00
500	250	7,0	9984117	559,00
550	250	7,0	9984118	605,00

Zubehör

5 |



5 | Dichtungsgummi für Wandmarkise PerfectWall

Dichtungsgummi zur Montage an Wandmarkisen PerfectWall um den Raum zwischen Markise und Fahrzeug abzudichten.

Für PW1000 und PW1500

Small 400,0 x 5,0 (L x H cm)

9917582 39,00
Grundpreis pro 1 Meter = 9,75

Large 400,0 x 7,5 (L x H cm)

9917583 45,00
Grundpreis pro 1 Meter = 11,25



6 | Spannstange 250 cm

Spannt das Tuch sicher bei Regen und Wind. Für die Dometic

Markisen PW 1500, PR 2500 und PW 1100.

9917585 45,00
Grundpreis pro 1 Meter = 18,00



7 | Schaumstoffband

Zur Abdichtung zwischen Fahrzeug und Dachmarkise PerfectRoof. Selbstklebend. 2 x 1,5 m.

9953644 39,00
Grundpreis pro 1 Meter = 12,99

8 | Sturmband Tie Down Kit

Sturmband Tie Down Kit zur Sicherung der PerfectWall 1000 + 1500 und PerfectRoof 2000 + 2500 bei Wind.

9917586 20,00

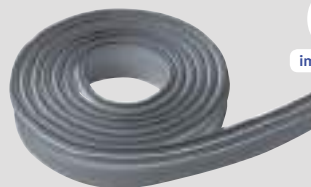

NEU
im Sortiment

9 | Dichtungsgummi für Wandmarkise PerfectWall 1100

Dichtungsgummi zur Montage an Wandmarkisen PerfectWall um den Raum zwischen Markise und Fahrzeug abzudichten.

6 m 4,5 x 1,5 x 6 m (B x H x T)

9956963 59,00
Grundpreis pro 1 Meter = 9,83

30 m 4,5 x 1,5 x 30 m (B x H x T)

9956964 195,00
Grundpreis pro 1 Meter = 6,50

Sonnendächer und Pavillons



- Lässt sich mühelos und schnell anbringen und entfernen
- Bietet Schatten, Schutz und Privatsphäre

NEU



1 | Tarp Hillcrest

Das Outwell Hillcrest Tarp wird in den Keder-Kanal von ausfahrbaren Markisen geschoben oder direkt in die Fahrzeugkederleiste. Es wird mit Abspannleinen gesichert und sorgt im Handumdrehen für Privatsphäre und Schutz. In kürzester Zeit verwandelt es einen einfachen Unterschlupf in praktischen schattigen Wohnraum, der im Innenraum Schutz und Privatsphäre bietet. Wird es auf der anderen Seite angebaut, spendet es Schatten. Das kommt insbesondere dem Wohnmobilkühlschrank zugute, wodurch die Batterielebensdauer verlängert werden kann. Dank robuster Ösen kann es mit aufrechten Stangen (nicht im Lieferumfang enthalten) auch als Vordach genutzt werden. (Stange auf Anfrage erhältlich).

Maße 235 x 210 cm (B x H)
 Packmaß 47 x 35 x 6 cm (B x H x T)
 Gewicht 2,42 kg
 Material 100% Polyester

9956721 99,95

2 | Seitenplanen Set Fallcrest

Das Outwell Hillcrest Tarp Side Panel Set kann entweder allein oder im Zusammenspiel mit dem Hillcrest Tarp verwendet werden. Befestigt wird es an den Stützen der herausfahrbaren Wohnmobilmarkise. Dabei sorgen Abspannleinen und -punkte zuverlässig für Stabilität. Beide Wände lassen sich teilweise zusammenrollen und mit Knebeln befestigen.

Maße 170 x 205 cm und 180 x 205 cm (B x H)
 Packmaß 45 x 32 x 5 cm (B x H x T)
 Gewicht 1,61 kg
 Material 100% Polyester

9956729 109,95



NEU

im Sortiment

BESTSELLER



3 | Vordach Touring Canopy

Das Outwell Touring Canopy bietet nicht nur reichlich Kopffreiheit, sondern lässt sich auch einfach an Autos, Busse oder Wohnmobile anbringen, um einen praktischen Schutz vor Sonne und Regen zu schaffen. Mit einer Anbauhöhe von 180 bis 240 cm und einem Doppel-Keder (5 und 7 mm) für eine sichere Befestigung eignet es sich für verschiedenste Fahrzeuge. Vormontierte, leuchtende Abspannseile, die angewinkelte Front und die Gewebbahn sorgen für ein hohes Maß an Stabilität.

- Robuste Stahlstangen für maximale Kopffreiheit
- Überzelt mit komplett versiegelten Nähten für maximalen Schutz vor Wittereinflüssen
- Bereits montierte selbstleuchtende Abspannleinen sorgen für mehr Komfort und einen schnellen Aufbau
- Verstellbare Abspannpunkte für einen flexiblen Zeltaufbau
- Lässt sich mühelos und schnell anbringen und entfernen
- Doppelkeder 5mm/7mm

Maße 320 x 200 x 230 cm (B x H x T)
 Packmaß 69 x 14 x 14 cm (B x H x T)
 Gewicht 5,54 kg
 Material 100% Polyester

9956726 249,95

4 | Vordach Touring Shelter

- Universell einsetzbares Vordach für Wohnmobile, Kleinbusse und Wohnwagen mit einer Anbauhöhe von 180 cm bis 205 cm
- Schafft einen schönen, schattigen Platz neben dem Fahrzeug
- Robuste Stahlstangen für maximale Kopffreiheit
- Überzelt mit komplett versiegelten Nähten für maximalen Schutz vor Wittereinflüssen
- Bereits montierte selbstleuchtende Abspannleinen sorgen für mehr Komfort und einen schnellen Aufbau
- Verstellbare Abspannpunkte für einen flexiblen Zeltaufbau
- Lässt sich mühelos und schnell anbringen und entfernen
- Große getönte Fenster
- Aufrollbare Seitenwände

Maße 320 x 200 x 260 cm (B x H x T)
 Packmaß 70 x 18 x 18 cm (B x H x T)
 Gewicht 7,21 kg
 Material 100% Polyester

9956725 279,95



5 | Sonnendach SKIA

Modernes Sonnendach für Caravans

- Mit aufblasbarem Gerüst (A.I.R. Tech Technologie)
- Sekundenschneller, einfacher Aufbau
- Weiche Luftschläuche verhindern auch bei stärkerem Wind eventuelle Beschädigungen am Fahrzeug

Mit Vorbereitung für die Befestigung von optionalen Seitenteilen

Material 70 % Polyester 30 % Baumwolle

Farbe grau



im Sortiment

Lieferumfang

Inklusive Montagezubehör und Luftpumpe



Maße	Gewicht	Art.-Nr.	Preis
300 x 250 x 250 cm (B x H x T)	12 kg	9936228	389,00
400 x 250 x 250 cm (B x H x T)	12,5 kg	9936229	459,00

6 | Setienwände Brunner SKIA

Caravan 2er Set

Zweiteiliges Seitenwändeset zu Sonnendach

Skia

grau **9936232** **159,00**



7 | Pavillon ISOLA II

Freizeit- und Gartenpavillon mit klassischem Einsteck-Gestänge

- Pulverlackiertes Stahlgestänge
- Standbeine Ø 32 mm
- Dachrohre Ø 25/19 mm
- Dach aus PVC-beschichtetem Polyester-gewebe
- Bandversiegelte Nähte
- Eckverstärkungen
- Verbindungsteile aus Polycarbonat

Lieferumfang Inklusiv Gestänge-Packsack

Gestängeart Stahlgestänge

Maße 200 x 192/260 x 300 cm (B x H x T)

Gewicht 14 kg

Material 100 % Polyester

blau **9924877** **124,00**

grün **9956902** **124,00**



im Sortiment



Sonnendächer



1 | Sonnendach Leine

Das bewährte Vario-Sonnendach

Weiterhin ist es auch in der bewährten Farbe grau mit einseitigem Einzug erhältlich.

Ausstattung und Funktionen

- extrem reißfest und verrottungsfest
- abwaschbar
- leicht, licht- und wetterecht, wasserdicht
- Als Sonnendach, wie es die Einzugsschiene erlaubt und es Ihren Bedürfnissen entspricht
- An der Heckseite des Fahrzeuges, auch bei angebautem Vorzelt, als Unterstellzelt
- An der Bugseite des Wohnwagens überspannt es den Gaskasten und die Deichsel und dient z.B. als Schutz für Grill und Fahrrad
- An der Rückseite des Wagens dient es z.B. als „Garage“ für Ihr Fahrzeug
- An den Hymer-Touring-Modellen verwendbar
- An allen Reisemobilen, mit Einzugsschiene

Lieferumfang

Sonnendach, Aufstellstangen*, Abspannmateriale und Zubehörbeutel.

* bis 300 cm Zeltbreite sind 2 Stangen enthalten
ab 350 cm Zeltbreite sind 3 Stangen enthalten.

IHR VORTEIL

- schneller Aufbau
- Hymer-Touring kompatibel
- extrem licht- und reißfest



Größe (B x T cm)	Gewicht ca. (kg)	Art.-Nr.	Preis
200 x 240	2,4	9903100	118,95
250 x 240	2,8	9903110	134,95
300 x 240	3,4	9903120	150,95
350 x 240	5,1	9903130	184,95
425 x 240	5,2	9903180	214,95



2 | Sonnendach Solare

Das Sonnendach für den schnellen Einsatz

Ausstattung und Funktionen

- 1-teilig – mit variabler Einzugsmöglichkeit, z.B.: rechts oder links bodenbündig oder mittig am Wagen als Sonnendach
- Vorne mit Ösenleiste, Ösenabstand ca. 50 cm

Material

100 % Polyester (mit einseitiger Acrylatbeschichtung), wetterecht, leicht, extrem licht- und reißfest.

Gerüst

Aufstellstangen teleskopierbar, Ausführung Stahl Ø 19 mm
Packmaß ca. 118 x 20 x 15 cm

Lieferumfang

Zelthaut, Aufstellstangen, Abspannmateriale.

IHR VORTEIL

- Einfaches Anbringen
- Jeder Wohnwagentyp
- Bestes Preis-Leistungs-Verhältnis



Größe (B x T cm)	Gewicht ca. (kg)	Art.-Nr.	Preis
500 x 240	6,0	9996501	249,95
600 x 240	6,8	9996500	266,95
700 x 240	7,5	9996510	281,95
800 x 240	8,2	9996520	312,95
900 x 240	9,0	9996530	339,95



3 | Sonnendach Ombra

Das variable Sonnendach verwendbar mit den Tiefen 170, 240 oder 340 cm

Eine Movera-Spezialität, die unglaublich variabel ist. 3 Sonnenvordächer in einem! Durch die Konstruktion können Sie es mit einer Tiefe von ca. 170, 240 oder 340 cm verwenden. Der Clou: Die nicht verwendete Stoffmenge lässt sich als Sonnenschutz abklappen oder einfach zusammenrollen und mit Bändern fixieren.

Material 100 % Polyester (mit einseitiger Acrylbeschichtung), wetterecht, leicht, extrem licht- und reißfest.

Packmaß 118 cm x Ø 15 cm

Gerüst Aufstellstangen teleskopierbar, Ø ca. 19 mm

Lieferumfang

Sonnendach, Aufstellstangen, Abspannmateriale

IHR VORTEIL

- schneller Aufbau
- Airtex Gewebe
- unglaublich variabel
- kleines Packmaß
- extrem licht- und reißfest



Größe (B x T cm)	Gewicht ca. (kg)	Art.-Nr.	Preis
250 x 340	4,8	9996550	209,95
300 x 340	5,1	9996551	239,95
350 x 340	5,8	9996552	269,95
400 x 340	6,1	9996553	299,95

4 | Sonnendach mit Seitenwänden

Universal Sonnenvordach mit Seitenwand für rechts oder links, einteilig. Zelttiefe 240 cm. SHS-Keder. Lieferung ohne Gestänge. Material 100 % Polyester (beidseitig beschichtet), lichtecht, wasserdicht, reißfest und leicht
Farbe grau



Größe	Tuchlänge	Umlaufmaß (cm)	Gewicht ca. (kg)	Art.-Nr.	Preis	Größe	Tuchlänge	Umlaufmaß (cm)	Gewicht ca. (kg)	Art.-Nr.	Preis
02	500	660 – 700	4,8	9912426	128,95	08	740	900 – 940	6,6	9912433	168,50
03	540	700 – 740	5,0	9912427	135,95	09	780	940 – 980	6,8	9912434	173,95
04	580	740 – 780	5,4	9912428	141,50	10	820	980 – 1020	7,2	9912435	182,95
05	620	780 – 820	5,7	9912429	146,95	11	860	1020 – 1060	7,4	9912436	193,50
06	660	820 – 860	6,0	9912431	153,95	12	900	1060 – 1100	7,7	9912437	198,95
07	700	860 – 900	6,3	9912432	159,50						

5 | Sonnendach Combi

Universal Sonnenvordach für Caravan oder Vorzelt. Schneller Auf- und Abbau. Zelttiefe bis 240 cm. Mit Textilkeder. Lieferung ohne Gestänge. Material 100 % Polyester (beidseitig beschichtet), lichtecht, wasserdicht, reißfest und leicht;
Farbe grau

Durch aufgenähte Verstärkungen und mitgelieferte Ösen zum selber einschlagen können Sie das Sonnendach auch vor Ihrem Vorzelt anbringen



Größe	Umlaufmaß (cm)	Giebelmaß (cm)	Gewicht ca. (kg)	Art.-Nr.	Preis	Größe	Umlaufmaß (cm)	Giebelmaß (cm)	Gewicht ca. (kg)	Art.-Nr.	Preis
04	675 – 700	144 - 155	3,3	9912438	97,50	11	850 – 875	230 - 243	5,0	9912447	128,95
05	700 – 725	155 - 168	3,5	9912439	100,95	12	875 – 900	243 - 255	5,2	9912448	136,95
06	725 – 750	168 - 180	3,8	9912441	106,00	13	900 – 925	255 - 268	5,5	9912449	145,95
07	750 – 775	180 - 193	4,0	9912442	110,00	14	925 – 950	268 - 280	5,7	9912451	154,95
08	775 – 800	193 - 205	4,2	9912443	115,00	15	950 – 975	280 - 293	5,9	9912452	163,95
09	800 – 825	205 - 218	4,5	9912444	119,00	16	975 – 1000	293 - 306	6,2	9912453	172,95
10	825 – 850	218 - 230	4,8	9912446	124,00	17	1000 – 1025	306 - 319	6,4	9912454	199,00



6 | Zeltgestänge für Eurotrail Sonnendächer

Stahlgestänge 22 mm, 2 x 140 – 200 cm, 1 x 170 – 250 cm, 3 x Spannleine, 3 x Hering.

9912425
44,95

→ Weiteres Zusatzgestänge finden Sie auf der Seite 78-79.



7 | Sonnendachstab, verstellbar

Aluminium-Zusatzdachstab, zweifach teleskopierbar. Größe 105 – 250 cm.

9912498
22,50



Einfassbänder in ansprechender Optik



Klassisches Isabella Bullauge in der Vorderwand



Große Moskitonetze mit Folienabdeckung in beiden Seitenwänden

1 | Vorzelt Capri North

Schlichtes, skandinavisches Design, traditionell und modern zugleich, verleiht dem neuen Capri North eine besondere Optik. Mit einer vergleichsweise leichten Dachware ausgestattet, ist das Capri North ideal für alle die viel unterwegs sind. Das Isacryl-Gewebe ist leicht und sorgt für ein gutes Raumklima (atmungsaktiv), welches sich besonders in südlichen Ländern sehr positiv bemerkbar macht. In Verbindung mit dem komplett vormontierten und ebenfalls leichten CarbonX-Gestänge wird der Aufbau zum reinen Vergnügen. Sie können alle Front- und Seitenteile zu einer Verandalösung abklappen oder auch komplett herausnehmen. So verwandelt sich Ihr Vorzelt in ein stabiles Sonnendach! Zwei große Gazelüftungen in beiden Seitenteilen sorgen, bei geschlossenen Seitenwänden, für Frischluft ohne dass lästige Insekten eindringen. Abklapp-/herausnehmbare Front- und Seitenteile.

Material

Dach 100 % Polyacryl (mit Acrylatbeschichtung), Seitenwandware 100 % Isacryl

Lieferumfang

Zelt, Gardinen Cube Creme, Verandastange, Vordachspannstangen, Windblende, Radkastenabdeckung, schraubenfreie FixOn-Beschläge, Zelttasche, Gestänge- und Heringssack, Heringsauszieher.



Vorzelt Capri North mit Zinox Gestänge auf Anfrage erhältlich.

Größe	Umlaufmaß (cm)	Gewicht ca. (kg)	Art.-Nr.	Preis
675	661 - 685	27,9	9953609	1.721,00
700	686 - 710	28,1	9953610	1.721,00
725	711 - 735	28,5	9953611	1.721,00
750	736 - 760	28,9	9953612	1.721,00
775	761 - 785	29,4	9953613	1.721,00
800	786 - 810	31,3	9953614	1.843,00
825	811 - 835	31,3	9953615	1.843,00
850	836 - 860	32,6	9953616	2.010,00
875	861 - 885	32,7	9953617	2.010,00
900	886 - 910	33,7	9953618	2.082,00
915	901 - 925	33,8	9953854	2.082,00
925	911 - 935	33,8	9953619	2.082,00
940	926 - 950	33,9	9953620	2.082,00

Größe	Umlaufmaß (cm)	Gewicht ca. (kg)	Art.-Nr.	Preis
950	936 - 960	38,7	9953621	2.223,00
962	948 - 972	38,8	9953622	2.223,00
975	961 - 985	38,8	9953623	2.223,00
989	975 - 999	38,9	9953624	2.223,00
1000	986 - 1010	42,0	9953625	2.462,00
1015	1001 - 1025	42,1	9953626	2.462,00
1025	1011 - 1035	42,2	9953627	2.462,00
1050	1036 - 1060	44,0	9953628	2.548,00
1075	1061 - 1085	44,1	9953629	2.548,00
1100	1086 - 1110	47,2	9953631	2.697,00
1125	1111 - 1135	48,7	9953632	2.697,00
1150	1136 - 1160	49,2	9953633	2.743,00
1175	1161 - 1185	49,8	9953634	2.743,00

NEU

im Sortiment



2 | Vorzelt Ventura Pacific D250 & D300

Als leichtes Reisevorzelt konzipiert, können Sie bei unserem Vorzelt „Ventura Pacific“ zwischen 250 cm oder 300 cm in der Tiefe wählen. Eine gute Passform, einen sehr leichten und unkomplizierten Aufbau und flexible Einsatzmöglichkeiten zeichnen diese beiden Vorzelte aus. Gefertigt werden beide aus hochwertigem Isalight-Gewebe. Dieses einseitig beschichtete Gewebe wird speziell für uns hergestellt und lässt sich gut ausspannen, ist abwaschbar und leicht. Alle Front- und Seitenteile lassen sich zu einer Veranda abklappen oder komplett herausnehmen.

So kann das Pacific D250 & D300 auch als Sonnendach dienen. Beim Gestänge haben Sie die Wahl zwischen dem leichten IXL-Glasfbergestänge und einem Prenox- Stahlgestänge.

Material

Dach 100 % Polyester (mit Acrylatbeschichtung), Wand 100 % Polyester (einseitig beschichtet)

Lieferumfang

Zelt, Prenox oder IXL Gestänge, schraubenfreie FixOn Beschläge, Luxor Grey Gardinen (inkl. Seitenwand), Windblende & Radkastenabdeckung, Abspannmateriale, Zelttasche und Gestängesack.
Gestänge: Wahlweise leichtes IXL-Gestänge- oder Prenox-Stahlgestänge mit Vordachgestänge komplett vormontiert



Vorzelt Ventura Pacific 250 und 300 mit Prenox Gestänge auf Anfrage erhältlich

Weitere Isabella Zelte / Produkte finden Sie bei Ihrem Händler vor Ort

Vorzelt Ventura Pacific D250

Größe	Umlaufmaß (cm)	Gewicht ca. (kg)	Art.-Nr.	Preis
800	786 - 810	27,3	9954614	1.313,00
825	811 - 835	27,3	9954615	1.313,00
850	836 - 860	33,1	9954616	1.388,00
875	861 - 885	33,1	9954617	1.388,00
900	886 - 910	34,5	9954618	1.448,00
925	911 - 935	34,5	9954619	1.448,00
950	936 - 960	38,7	9954621	1.577,00
975	961 - 985	38,7	9954622	1.577,00
1000	986 - 1010	42,6	9954623	1.755,00
1025	1011 - 1035	42,6	9954624	1.755,00
1050	1036 - 1060	44,5	9954625	1.817,00
1075	1061 - 1085	44,5	9954626	1.817,00

Vorzelt Ventura Pacific D300

Größe	Umlaufmaß (cm)	Gewicht ca. (kg)	Art.-Nr.	Preis
800	786 - 810	32	9943643	1.509,00
825	811 - 835	32,09	9943642	1.509,00
850	836 - 860	33,96	9943641	1.585,00
875	861 - 885	34,2	9943639	1.585,00
900	886 - 910	35,06	9943638	1.726,00
925	911 - 935	35,26	9943637	1.726,00
950	936 - 960	39,95	9943636	1.861,00
975	961 - 985	40,15	9943635	1.861,00
1000	986 - 1010	43,59	9943634	1.977,00
1025	1011 - 1035	44,33	9943633	1.977,00
1050	1036 - 1060	44,82	9943632	2.054,00
1075	1061 - 1085	45,04	9943631	2.054,00

Sackmarkisen und Vorzelte



1 | Sackmarkise Rolli Premium Classic

Sie wissen nicht, ob Sie auch mal nur eine Markise einsetzen wollen? Dann sind Sie bei dem Rolli Premium Classic genau richtig. Ob als reines Sonnendach oder als komplettes Vorzelt, hier haben Sie alle Möglichkeiten.

- Hohe Stabilität, einfaches Handling, fairer Preis
- Schickes und zeitloses Design
- Sonnendachanbringung serienmäßig

Material

Aus PVC-Tuch, Aluminium Gestänge

Lieferumfang

Dach mit Aluminium-Profil, Dach- und Aufstellstangen aus Aluminium mit Power-Grip, Abspannmateriale, Aufbauanleitung.

Sackmarkise Rolli Premium Classic

Größe (B x T cm)	Gewicht ca. (kg)	Art.-Nr.	Preis
300 x 250	11	9954921	668,00
350 x 250	12	9954922	709,00
400 x 250	13	9954923	753,00
450 x 250	14	9954927	795,00
500 x 250	15	9954928	871,00
550 x 250	16	9954929	915,00
600 x 250	17	9954931	966,00

2 | Markisenzelt Rolli Premium Classic

Schlichtes Design mit hochwertiger Ausstattung. Unser Modell Rolli Premium Classic vereint schnelles und einfaches Handling mit hoher Qualität und Stabilität sowie einer Vielfalt an Variationsmöglichkeiten in der Verwendung.

- Hohe Stabilität, einfaches Handling, fairer Preis
 - Schickes und zeitloses Design
 - Air-Vent-Fenster in den Seitenwänden
 - Gardinen in der Vorderwand und in den Seitenwänden
 - Eingang in der Vorderwand tauschbar
 - Sonnendachanbringung serienmäßig
- Farbe schwarz/grau

Material

Dach aus hochreflektierender Klimatisierungsdachware mit Easy-Clean-Schmutzbremse, Vorder- und Seitenwände aus Airtex-Spezialgewebe (100 % Polyester (mit einseitiger Acrylbeschichtung), Faulstreifen und Spritzwand aus PVC.

Lieferumfang

Dach mit Aluminium-Profil, Dach- und Aufstellstangen aus Aluminium mit Power-Grip, Vorderwand und Seitenwände, Andruckpolster mit Andruckstangen, Gardinen, Abspannmateriale, Aufbauanleitung.

Markisenzelt Rolli Premium Classic

Größe (B x T cm)	Gewicht ca. (kg)	Art.-Nr.	Preis
300 x 250	26	9954913	1.592,00
350 x 250	27	9954914	1.654,00
400 x 250	28	9954915	1.758,00
450 x 250	29	9954916	1.825,00
500 x 250	30	9954917	1.934,00
550 x 250	31	9954918	2.000,00
600 x 250	32	9954919	2.067,00

➔ Als Zubehör besonders zu empfehlen: Die Seitenwände Protect und Screen. Lieferzeit und Preis auf Anfrage.



3 | Seitenwände Rolli Premium Classic

Inhalt 2 Stück

Material Airtex (100 % Polyester (mit Acrylatbeschichtung)), Faulstreifen und Spritzwand aus PVC.

9954943 607,00

4 | Vorderwand Rolli Premium Classic

Material Airtex (100 % Polyester (mit Acrylatbeschichtung)), Faulstreifen und Spritzwand aus PVC. Farbe schwarz/grau

Vorderwand Rolli Premium Classic

Breite (cm)	Gewicht ca. (kg)	Art.-Nr.	Preis
300	8	9954933	318,00
350	9	9954934	338,00
400	13	9954937	398,00
450	14	9954938	423,00
500	15	9954939	456,00
550	16	9954941	478,00
600	17	9954942	502,00

Der Zeltausbau:

Die Markise ergibt mit Vorderwand und Seitenwänden eine ideale Zeltausbaubauversion. Einfache Montage und hervorragende Passform von Dach und Seitenwänden. Geringes Gewicht durch den Einsatz von leichtem Airtex Gewebe.

Modulare Bauweise mit vielen Varianten und nachträglicher Ausbaumöglichkeit. So können z.B. die Seitenwände einzeln erworben werden. Das Rolli passt daher an fast alle Wohnwagentypen.

- Air-Vent-Fenster in den Seitenwänden
- Gardinen in Vorderwand und Seitenwänden
- Eingang in der Vorderwand tauschbar

**ERIBA**

- Leichter Aufbau
- geringes Gewicht



WS 4000

5 | Markisenvorzelte Rolli Touring

Attraktives Design mit hochwertiger Ausstattung.

Das Modell Rolli Touring vereint schnelles und einfaches Handling mit hoher Qualität und Stabilität sowie einer Vielfalt an Variationsmöglichkeiten in der Verwendung. Komplettsset aus Markise, Vorder- und Seitenwänden.

- Je 1 Air-Vent-Fenster in der Seitenwand
- Vorderwand und Seitenwände herausnehmbar
- Reisecamperabspannung (15 cm äußerer Faulstreifen, 30 cm innerer Faulstreifen)
- Abgedeckte Reißverschlüsse
- Sonnendachanbringung serienmäßig
- Gardinen in Vorder- und Seitenwänden
- Getönte Folie
- Leichter und schneller Aufbau
- Geringes Gewicht

Material

Dach 100 % Polyester (mit einseitiger Beschichtung), Wand 100 % Polyester (mit Acrylatbeschichtung), Faulstreifen und Spritzschutz aus PVC

Passend für: Puck, Pan, Familia (ab 2010)

	Größe (B x T cm)	Gewicht ca. (kg)	Art.-Nr.	Preis
Vorzelt	-	24	9956907	1.484,00
Dach	240 x 250	8	9955903	644,00
Vorderwand	-	3	9955906	263,00
Seitenwand	-	6,5	9955912	577,00

Passend für: Triton

	Größe (B x T cm)	Gewicht ca. (kg)	Art.-Nr.	Preis
Vorzelt	-	24	9955913	1.484,00
Dach	300 x 250	10	9955904	670,00
Vorderwand	-	4	9955907	289,00
Seitenwand	-	6,5	9955912	577,00

Passend für: Troll

	Größe (B x T cm)	Gewicht ca. (kg)	Art.-Nr.	Preis
Vorzelt	-	27	9955914	1.535,00
Dach	350 x 250	12	9955905	670,00
Vorderwand	-	5	9955908	289,00
Seitenwand	-	6,5	9955912	577,00

Praktisches Zubehör**6 | Markisengestänge aus Aluminium**

Bis 190 cm Breite, mit zwei Klemmschellen zur Befestigung an den Rangiergriffen des Wohnwagens

Ø 18/15 mm (Alu) **9965630** **42,95****7 | Aufstellstange Rolli Premium**

28 mm für 250 cm Tiefe

9902458 **31,00**

32 mm für 300 cm Tiefe

(o. Abb.) **9940995** **60,95****8 | Dachstange Rolli Premium**

28 mm für 250 cm Tiefe

9918639 **33,00**

32 mm für 300 cm Tiefe

(o. Abb.) **9921933** **65,95****9 | Spezial Abspann-Set Starter für Rolli**

Rolli Spezial Abspann-Set für die beiden äußeren Aufstellstangen.

9955919 **87,00****10 | Andruckstangen-Set**

für Rolli Premium und Rolli Style

(o. Abb.) **9981276** **67,00**



WS 4000



Material Dach aus vollsynthetischer Spezialdachware TenCate All Season, einseitig beschichtet, Unterseite bedruckt (reduzierte Schweißwasserbildung), Vorder- und Seitenwände aus Airtex-Gewebe, Spritzschutz und Faulstreifen aus beidseitig PVC-beschichtetem Polyestergerewebe

Lieferumfang Dach mit Aluminium-Profil, Dach- und Aufstellstangen aus Aluminium mit Power-Grip, Vorderwand und Seitenwände, Gardinen, Rad- und Windschutz, Abspannmateriale, Aufbauanleitung.

1 | Markisenzelt Rolli Plus Ambiente

Unsere Markise Rolli Plus Ambiente ist das Top-Modell unter den Rolli-Modellen und erfüllt alle Wünsche des anspruchsvollen Campers.

- Panoramafunktion durch einfachen Umbau möglich
- Ein Eingang (seitlich wegroll- und hochrollbar) in der Vorderwand, Vorderwandhälften gegeneinander tauschbar, herausnehmbar und zur Veranda abklappbar
- Je ein Eingang in der Seitenwand
- Seitenwände gegeneinander tauschbar, herausnehmbar und zur Veranda abklappbar
- Air-Vent-Fenster in den Seitenwänden
- Air-Vent-Fenster mit Folienfensterklappe verschließbar und ausstellbar
- Fünf Dach- und drei Aufstellstangen
- Gardinen in Vorderwand und Seitenwänden
- Abgedeckte Reißverschlüsse
- Schneller Aufbau
- Geringes Gewicht
- Optional mit PVC-Dach
- Sonnendachanbringung serienmäßig

Größe	Umlaufmaß (cm)	Gewicht ca. (kg)	Art.-Nr.	Preis
5	841 - 875	32	995886	2.273,00
6	876 - 910	34	995887	2.351,00
7	911 - 945	36	995888	2.450,00
7b	894 - 929	36	995889	2.450,00
8	946 - 980	38	995890	2.565,00
8b	929 - 964	38	995891	2.565,00
9	981 - 1015	40	995892	2.637,00
9b	965 - 999	40	995893	2.637,00
10	1016 - 1050	44	995894	2.705,00
10b	1000 - 1034	44	995895	2.705,00
11	1051 - 1085	46	995896	2.751,00
11b	1035 - 1069	46	995897	2.751,00
12	1086 - 1120	47	995898	2.804,00
14	1156 - 1191	50	995899	3.069,00
15	1192 - 1227	51	995901	3.152,00

Für Wintercamper



● Auch für den Winter-einsatz geeignet



2 | Reisevorbereitungszelt Weißbach II

Das klassische Winter-, Reise- und Eingangszelt in schöner Farbzusammenstellung und grundsolider Qualität, aus beidseitig PVC-beschichtetem Gewebe, dadurch wetterecht, abwaschbar und strapazierfähig.

- Stahlrohr 25 x 1 mm, verzinkt, passiviert, oberflächenversiegelt
- Eingang mit hohem Bogen-Reißverschluss
- Festangenähte Andruckwulste
- Hintere Höhe durch Abspannleitern variabel verstellbar
- Vorderwand mit großem Fenster
- Doppelkederstystem No-Screw

Material 100% Polyester (mit beidseitiger PVC Beschichtung)

Lieferumfang Zelt, Gerüst, Abspannmateriale, Aufbauanleitung

Modell	Montagehöhe	Gewicht	Art.-Nr.	Preis
Caravan	235 - 250 cm	14,9 kg	9956932	407,95
Reisemobil	235 - 285 cm	17,1 kg	9956933	538,95



- schneller Aufbau
- geringes Gewicht
- Gardinen in Vorder- und Seitenwand



3 | Markisenzelt Rolli Plus Feeling

Die optimale Markisenzeltlösung für den Eriba Feeling. Die großen Panoramafenster sorgen für viel Licht und eine wunderbare Sicht. Die getönte Folie, Air-Vent-Fenster sowie die hochwertige Ausstattung garantiert das ultimative Camping-Feeling. Mit dieser Rolli-Markise sind Sie der Blickfang auf jedem Campingplatz.

- Je 1 Air-Vent-Fenster in der Seitenwand
 - 2 Air-Vent-Fenster in der Vorderwand serienmäßig
 - Vorderwandhälfte rechts und links, sowie Seitenwände zur Veranda abklappbar und herausnehmbar
 - Reisecamperabspannung (15 cm äußerer Faulstreifen, 30 cm innerer Faulstreifen)
 - Abgedeckte Reißverschlüsse
 - Sonnendachanbringung serienmäßig
 - Gardinen in den Vorder- und Seitenwänden
 - Getönte Folie
 - Leichter und schneller Aufbau
 - Geringes Gewicht
- Farbe grau / schwarz

Material Dach aus vollsynthetischer Spezialdachware TenCate All Season, einseitig beschichtet, Unterseite bedruckt (reduzierte Schweißwasserbildung), Vorder- und Seitenwände aus Airtex-Gewebe, Spritzschutz und Faulstreifen aus beidseitig PVC-beschichtetem Polyestergerewebe

Modell	Größe (B x T cm)	Umlaufmaß (cm)	Gewicht ca. (kg)	Art.-Nr.	Preis
Feeling 425 / 430	450 x 250	800	26	9955916	2.274,00
Feeling 470	470 x 250	840	27	9955917	2.352,00
Feeling 442	495 x 250	860	28	9955918	2.451,00



- Auch für den Wintereinsatz geeignet



4 | Reisevorzelt Jagst II

Ein Allround-Pultdachzelt für Sommer- und Wintereinsatz. Hohe Schneelasten rutschen automatisch ab und lassen keine hohen Schneebelastungen zu.

- 3-Bein Gerüst
- Stahlrohr 25 x 1 mm, verzinkt. Passiviert und oberflächenversiegelt
- Vorderwand hochrollbar
- Fest angenähte Andruckwulste mit einknüpfbaren Polstern
- Rundbogeneingänge in beiden Seitenwänden
- Hohlsäume für Sturmgestänge unter den Fenstern
- Doppelkederesystem
- No Screw-Spezialböckchen, ohne Bohrung am Wohnwagen
- Innen abspannbar

Material Beidseitig PVC-beschichtetes Gewebe (100 % Polyester)

Lieferumfang Zelt, Gerüst, Packsack, No Screw Böckchen, Andruckpolster, Heringe, Erdnägeln, Gardinen, Abspannleinen, Aufbauanleitung

Farbe	Maße	Art.-Nr.	Preis
dunkelblau / lichtgrau	225 x 180 cm (B x T)	9956934	778,00





Allrounder Markisenzelt im modernem Design

1 | Reisevorzelt Wied

Modernes Design, gute Verarbeitung, ein hohes Maß an Ausstattung machen das Vorzelt Wied zu einem Allrounder. Ob nun als Reisevorzelt oder Saisoncamping Vorzelt genutzt, ist Ihnen überlassen, denn beides ist möglich. So bieten u. a. die großen Air-Vent Fenster in den Seitenwänden eine gute Luftzirkulation. Die Austauschbarkeit der Vorderwandhälften bietet ein hohes Maß an Flexibilität bei der Platzierung des Eingangs.

Ausstattung und Funktionen:

- Vorderwandhälften und Seitenwände herausnehmbar
- Vorderwandhälften tauschbar
- Vorderwand teilbar und zur Veranda abklappbar
- Eingang in Vorderwand hochrollbar
- Air-Vent Seitenwandfenster mit Klarfolienklappe
- Spezialdoppelkeder für No-Screw-Böckchen
- Zelttiefe: 240 cm
- 37 cm Faulstreifen außen
- Vario-Eck zum Ausgleich der Bugschrägen
- No-Screw-Böckchen inklusive
- Hohlsäume im Vordach für optionales Vordachgestänge (auf Anfrage erhältlich)
- Innen und außen abspannbar
- WIGO-Sonnendachanbringung
- Radblende und Windschutz gerade
- 3 Jahre Garantie

Farbe grau/ anthrazit / weiß

Material Vorder- und Seitenwand 100 % Polyester (mit einseitiger Acrylatbeschichtung), Faulstreifen und Spritzwand aus PVC

Lieferumfang Vorzelt, 25 mm x 1 mm Stahlrohr-Gerüst, Packsack, Abspannmateriale, Radblende Windschutz (gerade), Gardinen für Vorderwand, Aufbauanleitung

Größe	Umlaufmaß (cm)	Gewicht ca. (kg)	Art.-Nr.	Preis
5	841 - 875	28	9953652	1.149,00
6	876 - 910	29	9953653	1.171,00
7	911 - 945	30	9953654	1.227,00
7b	894 - 929	30	9953655	1.227,00
8	946 - 980	31	9953656	1.248,00
8b	930 - 964	31	9953657	1.248,00
9	981 - 1015	32	9953658	1.274,00
9b	965 - 999	32	9953659	1.274,00
10	1016 - 1050	33	9953660	1.338,00
10b	1000 - 1034	33	9953661	1.338,00
11	1051 - 1085	34	9953662	1.373,00
11b	1035 - 1069	34	9953663	1.373,00
12	1086 - 1120	35	9953664	1.397,00
13	1121 - 1155	36	9953665	1.449,00
14	1156 - 1191	37	9953666	1.479,00
15	1192 - 1227	38	9953667	1.508,00



→ Weitere Fenster- oder Türmarkisen finden Sie bei Ihrem Händler vor Ort

2-5 | Fenstermarkisen

Passend zu den Vorzelten unserer Movera Rubrik Vorzelte. Alle Markisen ohne Gestänge. Bitte extra bestellen! Material PVC-Tuch

Abb.	Größe (B x T cm)	Gewicht ca. (kg)	passend zu Vorzelt	Art.-Nr.	Preis
2	190 x 75	1,4	schwarz/silber	9951516	75,90
3	190 x 75	1,4	grau/silber	9951517	75,90
4	190 x 75	1,4	grau uni	9965540	69,95
5	190 x 75	1,4	Saale, Moldau, Isar, Jagst	9965327	75,90



6 | Vorzelt Montelena

Das Wohnwagen-Luftvorzelt Montelena hat durch sein traditionelles Design eine großzügige Wohnfläche und ist mit allen relevanten Innovationen ausgestattet. Die richtige Wahl für alle, die im Urlaub auf keinerlei Komfort verzichten möchten. Die großen Seitentüren können auch entfernt werden, um den optionalen Anbau Montelena Annex hinzuzufügen.

· Vango AirBeam Luftgestänge für hohe Stabilität und schnellen Auf- und Abbau

· ColorLok-Technologie verdoppelt die UV-Beständigkeit.

· Andrucksystem ohne Stangen zwischen Wohnwagen und Vorzelt

Anbauhöhe cm 235 cm - 255 cm

Material 100 % Polyester

Farbe grauviolett

Modell	Maße	Packmaß	Gewicht	Art.-Nr.	Preis
330	330 x 300 cm (B x T)	80 x 55 x 52 cm (B x H x T)	32,8 kg	9956919	1.199,90
400	400 x 300 cm (B x T)	80 x 56 x 50 cm (B x H x T)	37,1 kg	9956917	1.449,90

im Sortiment



Zubehör



7 | Vorzeltteppich Montelena

Der perfekt passende Teppich von Vango ist komplett abwaschbar, atmungsaktiv, und isoliert und schützt vor spitzen Gegenständen unter dem Teppich.

Material 100 % Polyester

Farbe schwarz/grau

Modell	Maße	Packmaß	Gewicht	Art.-Nr.	Preis
330	304 x 285 cm (B x T)	98 x 38 x 56 cm (B x H x T)	3,6 kg	9956929	94,90
400	375 x 285 cm (B x T)	98 x 38 x 56 cm (B x H x T)	4,5 kg	9956928	119,90



8 | Vorzelterweiterung Montelena Annex

Die Vorzelterweiterung Montelena Annex wird nach Entfernen einer Seitentür des Vorzelts mittels Reißverschluss angebracht. Dieser Zusatzraum kann entweder als Stau- oder Schlafraum benutzt werden - eine Schlafkabine ist inklusive. Zugang von außen möglich z.B. für Fahrräder

Maße 160/140 x 175/145 x 230/210 cm (B x H x T)

Packmaß 64 x 56 x 34 cm (B x H x T)

Gewicht 9,2 kg

Material 100 % Polyester

Farbe grauviolett

9956918

399,90

Aufblasbare Caravanvorzelte

Schnell und einfach aufgebaut, unkompliziert im Handling



im Sortiment

1 | Vorzelt Capella 220

Das Capella 220 verbindet Schnelligkeit, Komfort und innovatives Design. Durch den einzelnen AirBeam® ist das Vorzelt extrem schnell aufgebaut und hat ein geringes Packmaß.

- kompaktes, vielseitiges Reisevorzelt
- Vango AirBeam Luftgestänge für schnellen Auf- und Abbau
- ohne Stangen zwischen Wohnwagen und Vorzelt
- inklusive Doppel-Hub-Kolbenpumpe

Anbauhöhe cm 235 - 250 cm

Material 100 % Polyester

Farbe grauviolett

Modell	Maße	Packmaß	Gewicht	Art.-Nr.	Preis
220	220 x 240 cm (B x T)	75 x 42 x 33 cm (BxHxT)	12,3 kg	9956925	549,90



Zubehör

2 | Vorzeltteppich Capella 220

Der perfekt passende Teppich von Vango ist komplett abwaschbar, atmungsaktiv, und isoliert und schützt vor spitzen Gegenständen unter dem Teppich.

Material 100 % Polypropylene

Farbe schwarz/grau



Modell	Maße	Packmaß	Gewicht	Art.-Nr.	Preis
220	220 x 240 cm (B x T)	94 x 38 x 60 cm (B x H x T)	2,8 kg	9956931	59,90



im Sortiment

3 | Vorzelt Tuscany

Das aufblasbare Wohnwagenvorzelt Tuscany bietet große Fenster und integrierte Netztüren mit Reißverschluss. Es ist mit dem neuen Sentinel-Elegance-Stoff mit Vango-Colour-Lok™-Technologie ausgestattet, welche die Auswirkungen von UV-Strahlen reduziert.

Anbauhöhe cm 235 - 250 cm

Material 100 % Polyester

Farbe grauviolett

Modell	Maße	Packmaß	Gewicht	Art.-Nr.	Preis
380	380 x 230/320 cm (B x T)	80 x 55 x 54 cm (B x H x T)	35,5 kg	9956924	1.299,90
420	415 x 230/320 cm (B x T)	80 x 57 x 56 cm (B x H x T)	37,5 kg	9956923	1.449,90



4 | Vorzeltteppich Tuscany

Der perfekt passende Teppich von Vango ist komplett abwaschbar, atmungsaktiv, und isoliert und schützt vor spitzen Gegenständen unter dem Teppich.

Material 100 % Polyester

Farbe schwarz/grau

Modell	Maße	Packmaß	Gewicht	Art.-Nr.	Preis
380	370 x 305 cm (B x T)	104 x 38 x 52 cm (B x H x T)	4,6 kg	9956926	94,90
420	410 x 305 cm (B x T)	104 x 38 x 52 cm (B x H x T)	5 kg	9956927	109,90



5 | Vorzelterweiterung Tuscany Tall

Die Vorzelterweiterung Tuscany Tall Annex wird nach Entfernen der Seitentür des Vorzelts mittels Reißverschluss angebracht. Dieser Zusatzraum kann entweder als Stau- oder Schlafraum benutzt werden - eine Schlafkabine ist inklusive. Zugang von außen z.B. für Fahrräder.

Maße 160/140 x 180/170 x 230/210 cm (B x H x T)

Packmaß 64 x 59 x 26 cm (B x H x T)

Gewicht 8,8 kg

Material 100 % Polyester

Farbe grauviolett

9956922

359,90



Busvorzelte von



im Sortiment



Weathershield™ 68D
Extrem leicht und einfach in der Handhabung, ermöglicht Weathershield™ 68D einen superschnellen Auf- und Abbau. Besonders strapazierfähig und witterungsbeständig – ein leichtes Material mit einem tollen Preis-Leistungs-Verhältnis ohne Kompromisse.



1 | Busvorzelt Cross AIR

Komfort bei jedem Wetter. Dank der innovativen Kampa Luftrahmentechnologie bietet das Cross AIR mit seinen steil ansteigenden Wänden einen geräumigen Wohnbereich. Hinzu kommt die intelligente Frontkonstruktion mit einer D-förmigen Tür, die sich zur Hälfte oder komplett aufrollen lässt. Das große Vordach schafft einen wettergeschützten Eingangsbereich. Weitere Cross AIR Vorzüge: Bodenschürze mit Clip-Befestigung, Fenster mit Rollos für mehr Privatsphäre, Netzwand an der Fronttür.

- Breite: 3000 mm
 - Tiefe: 3000 mm
 - Tunnelbreite: 3000 mm
 - Tunneltiefe: 900 mm
 - Anschlusshöhe: 1800 - 2100 mm
 - Höhe vorne: 2400 mm
 - Gewicht: 16,15 kg
 - Packgröße: 760 x 350 x 350 mm
- Material Polyester
- Lieferumfang** Quickpitch Abspannleinen, Handpumpe, 1 Satz Plastik Heringe, 1 Satz Stahl Heringe, Bodenplane
- 9956973 718,75**

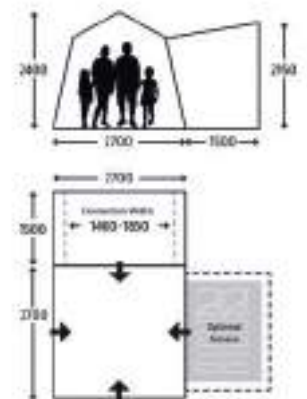
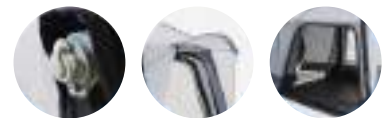
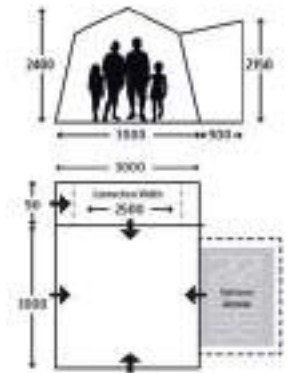

Lieferumfang Quickpitch Abspannleinen, Handpumpe, 1 Satz Plastik Heringe, 1 Satz Stahl Heringe, Bodenplane

9956974 718,75



2 | Busvorzelt Cross AIR TG

Für jedes Abenteuer gerüstet. Das Cross AIR TG wird so mit dem Heck Ihres Campervans verbunden, dass der Wohnbereich des Vans nahtlos in das Vorzelt übergeht. Mit dem innovativen Weathershield 68D Material bleiben Gewicht und Packgröße auf ein Mindestmaß beschränkt. Der stabile Luftrahmen mit Mehrpunkt-Aufblasssystem sorgt für ein schnelles Auf- und Abbauen.

- Breite: 2700 mm
 - Tiefe: 2700 mm
 - Tunnelbreite: 2700 mm
 - Tunneltiefe: 1500 mm
 - Anschlusshöhe: 1800 - 2100 mm
 - Höhe vorne: 2400 mm
 - Gewicht: 15,2 kg
 - Packgröße: 760 x 350 x 350 mm
- Material Polyester

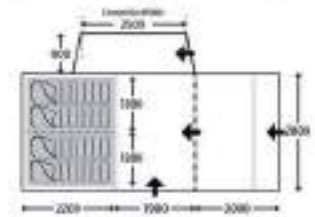
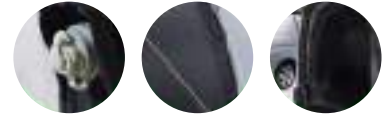

Busvorzelt Touring Air auch in Weathershield 68D auf Anfrage erhältlich

3 | Busvorzelt Touring Air TC RHD

Perfekt für alle, die mehr Platz und möglicherweise weitere Schlafplätze benötigen. Das Touring AIR steht neben Ihrem Fahrzeug und bietet Ihnen dort maximalen Platz, auch über Ihren Stellplatz herauszuragen. Die große Verbindungsschleuse kann einfach an Ihrem Fahrzeug befestigt werden und ist mit einer großzügig geschnittenen Seitentür ausgestattet. Die Schleuse ist so groß, dass sie als zusätzlicher Stauraum verwendet werden kann. Das Touring AIR ist mit einem großzügigen Vordach ausgestattet, das Sie vor Sonne und Regen schützt und auch bei Regen das Öffnen der Tür ermöglicht. Innen finden Sie einen großzügigen Wohnbereich

WEATHERSHIELD™ TC

Das Polycotton Mischgewebe ist robust und ist auf Grund seiner Struktur atmungsaktiv. Dadurch bietet es ein hervorragendes Raumklima, verhindert Kondenswasserbildung und eine angenehme Kühle an heißen Sommertagen.

mit zahlreichen Fenstern, die allesamt über Zip-Rollläden verfügen, und drei Türen mit Fliegengittern. Ein großes Innenzelt mit vier Schlafplätzen wird standardmäßig mitgeliefert und kann zum Schlafen oder auch als Stauraum verwendet werden.

- Breite: 6100 mm
- Tiefe: 2800 mm
- Tunnelbreite: 2900 mm
- Tunneltiefe: 900 mm
- Anschlusshöhe: 1800 - 2100 mm
- Höhe vorne: 2100 mm
- Gewicht: 29.45 kg
- Packgröße: 740 x 480 x 450 mm

Material Polycotton

Lieferumfang Quickpitch Abspannleinen, Handpumpe, 1 Satz Plastik Heringe, 1 Satz Stahl Heringe, Bodenplane

9956972 1.437,50

Zubehör und Ersatzartikel



im Sortiment

4 | Vorzeltpumpe Double Action Hand Pump

Diese Handpumpe ist für Kampa Dome-tic-Markisen und -Zelte geeignet und bläst diese beim Abwärts- und Aufwärtshub auf. Maße 23 x 45,5 x 11,5 cm (B x H x T) Gewicht 0,8 kg

9956971

21,56



6 | Vorzeltanbau für Cross AIR

Schlafraum-Anbau für Zelte der Cross Air-Serie

- Breite: 2400 mm
- Höhe: 1700 mm
- Höhe hinten: 1570 mm
- Gewicht: 4,64 kg
- Packgröße: 540 x 240 x 240 mm
Material Polycotton

9956975

293,75

5 | Vorzeltteppich Fleece für Cross AIR

Vorzeltteppich Fleece für Zelte der Cross Air-Serie. Material Polycotton

Table with 5 columns: Modell, Maße in cm, Gewicht, Art.-Nr., Preis. Rows for Cross Air and Cross Air TG.

1 | **999⁰⁰**

NEU

WS 4000



1 | Busvorzelt Wolfburg 380 Air

Das Wolfburg 380 Air ist die ideale Wahl für kleinere Stellplätze. Dennoch bietet es einen großzügigen, gut belüfteten Innenraum, der parallel zum Fahrzeug angebracht wird – für eine möglichst geringe Breite. Da es an beiden Seiten des Fahrzeugs angebaut werden kann, bietet es großartige Flexibilität. Zudem kann die Vorderseite entweder in dieselbe Richtung zeigen wie die Fahrzeugfront oder aber zum Fahrzeugheck. Die flexible Link Access Zone mit zwei einander gegenüberliegenden Eingängen kann bei Bedarf vollständig entfernt werden. Sturmbänder sorgen für ausgezeichnete Stabilität. Das optionale Innenzelt bietet zwei Schlafplätze.

Anbauhöhe 175 - 200 cm
Maße 270 x 210 x 380 cm (B x H x T)
Material 100 % Polyester
Packmaß 50 x 48 x 80 cm (B x H x T)
Gewicht 23 kg

9956728 **999,00**



- Vertikale Frontwand mit Vordach für einen optimalen Wohnraum im und vor dem Zelt
- Die Front kann mit einem doppelten Reißverschluss komplett geöffnet werden und ist mit Moskitonetz ausgestattet, das beim Lüften Insekten fernhält
- Großes Vordach bietet Schutz vor Regen und gleißendem Sonnenlicht
- Große Fenster lassen die Camper das Geschehen außerhalb hautnah erleben oder werden komplett geschlossen, um die Privatsphäre zu wahren

- HookTrack System bietet vielseitige Optionen zum Aufhängen von Lampen und anderen Gegenständen mit einem Gewicht bis 1,5 kg
- Outwell Hochlastreißverschlüsse, die zuverlässig laufen und nicht klemmen
- Besonders praktisches, optionales Innenzelt bietet verschiedene Aufstellungsmöglichkeiten
- Zeltboden für Link Access Zone System mit integrierter Bodenschürze
- Abnehmbar Link Access Zone

PRAKTISCHES ZUBEHÖR GLEICH MITBESTELLEN



NEU

2 | Teppich Wolfburg 380 Air

Passgenau geschnittener Teppich. Kleines Packmaß inkl. PVC-Schutzunterseite und integrierter Packhülle.

9956711 **99,95**



NEU

3 | Zeltunterlage Wolfburg 380 Air

Hält den Zeltfußboden sauber und schützt ihn vor Abrieb und Schäden. Zusätzlich dient sie als Isolierschicht vor der Bodenkälte. Heringe inklusive.

9956714 **49,95**



NEU

4 | Innenzelt Wolfburg 380 Air

Innenzelt zu Jonesville 290SA/Wolfburg 380A
Material 100% Polyester

9956720 **129,95**



5 | Magnetadapter-Set

grau 9910449 **43,95**



NEU

6 | Adapter-Set mit Doppelkeder 7+7+5 mm

Praktisches duales Kederadapter-Set mit Anschluss an 5,7 und 12 mm Kederanschienen. Ermöglicht das einfache Verbinden und Lösen eines Vorzeltes am Fahrzeug.

- Einfache, vielseitige Verbindung eines freistehenden Vorzeltes zum Fahrzeug
- Enthält Keder (5 mm & 7 mm) zum Abdecken mehrerer Stangen
- Beide zusammen passen an den Dachträger des VW California
- 5 mm, passend für die Vorzelte Thule/Fiamma/Dometic/Westfalia
- 7 mm, eignet sich für Standardstangen

9943166 **29,95**



Newburg 240 Air

WS 4000



7 | ab

899⁰⁰



Newburg 240 Air Tall

7 | Busvorzelte Newburg 240 Air

Die Tunnelkonstruktionen der frei stehenden Vorzelte Newburg 240 Air oder Newburg 240 Air Tall verfügen über einen Eingang in der Link Access Zone und einen Seiteneingang im Zelt sowie über eine Gewebbahn zur Höhenverstellung an der Innenseite. Die Vorzelte lassen sich mithilfe eines Doppel-Keders (5 und 7 mm) schnell und einfach an Bussen mit einer Höhe zwischen 175 und 200 cm anbauen. Die flach zusammenfaltbare Vordertür unter dem abgerundeten Vordach ist mit einem Moskitonetz ausgestattet.

Material Zelt 100 % Polyester (mit PU-Beschichtung),
Boden 100 % Polyethylen
Maße
Newburg 240 Air 300 x 210 x 260 cm (B x H x T)
Newburg 240 Air Tall 300 x 210 x 260 cm (B x H x T)
Packmaß
Newburg 240 Air 87 x 35 x 35 cm (B x H x T)
Newburg 240 Air Tall 80 x 36 x 36 cm (B x H x T)
Link Access Zone 300 x 90 cm
Farbe dunkelgrau / hellgrau



Modell	Maße	Gestängeart	Montagehöhe	Gewicht	Art.-Nr.	Preis
Newburg 240 Air	300 x 210 x 260 cm (B x H x T)	Luft-Gestänge	175 – 200 cm	22,4 kg	9956000	899,00
Newburg 240 Air Tall	300 x 210 x 260 cm (B x H x T)	Luft-Gestänge	240 – 270 cm	23 kg	9956685	949,00



PRAKTISCHES ZUBEHÖR GLEICH MITBESTELLEN



8 | Teppich Newburg 240 Air

Passgenau geschnittener Teppich. Kleines Packmaß inkl. PVC-Schutzunterseite und integrierter Packhülle.

9956716

89,95



9 | Zeltunterlage Newburg 240 Air

Hält den Zeltfußboden sauber und schützt ihn vor Abrieb und Schäden. Zusätzlich dient sie als Isolierschicht vor der Bodenkälte. Heringe inklusive.

9956715

39,95



10 | Innenzelt Newburg 240 Air

Material 100% Polyester

9956718

109,95



11 | Zeltpumpe Flow

- Zum Aufblasen von Zelten
- Eingebautes Manometer, das den richtigen Druck gewährleistet
- Schlauch ist am Pumpenfuß befestigt
- Robuste Aluminiumwelle
- 1,2 m Ø 20 mm EVA Schlauch
- Robustes LDPE
- Max. Druck 1 bar/14.5 psi
- Geeignet für alle 2020-21 Zelte von Outwell

9956723

54,95

Perfekte Erweiterungen für Ihren Bus



1 | Busvorzelt BEYOND

Freistehendes Buszelt mit ausgezeichnetem Preis-Leistungsverhältnis.

Verbindungsmöglichkeiten zum Fahrzeug:

- Mit Keder
- Mit Schleusenstab an der Regenrinne
- Mit Klettbandern an der Reling
- Hohlsaum für ein optionales Kederadapter-set (auf Anfrage erhältlich)

Montagehöhe 180 - 220 cm

Maße 340 x 210 x 240 cm (B x H x T)

Packmaß 25 x 75 cm (Ø x H)

Gewicht 12 kg

Material 100 % Polyester (mit PU-Beschichtung)

Lieferumfang

Dachhaut, Gestänge, Schleusenstab, Spannleinen, Heringe und Packsack

dunkelgrau / hellgrau **9932253 299,00**



WS 3.000



2 | Mobilzelt RAMBLER

Innovatives Mobilzelt mit viel Innenraum und sehr guter Ventilation. Die bewährte, freistehende Rahmenkonstruktion sichert eine hervorragende Stabilität und ermöglicht problemloses Wegfahren ohne das Zelt abbauen zu müssen.

- 4 große, abdeckbare Klarsichtfenster
- 1 Fenster mit Belüftungsgaze
- 2 Eingänge
- Hinterwand kann komplett geöffnet werden
- 2 Dauerbelüftungen im Dachbereich
- Kabeleingang und Kabelführungssystem
- Seiteneingang als Sonnendach aufstellbar
- Fest eingemähter Zeltboden
- Zahlreiche Sturmabspannungen
- Zentrale Lampenaufhängung

Verbindungsmöglichkeiten zum Fahrzeug:

- Mit Keder
 - Mit Schleusenstab
 - Mit Klettband an der Reling
- Anschlußhöhe (Fahrzeug/Regenrinne): 180-220 cm

Maße 350 x 220 x 260 cm (B x H x T)

Packmaß 24 x 75 cm (Ø x H)

Gewicht 12,8 kg

Material 100 % Polyester

Lieferumfang

Innenzelt, Außenzelt mit Boden, Gestänge, Schleusenstab, Spannleinen, Heringe, Packsack

grau **9956905 399,00**

Zubehör



3 | Klappsauger für Bus-Vorzelte

Klappsauger mit Metallkörper für Bus-Vorzelte. Optimale Befestigungsmöglichkeit des Vorzelt-Schleusenstabs an Fahrzeugen ohne Dachreling oder Regenrinne. Sekunden-schnell montiert. Passend auch für Bus-Sonnendächer.

2 Stück

9940438

29,90



im Sortiment



WS 3.000



4 | Heckklappenzelt COMET

Einfache Montage, rahmenlose Konstruktion und eine sehr kompakte Stauraumgröße machen das COMET Heckklappenzelt zur perfekten Wahl. Es schafft zusätzlichen Platz im Heck, damit Sie Ihre Fahrräder aufbewahren, kochen oder schlafen können. Schnelle und einfache Montage. Platzieren Sie das COMET über die Heckklappe Ihres VWs. Es wird kein Rahmen benötigt. Mit Befestigungsmaterial und Tragetasche. Material 150D Oxford Polyester (mit PU-Beschichtung)

5 | Heckklappenzelt PILOTE

Speziell entwickeltes, rahmenloses Heckklappenzelt zum Befestigen an der Heckklappe des VW Caddy. Ideal um zusätzlichen Raum im Heckbereich des Fahrzeugs zu schaffen und im Innenbereich etwas mehr Bewegungsfreiheit zu erlangen. Die große Eingangstür ermöglicht eine gute Belüftung und ein angenehmes Raumklima. Material 100 % Polyester



WS 3.000

Modell	Maße	Packmaß	Gewicht	Art.-Nr.	Preis
VW T5/T6	200 x 205 x 200 cm (B x H x T)	18 x 63 cm (Ø x H)	5,1 kg	9932248	154,90
VW Caddy neu im Sortiment	135 x 170/200 x 135 cm (B x H x T)	12 x 50 cm (Ø x H)	2,1 kg	9936233	99,90



6 | Busvorzelt Woodcrest

Das vielseitige Kuppelvorrzelt Outwell Woodcrest lässt sich einfach an der Seite oder am Heck von Wohnmobilen, aber auch von kleineren Fahrzeugen anbauen. Das Aluflex System aus vorgebogenen Aluminiumstangen ist kompakt und leicht. Zudem lässt es sich mit seinen Klemmen schnell und einfach aufbauen. Verstellbare Dreiecke aus Stoff an der Front, ein Abspannleinenhaltersystem sowie unser Easy Pegging System ermöglichen ein einfaches Anbringen am Fahrzeug. Die zusätzlichen Belüftungsoptionen, die insekten-sicheren Seitenfenster mit Netzstoff sowie das Netzfenster an der Rückseite verfügen über wasserdichte Zip-up-Vorhänge. Die Türen an Vorder- und Rückseite können aufgerollt oder als Vordach verwendet werden.

Maße 220 x 230 x 360 cm (B x H x T)

Packmaß 40 x 30 x 80 cm (B x H x T)

Gewicht 13,04 kg

Material 100% Polyester

9956710

599,00



WS 3.000



7 | Zeltunterlage Woodcrest

Diese praktische Unterlage hält Ihren Zeltfußboden sauber und schützt ihn vor Abrieb und Schäden. Darüber hinaus fungiert sie als Isolierschicht zum Schutz vor der Bodenkälte. Die Unterlage sollte vollständig vom Zelt überdacht sein, damit sich kein

Regenwasser unter dem Boden sammeln kann. Passt genau unter das Zelt und schützt den Boden. (Heringe sind inklusive)

Maße 310 x 340 cm (L x B)
Packmaß 30 x 42 x 42 cm (B x H x T)
Gewicht 2,425 kg

grau **9956719 39,95**



8 | Teppich Woodcrest

Die Outwell Zeltteppiche aus weichem, aber dennoch strapazierfähigem Lylex-Material sind passgenau auf den Wohnbereich des jeweiligen Zelttes zugeschnitten und als optionales Extra erhältlich, um die Füße mit der von zu Hause gewohnten Behaglichkeit zu verwöhnen.

· Passgenau geschnittener Teppich

· Kleines Packmaß

· PVC-Schutzunterseite

· Integrierte Packhülle

Maße 300 x 330 cm (L x B)

Packmaß 43 x 22 x 56 cm (B x H x T)

Gewicht 3,95 kg

grau **9956717 119,95**





greu

1 | Dachzelt AirPass

Mit seinem besonders großen Raumangebot besticht das AirPass mit einem hervorragenden Schlafkomfort. Auch die technischen Merkmale sind ausgezeichnet. Die Zeltserie Made in Italy besteht aus GFK, das sehr wärmeisolierend und leicht zu reparieren ist. Die hochwertige Verarbeitung und das leichte und elegante Design des Zeltes eignet sich sowohl für Kleinwagen als auch für SUV, Liefer- und Geländewagen. Durch das Parallelhub-Konzept und den Einsatz von Gasfedern in den Ecken ist das AirPass ein echtes Raumwunder. Das AirPass verfügt im Inneren über genügend Raum um Kissen und Schlafsack auf der Schaumstoffmatratze unterzubringen. Das atmungsaktive Zelttuch und der kondensabweisende Innenhimmel sorgen für ein erstklassiges Raumklima. Für ein Abenteuer der Spitzenklasse oder ein ruhiges Wochenende mit der Familie – das AirPass macht einfach alles mit.

Einmalige Formgebung

Bei geschlossener Dachschale beträgt die Höhe gerade einmal 25 cm. Im geöffneten Zustand beträgt die Außenhöhe 98 cm und bietet somit ein großes Raumangebot im Inneren.

Automatischer Öffnungsmechanismus

Das Öffnen der Schale erfolgt in zwei Stufen mit Hilfe der Gasdruckfedern, die perfekt in der Schale integriert sind. Vier Verschlüsse öffnen und das Zelt entfaltet sich in Sekunden.

Dachschalen

Reine Handarbeit aus Fiberglas (GFK). Im Vergleich zu den herkömmlichen Kunststoffmaterialien ist GFK sehr wärmeisolierend, witterungsbeständig und leicht zu reparieren. Die Dachschalen sind zudem äußerst hitzeabweisend, langlebig und maßbeständig.

Stoff

Das Zelttuch besteht aus Airtex® (100 % Polyester (mit Acrylatbeschichtung)). Dieses ausgezeichnete Gewebe ist Made in Germany. Das Material besticht durch eine hohe Wasserundurchlässigkeit (Wassersäule 600 mm) und eine Wasserdampfdurchlässigkeit von 440 g/m² in 24 Stunden. Des Weiteren ist es auch extrem robust, leicht, kompakt und bildet keine Knitterfalten.

Serienausstattung

Vier Befestigungen zur Befestigung am Dachträger, zwei Türen und zwei Fenster mit verstellbaren Öffnungen inklusive Moskitonetze. Zwei abnehmbare Taschen an den Seiten, elastische Gummizüge zur einfachen Faltung des Stoffes, zwei bis vier Kissen je nach Modell, höhenverstellbare Aluleiter (Länge 120 cm – 209 cm) mit Leiterbeutel, Staunetz am Dachhimmel.



AIRPASS

by



Modell Black Storm
Farbe schwarz / carbon



Small

Medium

Large



Automatischer Öffnungsmechanismus

1 | Dachzelt AirPass

Größe	Gehäusefarbe	Tuchfarbe	Maße cm (L x B x H) (geöffnet)	Maße cm (L x B x H) (geschlossen)	Gewicht	Art.-Nr.	Preis
Small	weiß	grau	210 x 130 x 98 cm	210 x 130 x 25 cm	60 kg	9955021	2.929,00
Small	schwarz	carbon	210 x 130 x 98 cm	210 x 130 x 25 cm	60 kg	9955026	3.124,00
Medium	weiß	grau	210 x 145 x 98 cm	210 x 145 x 25 cm	65 kg	9955024	3.129,00
Medium	schwarz	carbon	210 x 145 x 98 cm	210 x 145 x 25 cm	65 kg	9955027	3.324,00
Large	weiß	grau	210 x 160 x 98 cm	210 x 160 x 25 cm	77 kg	9955025	3.319,00
Large	schwarz	carbon	210 x 160 x 98 cm	210 x 160 x 25 cm	77 kg	9955028	3.514,00

AirPass View

Horizontenerweiterung



DACHZELTE



2 | Dachzelt AirPass View

Das Panoramaupgrade zum AirPass. Durch die vier großen Eingänge / Fenster an allen vier Seiten und den serienmäßigen Moskitonetzen entsteht ein einzigartiges Outdoor-Gefühl in Ihrem Panorama-Bett auf dem Autodach. Gepaart mit allen Vorteilen der AirPass-Serie ist das AirPass View der perfekte Begleiter für das nächste Outdoor-Abenteuer.

Serienausstattung

Vier Befestigungen zur Befestigung am Dachträger, vier Türen und vier Fenster mit verstellbaren Öffnungen inklusive Moskitonetze. Zwei abnehmbare Taschen an den Seiten, elastische Gummizüge zur einfachen Faltung des Stoffes, zwei bis vier Kissen je nach Modell, höhenverstellbare Aluleiter (Länge 120 cm – 209 cm) mit Leiterbeutel, Staunetz am Dachhimmel.

2 | Dachzelt AirPass View

Größe	Gehäusefarbe	Tuchfarbe	Maße cm (L x B x H) (geöffnet)	Maße cm (L x B x H) (geschlossen)	Gewicht	Art.-Nr.	Preis
Small	weiß	grau	210 x 130 x 98 cm	210 x 130 x 25 cm	60 kg	9957415	3.089,00
Small	schwarz	carbon	210 x 130 x 98 cm	210 x 130 x 25 cm	60 kg	9957413	3.284,00
Medium	weiß	grau	210 x 145 x 98 cm	210 x 145 x 25 cm	65 kg	9957412	3.279,00
Medium	schwarz	carbon	210 x 145 x 98 cm	210 x 145 x 25 cm	65 kg	9957411	3.474,00
Large	weiß	grau	210 x 160 x 98 cm	210 x 160 x 25 cm	77 kg	9957410	3.479,00
Large	schwarz	carbon	210 x 160 x 98 cm	210 x 160 x 25 cm	77 kg	9957409	3.674,00



- Extra großes Panoramafenster

➔ Passende Matratzen und Polsterunterlagen für Dachzelte finden Sie auf Seite 403-404.

Zubehör zu Dachzelt AirPass und AirPass View



1 | Vorzelt

Das AirPass Vorzelt bietet zusätzlichen Raum und Privatsphäre. Der zusätzliche Vorräum ist zu allen vier Seiten hin geschlossen und kann sehr einfach mit dem AirPass Dachzelt verbunden werden. Das Vorzelt kann in unter 5 Minuten auf- oder abgebaut werden und lässt sich im AirPass Dachzelt verstauen. Beidseitig montierbar. Lieferumfang: Vorzelt und Aluminium Aufstellstangen. Material Tuch Airtex® (100 % Polyester (mit Acrylatbeschichtung)), Bodenschürze PVC, Gestänge Aluminium eloxiert

Ausführung	Art.-Nr.	Preis
für Autos, max. Höhe 170 cm	9940868	569,00
für Minivans, Höhe 171 - 185 cm	9940869	669,00
für Geländewagen, Höhe 186 - 200 cm	9940870	669,00
für Transporter, Höhe 201 - 220 cm	9940871	669,00



2 | Sonnensegel

Das AirPass Sonnensegel bietet zusätzlichen Schutz vor Sonne und Regen. Beidseitig montierbar. Material Tuch 100 % Polyester, Gestänge Aluminium eloxiert. Maße 200 x 160 cm (L x B)

Ausführung	Art.-Nr.	Preis
für Autos, max. Höhe 185 cm	9940866	229,00
für SUVs, max. Höhe 220 cm	9940867	259,00



3 | Vordach Wings

Vordach AirPass Wings für Dachzelt AirPass, seitlich. Farbe grey. Material Tuch Airtex® (100 % Polyester (mit Acrylatbeschichtung)), Gestänge Aluminium/Stahl, Lieferumfang zwei Stück

Ausführung	Art.-Nr.	Preis
Small/Medium	9953912	299,00



4 | Regen- und Thermohaube

Exzellenter Schutz vor zu starker Sonneneinstrahlung und zusätzliche Isolation bei kälteren Temperaturen. Muss nicht entfernt werden, wenn das Dachzelt wieder geschlossen wird. Einsatz nur bei tagelangem Dauerregen oder Kälte empfohlen. Material 100 % Polyester (mit PU-Beschichtung)

Ausführung	Art.-Nr.	Preis
Small	9953891	239,00
Medium	9940865	239,00
Large	9953892	239,00

5 | Befestigungs-Set Standard ohne Abb.

Die Befestigungssets dienen für alle AirPass-Dachzelte als Ersatzteil oder zur Ergänzung, falls das Dachzelt mit mehr als den üblichen vier mitgelieferten Befestigungen montiert werden muss.

Packmaß 10 x 20 x 10 cm (B x H x T)

Gewicht 0,5 kg

Lieferumfang 8x Montageplatten, 8x Schrauben, 8x Muttern

Ausführung	Bohrungsabstand	Art.-Nr.	Preis
Standard	44 mm	9953914	33,00
Long	65 mm	9953915	38,00
X-Long	83 mm	9925834	43,00
XX-Long	97 mm	9953916	52,00

6 | Aluminiumleiter lang AirPass/AirPass Variant ohne Abb.

Die praktische Teleskopleiter mit 2x5 Stufen lässt sich für den Transport zusammenschieben und wird bei Bedarf auseinander gezogen und verriegelt. Die Aluminiumleiter ist für eine Fahrzeughöhe von max. 240 cm geeignet.

Maße 34 x 147 - 257 x 8 cm (B x H x T)

Packmaß 37 x 150 x 15 cm (B x H x T)

Material Aluminium

9925381	142,00
----------------	---------------

AirPass Variant

AIRPASS 

by 



DACHZELTE

Das Dachzelt mit serienmässigem Panoramablick

Durch das Keil-Konzept und den Einsatz von zwei Gasfedern ist das AirPass Variant in Rekordzeit aufgebaut. Im geöffneten Zustand offeriert es dann durch die große hintere Öffnung einen einmaligen Panoramablick.

Die technischen Merkmale lassen sich auch sehen. Bei geschlossener Dachschaale beträgt die Höhe gerade einmal 25 cm. Die Zeltserie Made in Italy besteht aus GFK, dass sehr wärmeisolierend und leicht zu reparieren ist. Die hochwertige Verarbeitung und das leichte und elegante Design des Zeltes eignet sich sowohl für Kleinwagen als auch SUV, Liefer- und Geländewagen. Geöffnet bietet das AirPass Variant mit einer Außenhöhe von 150 cm genügend Platz im Innern um sich bei schlechtem Wetter auch einmal drinnen aufzuhalten.

Es verfügt im Inneren über genügend Raum um Kissen und Schlafsack auf der Schaumstoffmatratze unterzubringen. Zwei Eingänge auf beiden Seiten mit inneren aufrollbaren Moskitonetzen. Der hintere Eingang kann beliebig genutzt werden: ob komplett geöffnet, von oben geschlossen oder von unten geschlossen. Je nach Lust, Laune - und natürlich Wetter.

Die Eingänge lassen sich durch die Reißverschlüsse in große Fenster oder Lüftungsöffnungen verwandeln. Das atmungsaktive Zelttuch und der kondensabweisende Innenhimmel sorgen für ein erstklassiges Raumklima.



 **EXKLUSIV**
NUR BEI MOVERA

Modell Black Storm
Farbe schwarz/carbon

7 | Dachzelt AirPass Variant

Größe	Maße (L x B x H) geschlossen	Maße (L x B x H) geöffnet	Gewicht	Gehäuse- farbe	Tuch- farbe	Art.-Nr.	Preis
Small	210 x 130 x 25 cm	210 x 130 x 150 cm	59 kg	weiß	grau	9953893	2.809,00
Small	210 x 130 x 25 cm	210 x 130 x 150 cm	59 kg	schwarz	carbon	9953898	3.004,00
Medium	210 x 145 x 25 cm	210 x 145 x 150 cm	65 kg	weiß	grau	9953894	3.189,00
Medium	210 x 145 x 25 cm	210 x 145 x 150 cm	65 kg	schwarz	carbon	9953899	3.384,00
Large	210 x 160 x 25 cm	210 x 160 x 150 cm	77 kg	weiß	grau	9953895	3.399,00
Large	210 x 160 x 25 cm	210 x 160 x 150 cm	77 kg	schwarz	carbon	9953901	3.594,00
Small X-Long	230 x 130 x 25 cm	230 x 130 x 150 cm	64 kg	weiß	grau	9953896	3.028,00
Small X-Long	230 x 130 x 25 cm	230 x 130 x 150 cm	64 kg	schwarz	carbon	9953902	3.223,00
Medium X-Long	230 x 145 x 25 cm	230 x 145 x 150 cm	71 kg	weiß	grau	9953897	3.408,00
Medium X-Long	230 x 145 x 25 cm	230 x 145 x 150 cm	71 kg	schwarz	carbon	9953903	3.603,00

Serienausstattung

Vier Befestigungen zur Befestigung am Dachträger, drei Eingänge mit Moskitonetz, elastische Gummizüge zur einfachen Faltung des Stoffes, zwei bis vier Kissen je nach Modell, höhenverstellbare Aluleiter (Länge 120 cm – 209 cm) mit Leiterbeutel, kapuzenartige Air Cap für noch bessere Lüftung. Staunetz am Dachhimmel



8 | Thermohaube

Die PU-beschichtete Thermohaube ist ideal als Schutz vor Nässe, Wind und Kälte. Ein nützliches Zubehör besonders für Leute, die in den Norden fahren. Sie ist durch einen Klettverschluss einfach anzubringen und kann montiert innerhalb der Schalen bleiben. Farbe grau, Material 100 % Polyester (mit PU-Beschichtung)

Ausführung	Art.-Nr.	Preis
Small	9953904	239,00
Medium	9953905	239,00
Large	9953906	239,00
Small X-Long	9953907	239,00
Medium X-Long	9953908	239,00



9 | Sonnensegel

Das Sonnensegel bietet zusätzlichen Schutz vor Sonne und Regen. Die einstellbaren und auf das Wesentliche reduzierten Aluminiumstangen lassen sich schnell und einfach montieren. Nur auf der Fahrerseite montierbar. Farbe grau. Maße 200 x 150 cm (L x B). Material Tuch 100 % Polyester, Gestänge Aluminium eloxiert

Ausführung	Art.-Nr.	Preis
für Autos, max. Höhe 185 cm	9953909	309,00
für Geländewagen, max. Höhe 220 cm	9953911	329,00



1 | Dachzelt Desert I

Das Desert I passt für fast alle Fahrzeuge, vom kleinen VW Polo bis zum Land Rover Defender.

Die Zelte werden in einer kleinen Manufaktur extra für unsere Breitengrade sorgfältig hergestellt. Das Zelt kommt komplett mit dem Vorzelt, Vorzeltboden und Zubehör. Das Desert ist besonders atmungsaktiv durch das hochwertige Segeltuchgewebe. Für den Regenschutz sorgt das robuste Überdach aus Polyester. Der Einstieg erfolgt von unten, somit sind Sie vor Wind und Wetter geschützt. Zusätzliche Moskitonetze an den beiden Fenstern und den zwei Eingängen sorgen für ungestörten Schlaf. Das Zelt verfügt über einen Eingang und 3 Fenster, alle mit Moskitonetzen versehen.

Das im Lieferumfang enthaltene großzügige Vorzelt verfügt über einen

robusten Gummi-Innenboden, der wahlweise auch rausgenommen werden kann. Der Boden ist wasserdicht, die Seitenwände sind spritzwasserresistent. Die Fenster seitlich können geschlossen werden und sind auch durch Moskitonetze geschützt. Das Vorzelt ist mit einem YKK Reißverschluss in 3 Minuten am Dachzelt befestigt.

Lieferumfang

Dachzelt, Dachzelt Abdeckung, Dachzelt Regenüberzug, Vorzelt, Vorzelt Innenboden, 80 mm Matratze, Dachträger Befestigungsmaterial, Werkzeug für den Aufbau, Spannstangen für die Ausstellfenster, Abspannschnüre und Karabiner, Bedienungs- und Pflegeanleitung.

Material

Zelt 65 % Polyester, 35 % Baumwolle, 280 g Segeltuch Regen-Überzug und Vorzelt 100 % Polyester

Modell	Maße geöffnet (L x B x H)	Maße geschlossen (L x B x H)	Gewicht	Art.-Nr.	Preis
140	320 x 145 x 130 cm	125 x 145 x 42 cm	53 kg	9955462	1.450,00
165	320 x 165 x 130 cm	125 x 165 x 42 cm	55 kg	9955463	1.600,00



2 | Dachzelt Uranos Alu Hartschalenzelt

Uranos - der griechische Wettergott ist der Namensgeber von diesem Aluminium Hartschalenzelt.

Die 2,5cm dicke Honigwaben Aluminium Platte ist mit Alu Profilen verstärkt, der Gasdruckdämpfer und die außenliegenden Teile sind aus Edelstahl. Die Boden und Deckelplatte ist mit Steinwolle isoliert. Damit es auch trocken und gemütlich bleibt, wenn es einmal regnet, hat das Uranos an allen seitlichen wie auch vorderen Öffnungen ein aufklappbares Vordach installiert. Somit hat Regen oder auch Schnee keine Chance.

Die Montage erfolgt wie bei einem Klappzelt mit Slider in C-Schienen und Gegenplatte. Diese sind in Längsrichtung mit dem Dachzelt verschraubt.

Inneneinrichtung: zwei Taschen, ein großes Netz, zwei Ringe um Lampen etc. aufzuhängen. Moskitonetze an beiden Fenstern und am Eingang.

Inkl. hochwertige Kaltschaum Matratze (210 x 145 x 7cm), Schuhtasche für außen und 2,3 m Teleskopleiter

Material Baumwoll-Leinen, Polyester mit PU Beschichtung

Modell	Maße geöffnet (L x B x H)	Maße geschlossen (L x B x H)	Gewicht	Art.-Nr.	Preis
120	218 x 128 x 140 cm	218 x 128 x 15,5 cm	70 kg	9935983	2.999,00
140	218 x 153 x 140 cm	218 x 153 x 15,5 cm	77 kg	9935791	3.200,00

3 | Unterlage Anti Sweat Dachzelt 3D Matratze Material Polyester

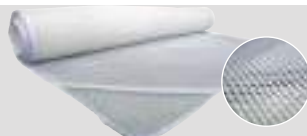

Ausführung	Farbe	Maße (B x H x T)	Gewicht	Art.-Nr.	Preis
140 cm	weiß	140 x 1 x 200 cm	5 kg	9957408	105,00
165 cm	weiß	165 x 1 x 200 cm	5 kg	9957407	120,00

➔ Weitere Größen auf Anfrage erhältlich

4 | Dachzelt Yuna

Das Yuna ist ein innovatives Dachzelt mit einzigartigem Design. Die patentierte Zeltkonstruktion besteht aus massivem, leichtem Aluminium und passt auf fast jedes Auto. Die Zeltstangen befinden sich außen am Dachzelt, um mehr Wohnraum im Inneren zu schaffen. Die Zeltstoffe sind sehr langlebig, hoch UV-beständig und wasserdicht. Die Belüftung des Yunas wurde so konstruiert, um Kondensation zu verhindern. An allen Öffnungen sind Moskitonetze installiert und mehrere Taschen bieten ausreichend Stauraum.

Die integrierte Aluminium-Teleskopleiter bietet einen einfachen und komfortablen Zugang.

Die kleinste Größe bietet ein geräumiges Dachzelt für zwei Erwachsene und die Family Edition bietet Platz für bis zu vier Personen.

Lieferumfang

Dachzelt, Dachzeltabdeckung, Matratze, Dachträger Befestigungsmaterial, Teleskopleiter.



Modell	Farbe	Maße geöffnet (L x B x H)	Maße geschlossen (L x B x H)	Gewicht (inkl. Leiter)	Art.-Nr.	Preis
140	blau / grau	154 x 264 x 130 cm	154 x 132 x 38 cm	57 kg	9957395	1.759,00
140	schwarz / grau	154 x 264 x 130 cm	154 x 132 x 38 cm	57 kg	9957396	1.759,00
160	blau / grau	174 x 264 x 130 cm	174 x 132 x 38 cm	61 kg	9957397	1.959,00
160	schwarz / grau	174 x 264 x 130 cm	174 x 132 x 38 cm	61 kg	9957398	1.959,00
Family	blau / grau	212 x 264 x 130 cm	212 x 132 x 38 cm	77 kg	9957399	2.459,00
Family	schwarz / grau	212 x 264 x 130 cm	212 x 132 x 38 cm	77 kg	9957401	2.459,00

5 | Unterlegmatte Yuna



Ausführung	Farbe	Maße (B x H x T)	Gewicht	Art.-Nr.	Preis
140	weiß	140 x 1,5 x 215 cm	1 kg	9957404	99,50
160	weiß	160 x 1,5 x 215 cm	1,5 kg	9957405	109,50
Family	weiß	200 x 1,5 x 215 cm	2 kg	9957406	139,50

6 | Dachzelt Jimba Jimba

Das Jimba Jimba besticht durch sein leichtes und attraktives Design. Es ist mit Gasdruckfedern ausgestattet womit es sich fast automatisch und somit äußerst komfortabel öffnet.

Die patentierte Dachzeltkonstruktion besteht aus massivem, leichtem Aluminium und passt auf fast jedes Auto.

Der Dachzeltstoff ist robust und sehr haltbar, UV-beständig und wasserdicht. Das Innenzelt besteht aus Polycotton, eine leichte Variante von normaler Baumwolle, die weniger Feuchtigkeit aufnimmt, wodurch das Zelt nach Regen schneller trocknet. Die Belüftung des Jimba Jimba wurde entwickelt, um Kondensation zu reduzieren. Das wasserdichte Überzelt besteht aus einem Poly Oxford-Stoff mit einer Polyurethan-Beschichtung, die bei direkter Sonneneinstrahlung für ein angenehmes Klima im Zelt sorgt. Alle Öffnungen sind mit einem Moskitonetz versehen, verschiedene Taschen bieten ausreichend Stauraum.

Die Aluminium-Teleskopleiter sorgt für einen einfachen Zugang zum Zelt. Das Schlafen auf der extra dicken Matratze bietet Schlafkomfort, wie sie ihn von ihrem Bett zuhause gewöhnt sind.

Lieferumfang Dachzelt, Dachzeltabdeckung, Matratze, Dachträger Befestigungsmaterial, Teleskopleiter.



Modell	Farbe	Maße geöffnet (L x B x H)	Maße geschlossen (L x B x H)	Gewicht (ohne Leiter)	Art.-Nr.	Preis
Medium	grün	212 x 132 x 130 cm	212 x 132 x 24 cm	39 kg	9957393	1.359,00
Medium	schwarz / grau	212 x 132 x 130 cm	212 x 132 x 24 cm	39 kg	9957394	1.359,00
Large	grün	212 x 152 x 135 cm	212 x 152 x 24 cm	43 kg	9957391	1.559,00
Large	grau / schwarz	212 x 152 x 135 cm	212 x 152 x 24 cm	43 kg	9957392	1.559,00

7 | Unterlegmatte Jimba Jimba



Ausführung	Farbe	Maße (B x H x T)	Gewicht	Art.-Nr.	Preis
Medium	weiß	120 x 1 x 200 cm	0,5 kg	9957403	59,50
Large	weiß	140 x 1 x 200 cm	0,5 kg	9957402	69,50

Funktionszelte



1 | Duschzelt Cabina II NG

Praktisches Kabinenzelt für Camping und Strand. Perfekt geeignet, um sich zu duschen und umzuziehen, aber auch als einfaches Kochzelt bestens verwendbar.

Eigenschaften:

- Tür mit Reißverschluss
- Großes Hinterfenster
- Erdstreifen rundum
- Geräumigen Innenraum
- Kompaktes Packmaß
- Einfacher und schneller Aufbau
- Mit Montagematerial und Tragetasche

Material 100 % Polyester

Gestängeart Fiberglas

Maße 140 x 205 x 140 cm (B x H x T)

Gewicht 2,65 kg

grau

9932416

79,90



i BESTSELLER

2 | Küchenzelt Vida

Küchenzelt mit einfachem Pultdach.

Eigenschaften:

- Seitlich wegrollbare Eingangstür
- 3 große verschließbare Gazefenster
- Hochentlüftung
- Mit hochgezogenem Erdstreifen
- Mit Montagematerial und Tragetasche

Material PVC / Polyester / Oxford

Gestängeart Stahl

Vida I NG

Maße 200 x 195 / 215 x 150 cm (B x H x T)

Packmaß 21 x 100 x 26 cm (B x H x T)

Gewicht 13,5 kg

Vida II NG

Maße 200 x 200 x 195/215 cm

Packmaß 100 x 21 x 26 cm

Gewicht 16,5 kg

Vida I NG blau / grau 9932316

199,00

Vida II NG blau / grau 9927023

219,00



3 | Gerätezelt Storage Plus

Freistehendes Gerätezelt mit Giebeldach.

Dachnähte sind bandversiegelt. Vielseitig einsetzbar. Mit zwei kleinen und einem großen Belüftungsfenster ausgestattet.

Material

Wände Oxford Polyester

Dach PVC

Gestängeart Stahl

Maße 225 x 175 / 195 x 160 cm (B x H x T)

Packmaß 22 x 94,5 x 28 cm (B x H x T)

Gewicht 13,9 kg

grau

9955636

239,00



4 | Funktionszelt Blue Creek

Geräumiges Toiletten- oder Duschzelt. Große Eingangstür. 2 abschließbare Netzfenster. 2 Utensilentaschen für Toilettenartikel und ein Nylonband zum Aufhängen des Toilettenhandtuchs.

Material Polyester
Maße 130 x 210 x 130 cm (B x H x T)
Packmaß 55 x 13 x 15 cm (B x H x T)
Gewicht 2,45 kg

9956782 59,95



NEU

5 | **59⁹⁵**



Fiber-
glas-
Gestell

WS 3000

5 | Gerätezelt

Die neue Art der Lagerung für viele Campingartikel. Der Stoff ist mittels Keder einfach an der Hinterseite des Wohnwagens in die Kederschiene oberhalb des Fensters einzuziehen. Der ideale Platz um Ihr Fahrrad und Ihre Campingartikel unterzustellen und sie vor Witterung und Schmutz zu schützen.

Material 100 % Polyester
Maße 150 x 190 cm (B x H)
Gewicht 0,5 kg
grau

9940300 69,95



● inkl. Belüftungsfenster oben

6 | Multifunktionszelt Garda

Multifunktionszelt für Garten und Camping mit eingnähtem Boden

Material Zelt 100 % Polyester (mit PU-Beschichtung), Boden 100% Polyethylen
Gestänge Fiberglas 11 mm
Maße 200 x 190 x 200 cm (B x H x T)
Gewicht 5,1 kg

Lieferumfang: Zelt, Gestänge, Erdnägel, Abspannleinen, Packsack, Aufbauanleitung
grau / dunkelgrau **9916525 99,95**

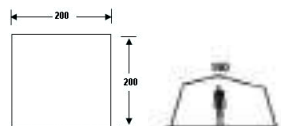

6 | **99⁹⁵**

Fiber-
glas-
Gestell

WS 3000

Zusatzstangen

Qualitäts-Zeltgestänge Made in Germany

Verbessern Sie die Stabilität und das Erscheinungsbild Ihres Vorzeltes!

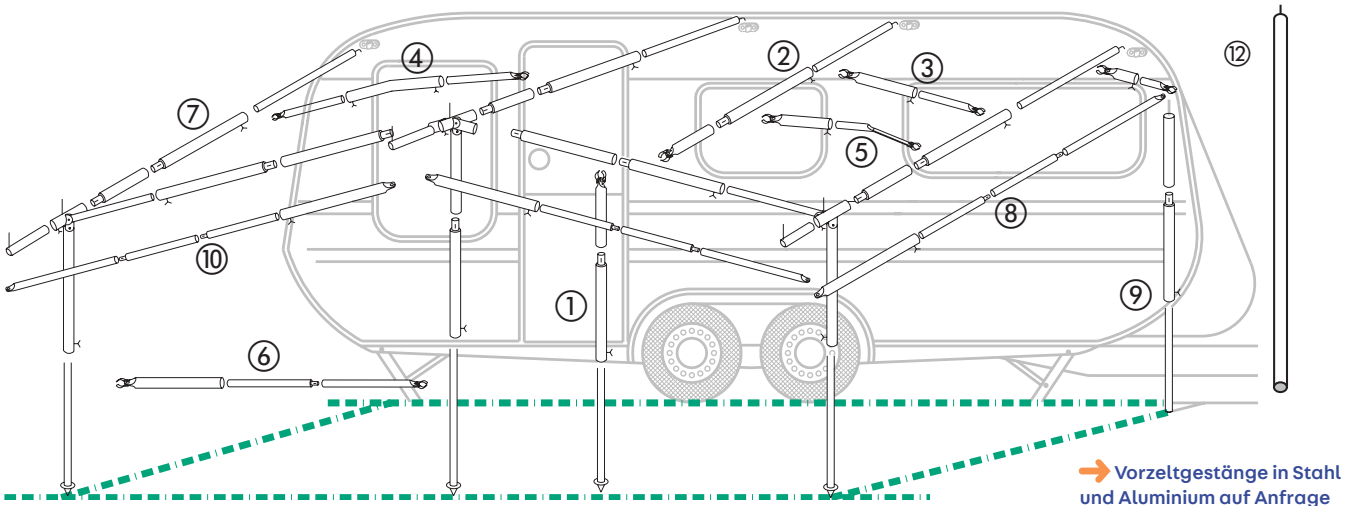

1 | Senkrechtstütze (Orkanstütze)

oben mit Klemmschelle, unten mit Bodenspitze, teleskopierbar

Ø 22 mm, 115-200 cm (St)	9912450	13,95
Ø 22 mm, 170-260 cm (St)	9912500	18,95
Ø 25 mm, 170-260 cm (St)	9912520	19,95
Ø 32 mm, 170-260 cm (St)	9912521	32,95
Ø 25 mm, 170-260 cm (Alu)	9912550	19,95
Ø 32 mm, 170-260 cm (Alu)	9951464	28,95

o. Abb.: **Senkrechtstütze** mit Bügelfuß

Ø 25 mm, 170-260 cm	9912300	20,95
---------------------	---------	-------

2 | Dachhakenstange

einseitig Klemmschelle, einseitig Haken, teleskopierbar

Ø 22 mm, 115-200 cm (St)	9912420	14,95
Ø 22 mm, 170-260 cm (St)	9912480	18,95
Ø 25 mm, 170-260 cm (St)	9912510	19,95
Ø 32 mm, 170-260 cm (St)	9912511	32,95
Ø 25 mm, 170-260 cm (Alu)	9912590	22,95
Ø 32 mm, 170-260 cm (Alu)	9951463	30,95

3 | Dachauflagestab

beidseitig Klemmschelle, teleskopierbar

Ø 22 mm, 35-50 cm (St)	9912850	12,95
Ø 22 mm, 75-120 cm (St)	9912470	12,95
Ø 22 mm, 115-200 cm (St)	9912430	14,95
Ø 22 mm, 170-260 cm (St)	9912440	17,95
Ø 25 mm, 170-260 cm (Alu)	9912570	21,95

4 | Dachauflagestab

mittig gebogen, beidseitig Klemmschelle, teleskopierbar

Ø 22 mm, 110-180 cm (St)	9912620	17,95
Ø 22 mm, 165-260 cm (St)	9912210	20,95

5 | Dachauflagestab

einseitig gebogen, beidseitig Klemmschelle, teleskopierbar

Ø 22 mm, 150-200 cm (St)	9912640	18,95
Ø 22 mm, 205-255 cm (St)	9912650	21,95

6 | Verandastange

beidseitig Klemmschelle, ohne Rohrklemme, teleskopierbar

Ø 22 mm, 115-200 cm (St)	9912670	12,95
Ø 22 mm, 200-280 cm (St)	9912680	15,95

7 | Verlängerungsstab

mit Rohrklemme, 2 Stück

Ø 22 mm, 50 cm (St)	9912461	11,95
Ø 25 mm, 50 cm (St)	9915122	12,95
Ø 28 mm, 50 cm (St)	9915124	13,95
Ø 32 mm, 50 cm (St)	9951462	16,95
Ø 22 mm, 50 cm (Alu)	9915125	13,95
Ø 25 mm, 50 cm (Alu)	9915126	14,95
Ø 28 mm, 50 cm (Alu)	9915127	14,95
Ø 32 mm, 50 cm (Alu)	9951465	18,95

8 | Zwischenstück

o. Rohrklemme, ungelocht, 2 Stück

Ø 19 mm, 80 cm (St)	9912231	8,95
Ø 22 mm, 80 cm (St)	9912241	10,95
Ø 22 mm, 80 cm (Alu)	9912251	12,95
Ø 25 mm, 80 cm (Alu)	9912261	13,95

9 | Aufstellstab

mit Stift und schwarzer Rohrkappe, teleskopierbar

Ø 19 mm, 110-200 cm (St)	9912490	14,95
Ø 22 mm, 110-200 cm (St)	9912270	15,95
Ø 22 mm, 160-250 cm (St)	9912280	16,95
Ø 25 mm, 110-200 cm (Alu)	9912530	18,95
Ø 25 mm, 160-250 cm (Alu)	9912290	22,95

10 | Spannstab

ohne Klemmschelle, teleskopierbar

Ø 19 mm, 110-200 cm (St)	9912810	13,95
Ø 19 mm, 200-280 cm (St)	9912812	17,95
Ø 19 mm, 280-360 cm (St)	9912813	19,95
Ø 22 mm, 110-200 cm (St)	9912814	13,95
Ø 22 mm, 200-280 cm (St)	9912815	19,95
Ø 25 mm, 110-200 cm (Alu)	9912830	23,95
Ø 25 mm, 200-280 cm (Alu)	9912831	28,95

11 | Windschutzstab 1-teilig

Ø 22 mm, 150 cm (St)	9912583	9,95
Ø 25 mm, 150 cm (St)	9912584	10,95

Windschutzstab 2-teilig (o. Abb.)

Ø 22 mm (St) 160 cm	9912582	11,95
Ø 25 mm (St) 150 cm	9912580	12,95

Power-Grip

12 | Power-Grip erleichtert den Zeltaufbau

Beim Ausspannen des Gestänges genügt es den Klemmmechanismus leicht an zu drücken, damit das Rohr arretiert.

Dieses bewährte System kann nachträglich gegen die Rohrklemme getauscht werden. Folgende Vorteile von Power-Grip sollten Sie ganz einfach nutzen und bei der Zeltbestellung gleich mit bestellen:

- keine Beschädigungen der Rohroberfläche

- keine Deformation des Rohres
- Klemmmechanismus ohne verzinkte Stahlteile
- optisch wirkungsvoll
- kann nachgerüstet werden

Der Power-Grip ist erhältlich für folgende Rohrdimensionen (jeweils 3 Stück):

Ø 22 mm / Ø 19 mm	9916303	15,95
Ø 25 mm / Ø 22 mm	9916300	15,95
Ø 28 mm / Ø 25 mm	9916301	17,95
Ø 32 mm / Ø 28 mm	9916302	19,95

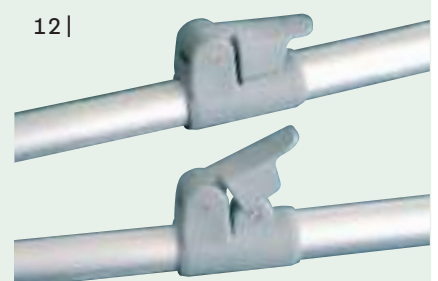

Combi-System



+

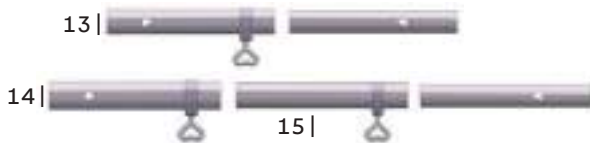

+



16|



Easy-System*



+

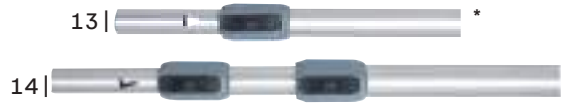

+



13| Stange

2-teilig, teleskopierbar

Ø 22/19 mm, 120-200 cm (Alu)	9912805 15,95	Ø 25/22 mm, 120-200 cm (Alu)*	9912876 19,95
Ø 22/19 mm, 120-200 cm (Alu)*	9912875 19,95	Ø 28/25 mm, 73-130 cm (Alu)	9912843 14,95
Ø 25/22 mm, 73-130 cm (Alu)	9912842 9,95	Ø 28/25 mm, 120-200 cm (Alu)	9912807 16,95
Ø 25/22 mm, 120-200 cm (Alu)	9912806 15,95	Ø 28/25 mm, 120-200 cm (Alu)*	9912877 20,95

14| Stange

3-teilig, teleskopierbar, 115-270 cm

Ø 25/25/22 mm (Alu)	9912825 20,95
Ø 25/22/19 mm (Alu)*	9912885 27,95
Ø 28/28/25 mm (Alu)	9912826 22,95
Ø 28/25/22 mm (Alu)*	9912886 28,95

15| Zwischenstücke Combi-System/Easy-System

92 cm lang, 2 Stück

Ø 25 mm (Alu)	9912847 18,95
Ø 28 mm (Alu)	9912848 20,95

16| Easy System Gehäuse komplett

Ø 22 mm	9912890 6,95
Ø 28 mm	9940528 6,95

17| Endstücke Combi-System/Easy-System



Bodenspitze

Ø 19 mm	9915232 2,95
Ø 22 mm	9915242 2,95
Ø 25 mm	9915252 2,95



Bügelfuß

Ø 19 mm	9916290 5,95
Ø 22 mm	9916291 5,95
Ø 25 mm	9916294 5,95



Bodengleiter

Ø 19 mm	9916092 2,95
Ø 22 mm	9916572 2,95
Ø 25 mm	9916662 2,95
Ø 28 mm	9916672 2,95



Stift

Ø 19 mm	9916432 2,95
Ø 22 mm	9916412 2,95
Ø 25 mm	9916422 2,95
Ø 28 mm	9916442 2,95



Öse

Ø 19 mm	9916292 2,95
Ø 22 mm	9916342 2,95
Ø 25 mm	9916512 3,95
Ø 28 mm	9916562 3,95



Öse mit Schelle

Ø 19 / 19 - 22 mm	9915142 6,95
Ø 19 / 25 - 28 mm	9915143 6,95
Ø 22 / 19 - 22 mm	9915152 6,95
Ø 22 / 25 - 28 mm	9915153 6,95
Ø 25 / 19 - 22 mm	9915162 6,95
Ø 25 / 25 - 28 mm	9915163 6,95
Ø 28 / 19 - 22 mm	9915492 6,95
Ø 28 / 25 - 28 mm	9915493 6,95



Haken

Ø 19 mm	9915262 2,95
Ø 22 mm	9915272 2,95
Ø 25 mm	9915282 2,95
Ø 28 mm	9915292 2,95



18| Rohrklammer mit Schraube

Inhalt je 5 Stück

Ø 19 mm	9915170 4,95
Ø 22 mm	9915180 4,95
Ø 25 mm	9915190 5,95
Ø 28 mm	9915200 6,95



19| Eckrohrschelle

Inhalt je 2 Stück

Ø 22 - 25 mm	9916180 8,95
Ø 28 - 32 mm	9916182 12,95



21| Klemmschelle

Inhalt je 5 Stück

Ø 19 - 22 mm	9915140 5,95
Ø 25 - 28 mm	9915150 5,95
Ø 28 - 32 mm	9915128 7,95



22| Klemmschelle gummiert

Inhalt je 3 Stück

Ø 19 - 22 mm	9916200 5,95
Ø 25 - 28 mm	9916210 5,95
Ø 28 - 32 mm	9915129 15,95



24| Markisengestänge aus Aluminium

bis 190 cm Breite, mit zwei Klemmschellen zur Befestigung an den Rangiergriffen des Wohnwagens

Ø 18/15 mm (Alu)	9965630 42,95
------------------	----------------------

20| Doppelrohrschelle

Inhalt je 2 Stück

Ø 22 - 25 mm	9916190 4,95
Ø 28 - 32 mm	9916192 4,95

23| Anschraubhilfe

zum Anziehen und Lösen von Herzschauben und Flügelmuttern

	9915427 9,95
--	---------------------





Vorzelt- zubehör

	SEITE
Vorzeltteppiche	82 – 84
Vorzeltbeläge	85
Zeltsicherung / Regenschutz	94 – 95
Heringe	86 – 89
Zeltaufbauzubehör	88 – 91
Vorzeltzubehör	88 – 87, 92 – 93



MultiAnker
2 Stück im Set
99⁰⁰
Siehe Seite 93

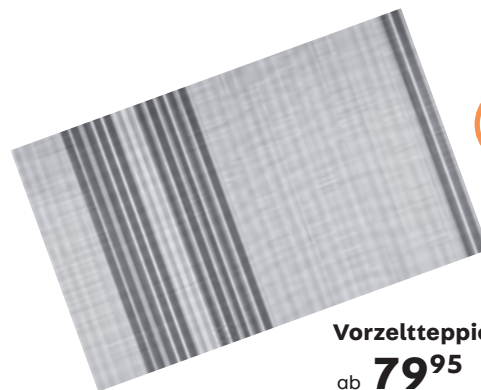

Vorzeltteppich Kienetic 600
ab **79⁹⁵**
Siehe Seite 83



PP Tube Pavillon
39⁹⁵
Siehe Seite 87

Made in Sweden

beidseitig verwendbar

Zeltteppich IsabellaCarpet



feel free

Umweltbewusst und natürlich ohne Schadstoffe hergestellt in Schweden

Der Isabella Carpet wird, ohne Schadstoffe unter den höchsten Umweltauflagen, mit 100% erneuerbarer Energie in Schweden produziert.

Er ist in alle Richtungen zuschneidbar (ohne zu fransen), strapazierfähig. UV-beständig, schwer entflammbar, wasserfest und klein zu verpacken. Beim Gewicht wurde auf ein gutes Verhältnis zwischen Webgewicht (entscheidet mit der Webart über die Lebensdauer) und möglichst geringem Transportgewicht geachtet.

In 99% aller Fälle lässt sich dieser Zeltteppich nur mit klarem Wasser und einer Bürste reinigen.

Ein angenehmes Gefühl unter ihren Füßen ist natürlich eine Selbstverständlichkeit! Top Preis-Leistungsverhältnis aus Schweden



➔ **Passende Schutzhüllen**
finden Sie auf Seite 84



North
(dunkelblau / grau)



Dawn
(dunkelgrau / mittelgrau)



Flint
(hellgrau / mittelgrau)

1 | Vorzeltteppich Carpet

Materialgewicht ca. 495 g/m²

Maße B x T (cm)				Preis	Grundpreis pro m ²
	North Art.-Nr.	Dawn Art.-Nr.	Flint Art.-Nr.		
300 x 250	9943251	9943265	9943261	77,00	10,24
400 x 250	9943252	9943266	9943262	92,00	9,20
500 x 250	9943253	9943267	9943263	118,00	9,44
550 x 250	9943425	9943432	9943428	128,00	9,34
600 x 250	9943426	9943433	9943429	140,00	9,38
650 x 250	9943427	9943434	9943431	149,00	9,24
300 x 300	9943435	9943443	9943438	88,00	9,77
400 x 300	9943272	9943281	9943276	112,00	9,30
500 x 300	9943273	9943282	9943277	140,00	9,24
550 x 300	9943436	9943444	9943439	151,00	9,21
600 x 300	9943274	9943283	9943278	166,00	9,13
650 x 300	9943437	9943445	9943442	179,00	9,13

GLEICH MITBESTELLEN



2 | **Vorzeltteppich Clips Isa Grip**
4er Set zum Befestigen des Teppichs. Heringe bitte extra bestellen.

9916996

9,00

Vorzeltteppich Kinetic

Hochwertiger Zeltteppich perfekt geeignet für Vorzelte, aufrollbare Vorzelte, Sonnendächer und Mobilzelte. Gefertigt aus hochwertiger, UV-beständiger Kunststofffaser. Beidseitig verwendbar. Mit Eckösen und umlaufendem Saum. Material 70 % PVC, 30 % PET (Phthalatfrei)

3 | Vorzeltteppich Kinetic 500

Gewicht 500 g/m²

Maße B x T (cm)	grau/hellgrau		Grundpreis pro m ²
	Art.-Nr.	Preis	
400 x 250	9940754	83,50	8,35
500 x 250	9940756	107,00	8,56
600 x 250	9940758	128,00	8,45



4 | Vorzeltteppich Kinetic 600

Gewicht 600 g/m²

Maße B x T (cm)	hellgrau		Grundpreis pro m ²
	Art.-Nr.	Preis	
400 x 250	9943680	79,95	7,99
500 x 250	9943681	99,95	8,00
600 x 250	9943682	119,95	8,04
500 x 300	9943683	129,95	8,71
600 x 300	9943684	149,95	8,40

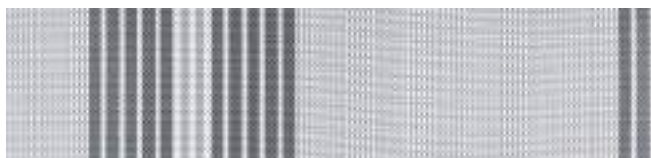

5 | Vorzeltteppich Balmat

Sehr leichter Zelt- und Vorzeltteppich. Auf beiden Seiten verwendbar. Speziell für kleinere Wohnmobile oder Caravans geeignet.

Gewicht: 350 g/m²

Maße B x T (cm)	grau/weiß		Grundpreis pro m ²
	Art.-Nr.	Preis	
400 x 250	9931256	70,00	7,00
500 x 250	9931268	85,00	6,80
600 x 250	9943679	99,90	6,69



5 | ab **70⁰⁰**



VORZELTTEPPICHE

- wasserabweisend
- leicht waschbar
- strapazierfähig

3 | ab **83⁵⁰**

NEU

6 | Vorzeltteppich Yurop 450

Zeltteppich aus geschäumtem Gewebe. Sehr trittfreundlich, strapazierfähig, luftdurchlässig und waschbar. Lieferbar in zwei Farben. Material 100 % Polyester (mit PVC-Schaum ummantelt)

Maße B x T (cm)	blau		grün		Grundpreis pro m ²
	Art.-Nr.	Preis	Art.-Nr.	Preis	
400 x 250	9940259	72,00	9940274	72,00	7,20
500 x 250	9940260	90,00	9940275	90,00	7,20
600 x 250	9940268	106,00	9940276	106,00	7,00



grün

blau

6 | ab **72⁰⁰**

GLEICH MITBESTELLEN

7 | Zeltbodennägel Camping

mit Stahlring, 18 cm, Inhalt 6 St.

9940771

9,10



8 | Teppichklemme Plastik Tarpclip

Gewicht 0,110 kg

4 St. x 8 cm

9940258

6,90



9 | Teppich- und Planenkralle Clamp

Zum Befestigen des Vorzeltteppichs. Heringe nicht im Lieferumfang enthalten.

4 St. 25 mm x ø 4 mm **9943022**

2,50



- sonnen-, wasser-, schneebeständig
- atmungsaktiv, schimmelfest
- leicht waschbar

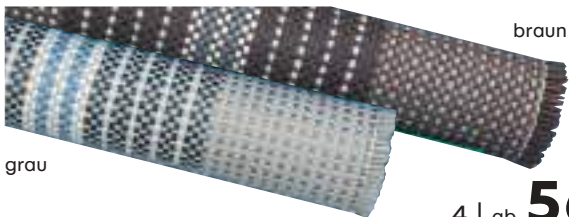

4 | ab **56⁹⁵**

5 | Fußmatte Try

Für Innen- und Außenbereich. Handwäsche 30 Grad. Geeignet für die ganze Saison.
Maße 60 x 40 cm (B x T)
Material 100 % PP

grau **9943533 16,95**
schwarz **9943534 16,95**



6 | Fußabstreifer Cocco Brush Mini

Sehr gute Reinigung durch die Härte der Kokosborsten.
Maße 35 x 30 cm (B x T)
Material Nutzschiicht 100 % Kokos, Rückseite aus PVC

braun **9943541 17,95**

Schutztaschen



- Schutz vor Hitze und Sonneneinstrahlung
- leichte Reinigung



7 | Gestängetasche
Maße 120 x 25 x 23 cm (B x H x T)
Material 100 % Polyester
9982107 19,95



8 | Zelttasche
Maße 110 x 31 x 34 cm (B x H x T)
Material 100 % Polyester
Medium **9982108 23,95**
Maße 120 x 45 x 40 cm (B x H x T)
Large **9982109 24,95**



9 | Zeltteppich-Tasche
Maße 65 x 55 x 20 cm (B x H x T)
Material 100 % Polyester
9982113 19,95



- Packsack verstärkt



10 | Packsack
Maße Ø 23 x 140 cm
Material 100 % Polyester
Farbe hellgrau
9913525 27,50

1-3 | Vorzeltteppiche

Aus hochreißfestem und strapazierfähigem Kunststoffmaterial. Leicht und klein zusammenlegbar. Die Teppiche werden in praktischen Tragetaschen geliefert mit je 6 Eisenheringen und Halteclips.
Material 100 % Polypropylen

1 | Vorzeltteppich Standard color 300g/m²

Maße B x T (cm)	hellblau	dunkelgrau	Preis	Grundpreis pro m²
	Art.-Nr.	Art.-Nr.		
150 x 250	9942515	9942507	31,95	8,50
300 x 250	9942516	9942508	48,95	6,51
400 x 250	9942517	9942509	59,95	6,00
500 x 250	9942518	9942510	70,95	5,68
600 x 250	9942519	9942511	82,95	5,47
500 x 300	9942521	9942513	78,95	5,21
600 x 300	9942522	9942514	90,95	5,00

2 | Vorzeltteppich Italia Venezia 500 g/m²

Maße B x T (cm)	grau/blau	Preis	Grundpreis pro m²
	Art.-Nr.		
150 x 250	9914820	35,95	9,56
300 x 250	9914821	51,95	6,91
400 x 250	9914822	67,95	6,79
500 x 250	9914823	80,95	6,48
600 x 250	9914824	90,95	6,00

3 | Vorzeltteppich Exclusive 390 g/m²

Maße B x T (cm)	anthrazit	Preis	Grundpreis pro m²
	Art.-Nr.		
300 x 250	9943537	42,95	5,71
350 x 250	9943535	47,95	5,47
400 x 250	9943538	53,95	5,40
450 x 250	9943539	58,95	5,90



4 | Vorzeltteppich Lux color 500g/m²

Maße B x T (cm)	grau	braun	Preis	Grundpreis pro m²
	Art.-Nr.	Art.-Nr.		
300 x 250	9914021	9914023	56,95	7,57
400 x 250	9914025	9914027	68,95	6,89
500 x 250	9914029	9914031	82,95	6,64
600 x 250	9914033	9914035	90,95	6,00



BESTSELLER



11 | **Fußmatte Kera Camp**
Maße 60 x 40 cm (B x T)
Material Nutzschrift 100 % Polyester
grau **9953404** **10,45**



13 | **Fußabstreifer Cocco**
Maße 50 x 25 cm (B x T)
Nutzschrift 100 % Kokos, Rückseite aus PVC
Camper **9940715** **10,45**
Caravan **9940716** **10,45**



14 | **Fußabstreifer grau**
Maße 60 x 40 cm (B x T)
Nutzschrift: 100 % Polypropylen
Camper **9940697** **10,95**
Caravan **9940698** **10,95**

12 | **Fußmatte Camper Mat**
Maße 60 x 40 cm (B x T)
Material 100% PP
schwarz **9953403** **12,45**

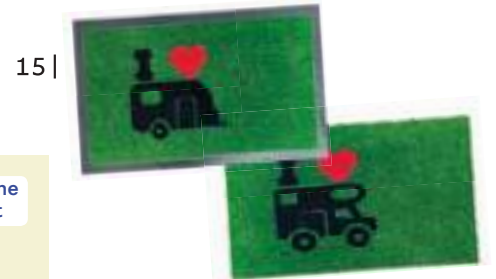

15 | **Fußmatte Green Flock**
Maße 60 x 40 cm (B x T)
Material Nutzschrift 100 % Polypropylen
Camper **9942523** **13,50**
Caravan **9953405** **13,50**

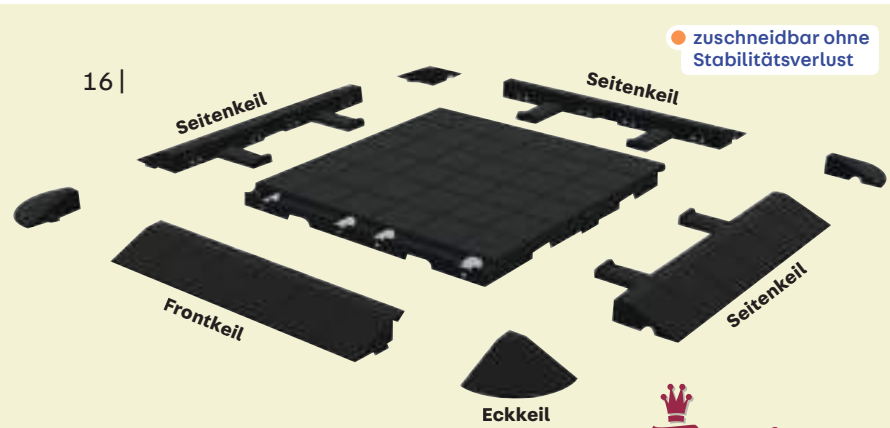

zuschneidbar ohne
Stabilitätsverlust

16 | **Isafloor-Vorzeltboden**
Vorzelt-Kunststoffboden für Dauercamper.
Schützt vor aufsteigende Bodenkälte und
Feuchtigkeit. Einfache Verlegung ohne
Werkzeug, Verbindung über Rastzapfen,
lange Haltbarkeit und hohe Stabilität bei
geringem Gewicht.
Maße 50 x 50 cm
Gewicht 1,35 kg/Platte

Isafloor Seitenkeil
50,0 x 3,5 x 11,5 cm (B x H x T)
9914006 **9,00**

Isafloor Eckkeil
10,5 x 3,5 x 10,5 cm (B x H x T)
9914007 **3,00**

Isafloor Frontkeil
50,0 x 3,5 x 19,5 cm (B x H x T)
9914008 **9,00**



17 | **Teppich Läufer Master Camp**
Material Nutzschrift 100 % Polypropylen
braun 50 x 100 **9943531** **14,95**
braun 50 x 150 **9943528** **19,95**
grau 50 x 100 **9943529** **14,95**
grau 50 x 150 **9943532** **19,95**

19 | **Fußmatte Dancer**
Gummi-Noppenmatte mit Schuhdesign.
Maße 60 x 0,8 x 40 cm (B x H x T)
Material Gummi
schwarz **9913274** **6,95**

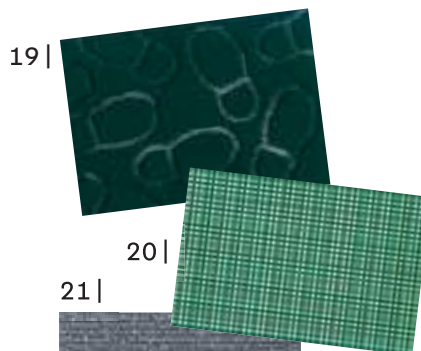

20 | **Fußmatte Condor**
Rutschhemmende und formstabile
Kunststoffmatte.
Maße 60 x 2,2 x 40 cm (B x H x T)
Material PVC
grün **9914991** **8,95**

21 | **Fußmatte Saphir 800**
Matte mit 2-fach Ripp und Gummibeschichtung.
Maße 60 x 0,8 x 40 cm (B x H x T)
Nutzschrift 100 % Polypropylen
silber **9913273** **4,95**

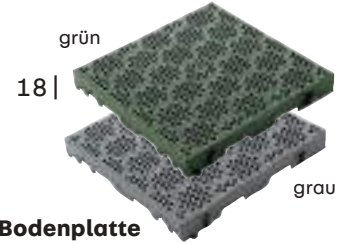

18 | **Bodenplatte**
Durch die besondere Beschaffenheit des
Unterteils der Bodenplatte, ist der Durchfluss
von Wasser, das Verlegen von elektrischen
Kabeln und zugleich eine hohe Stabilität bes-
tens gewährleistet. Die voll perforierte Ober-
fläche ermöglicht eine optimale Belüftung
des Untergrundes und verhindert Wasseran-
sammlungen. Schnelle und einfache Monta-
ge dank praktischer Verbindungshaken.
Maße 38,5 x 5,5 x 38,5 cm (B x H x T)
Gewicht 1,2 kg
Material Kunststoff
grün **9940173** **7,50**
grau **9940174** **7,50**



Das innovative Befestigungssystem!

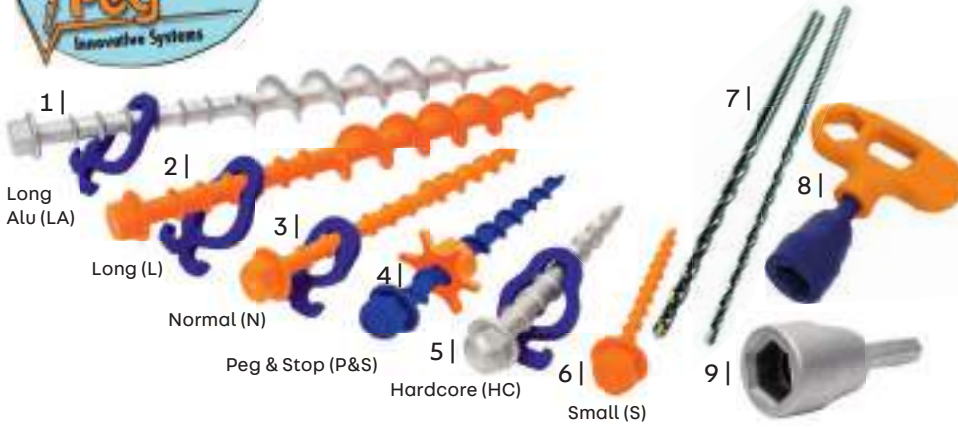

Fünf mal leichter als ein herkömmlicher Metallhering aber zehnmal besserer Halt. Ideal für weiche, sandige Böden durch komprimierendes Gewinde. Ebenso einsetzbar in harten, steinigen Böden, durch höhenverstellbaren Haken. Sehr robust, da aus glasfaserverstärktem, UV-beständigem Polyamid und Aluminium. Schnell und bequem in der Handhabung. Wenn es Zeit ist zu gehen, einfach rausschrauben – es ist so einfach.

1 | Schraubhering PP Long Alu

Für Groß- u. Mannschaftszelte, Leinen und Zelte, Sturmverspannung etc. baugleich mit PP Long, auch bei festeren Böden verwendbar. Inhalt 2 Peggys LA 31 cm lang mit 2 Haken, Schlüsselweite 17 mm, Drehmoment max. 70 Nm.

9916179 22,50

2 | Schraubhering PP Long

Für weiche, sandige Böden. Für Vorzelte, Leinen und Zelte, Sturmverspannung etc. Inhalt 2 Peggys L 31 cm lang mit 2 Haken, Schlüsselweite 17 mm, Drehmoment max. 30 Nm.

9916178 14,95

3 | Schraubhering PP normal

Für Vorzelte, Leinen und Zelte etc. Inhalt 12 Peggys N 20 cm lang mit 12 Haken, Schlüsselweite 17 mm, Drehmoment max. 25 Nm.

9916172 20,40

4 | Schraubhering mit Kontermutter Peg & Stop

Ergänzungsprodukt zur Fix&Go Ankerplatte 2.0. Der Schraubhering wird eingeschraubt, nur so lange bis ausreichend Halt vorhanden ist und die Schraube keinen Vortrieb mehr hat. Genau dann genügt ein Griff zur Stopmutter und eine kurze leichte Rechtsdrehung, baut den Konterdruck zur Platte auf, somit ist diese unverzüglich und stufenlos fixiert. Inhalt 6 Peggys P&S 16 cm lang mit 6 Stopmuttern, Schlüsselweite 17 mm, Drehmoment max. 25 Nm.

9940471 13,40



5 | Schlag-Schraubhering PP Hardcore

Schlag-Schraubhering aus Alu, zum Einschlagen mit dem Hammer, links herum gedreht, ob maschinell oder per Handschlüssel, kommt der Hering schnell wieder heraus. Ausschließlich für harte Böden konzipiert. Inhalt 4 Hardcore Peggys 15 cm lang mit 4 Haken, Schlüsselweite 17 mm, Drehmoment max. 70 Nm.

9916195 17,00



6 | Schraubhering PP Small

Für Trekkingzelte und Zeltschürzen, Uni Platte, Anker Platte u.v.m. Inhalt 12 Peggys S 12 cm lang, Schlüsselweite 17 mm, Drehmoment max. 5 Nm.

9916174 14,95

7 | Vorb Bohrset PP PreDrills

Bei extrem harten Böden und speziell im Winter kann Vorbohren hilfreich sein. Spezielle PP Steinbohrer in 6 mm für Schraubhering S, 10 mm für Schraubhering N und HC. Länge 20 cm. Inhalt 2 St.

9916387 9,10

8 | Kombi Tool PP

Das Kombinations-Werkzeug für alle PP Schraubenköpfe zum Einschrauben. Inhalt 1 Adapter, 1 Handgriff, SW jeweils 17 mm, Adapterdrehmoment max. 35 Nm.

9916175 8,10

9 | Alu-Tool PP Hardcore

Ein Adapter aus Aluminium passend für alle Peggy Peg Heringe. Inhalt 1 Adapter, Schlüsselweite 17 mm, Drehmoment max. 60 Nm.

9916196 7,00

10 | PP Tube Pavillon

Inhalt 2 Stück Material PVC

9943604 39,95



11 | Anker-Platte 2.0 PP Fix & Go
Für Markisen, Zeltstangen oder Sturmgurte aller Art. Markisenfüße oder Zeltgestänge sind sicher zwischen den Platten fixiert und können nicht im weichen Boden versinken oder abheben. Der höhenverstellbare Haken des Schraubsystems fixiert die Platte, auch wenn der Hering nicht ganz eingeschraubt werden kann. Das Einfahren der Markisen ist möglich, so oft man will, durch einfaches Öffnen der Schieber. Geeignet für alle Schraubheringe von Peggy Peg (optional erhältlich). Inhalt 1 Fix & Go Anker Platte 2.0 (einzeln – kein Paar).

9916193

11,80



12 | Peggy Tube
Flexibler Ballastank
Fix&Go Tube ist die ideale Erweiterung der Fix&Go Ankerplatte zum Aufstellen der Markise auf Pflaster, Beton oder Asphalt. Mit dieser Systemerweiterung wird ein kompaktes und leichtes Transportvolumen zu einem 10 kg schwerem Zusatzgewicht.
Inhalt 1er Set **9943256 22,50**

13 | Anker-Platte 1.0 PP

Die universelle Befestigungsplatte für gängige Markisen sowie für alle gängigen Zeltgestänge, verhindert u. a. das Einsinken. Alternativ zur sturmsicheren Verankerung des Sturmgurtes u.v.m. Inhalt 2 Ankerplatten, 2 Sturmhaken, 2 Uni Platten.

9916177

16,50

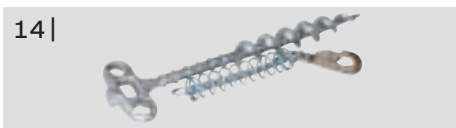
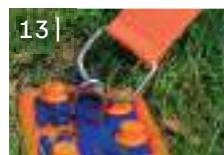

14 | PetPeg

PetPeg ist ein Erdbodenanker mit Stoßdämpfer zum Anleinen von Hunden, Katzen etc., für viele unterschiedliche Böden. Flexible Höhenverstellung damit Zugkraft immer in Bodennähe wirkt. Geeignet für Tiere bis max. 45 kg. Mit Rückdämpfer, damit sich das angeleinte Tier durch die eigene Kraft nicht verletzt.
Hinweis: Endgültige Aufsichtspflicht liegt beim Tierhalter

9942624

17,00



15 |

 SET-
PREIS
84-tlg.-Set
69,95
15 | StartKit PP Schraubheringe

Als Set sortiert, ausreichend für Vorzelt Caravan 4,50 – 5,0 m Aufbauhöhe. Inhalt 30 Peggys N 20 cm lang mit 30 Haken, 20 Peggys S 12 cm plus Kombi Tool mit Alu-Adapter, 2 PreDrills 6 mm und 10 mm und Aufbewahrungstasche aus 100 % Polyester.

9916173
69,95

16 |

 SET-
PREIS
16-teiliges Set nur
69,95
16 | Markisenset Fix&Go/Peg&Stop

Zur Befestigung von Markisen, Sackmarkisen, Sonnendächern und Sturmgurten. Schraubheringe sortiert für alle Bodenbegebenheiten. Inhalt 6 Peggys P&S mit Kontermutter, 4 Peggys HC, 2 Peggys L 31 cm lang, Kombi Tool mit Aluadapter, 2 Ankerplatten Fix&Go und Aufbewahrungstasche aus 100% Polyester.

9940650
69,95

17 |



18 |



19 |



20 |

17 | Markisentuch-Halter Fix&Go AntiFlap

Fix&Go AntiFlap Markisenklemme reduziert das Flattergeräusch fast gänzlich. Einfach die Klemmvorrichtung seitlich auf das Tuch schieben, an vorhandenen, beidseitig angebrachten Raftern bzw. Federstangen des Markisenherstellers anlegen, den Exenterhebel drehen und durch Umlegen verschließen (benötigt werden 2 Rafter des Markisenherstellers oder das TieStrap von Peggy Peg (9916386)). Die Klemmkissen halten das Tuch fest ohne es zu beschädigen. Optional lässt sich der AntiFlap auch mit PP TieStrap zum Boden hin abspannen. Maße 16 x 5,5 x 8,5 cm, Gewicht 250 g, Inhalt 2 St.

9941481 45,50
18 | PP Silicon Straps

Der SiliconStrap ist das Ersatzteil für die Fix&Go AntiFlap Befestigung. Man kann damit aber auch schnell mal ein Kabel zusammen fassen etc. Ein nützlicher kleiner Helfer in unserem System. Inhalt 4 St.

9943258 5,95
19 | Schnellspannklemme PP Crocodile Peggy

Das Crocodile Peggy ist eine multifunktionale, stufenlos verstellbare, kraftvolle Schnellspannklemme. Einmal auf das Material eingestellt, braucht sie nur auf und zu gemacht werden. Inhalt 4 St.

9916187 13,60
20 | Croc Adapter PP

Der Peggy Peg Croc Adapter lässt sich sowohl in Markisen-, als auch in Caravan-Kederschiene einziehen. Zusammen mit dem Crocodile Peggy können Schattierungen, mit Hilfe von Tüchern schnell selbst konstruiert werden. Der Adapter kann auch eingezogen in Keder beispielsweise als Geschirrhandtuchhalter dienen. Inhalt 4 St.

9911633 6,20

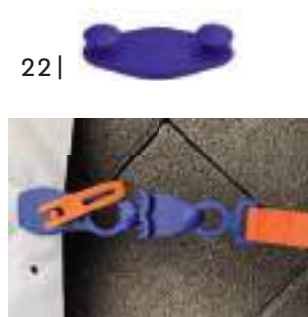

21 |



22 |

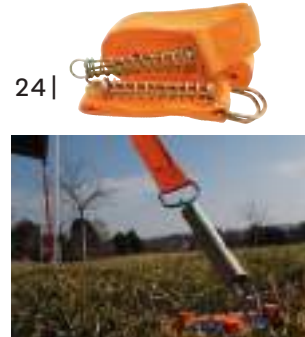

23 |



24 |

21 | Haken PP Normal

Einzelne Haken passend zum Peggy Peg Schraubhering N (20 cm Standard Version). Inhalt 6 St.

9997825 3,85
22 | PP U-Connector

Mit dem U-Connector lässt sich der TieStrap mit dem Crocodile Peggy verbinden. Dadurch können auch Planen etc. mit dem TieStrap zum Boden gespannt werden. Ebenso lassen sich z.B. zwei TieStraps miteinander verbinden und dadurch verlängern. Ein nützlicher kleiner Helfer in unserem System. Inhalt 4 St.

9943257 6,95
23 | Abspannband PP Tie Strap

Ergänzende Abspannung von Markisen und Zelten bei windigem Wetter. Das System kann sich nicht von allein ausklinken. Das Band des Sturmgurts ist variabel von 1,5 bis 3,0 m einstellbar. Geeignet für die Schraubheringe N, L, LA, HC und Ankerplatten. Inhalt 1 Band mit fest verbauter Entlastungsfeder, 1 T-Connector.

9916386 10,95
24 | Signal Sturmband PP

Die next Generation Sturmband mit Signal Effekt ist auch in der Dämmung gut erkennbar. Für Markisen und Zelte zur Sturmsicherung. Geeignet für die Schraubheringe N, L, LA, HC und Ankerplatten (optional erhältlich). Inhalt Band zweiteilig 1,3 m verstellbar 2 Entlastungsfedern. Material Band 100 % Polypropylen

9916189 18,50

für weiche Böden

für gemischte Böden



1 | Erdnagel mit offener Öse

Verzinkt Inhalt je 10 St.

20 cm, Ø 3,9 mm	9915350	4,40
25 cm, Ø 4,3 mm	9915360	5,50
30 cm, Ø 4,3 mm	9915370	7,00

2 | Erdnagel

Gewellte Ausführung, rund, Eisen verzinkt.

Inhalt 10 St.

30 cm, Ø 5 mm	9915340	9,50
---------------	----------------	-------------

3 | Alu-Spezial-Sandhering

33 cm, 2 St.	9915570	10,95
--------------	----------------	--------------

4 | Zeltstapel – versenkbar

Voll versenkbar, vermindert das Verletzungsrisiko.

20 cm, 3 St.	9915426	3,95
--------------	----------------	-------------

5 | Zelthering

Mit Schnurstift

25 cm, 5 St.	9915830	4,95
30 cm, 5 St.	9915840	5,95

6 | Spezialhering

Aus Kunststoff

23 cm, 5 St.	9915460	4,45
30 cm, 5 St.	9915470	5,55

7 | T-Hering Top-Safe

Mit oberer Schlagplatte, verzinkt

30 cm, 2 St.	9914104	8,95
40 cm, 2 St.	9914105	11,95
50 cm, 1 St.	9914106	8,95

8 | Zelthering selbstleuchtend

25 cm, 4 St.	9916523	7,95
--------------	----------------	-------------

9 | Zeltanker

40 cm, 1 St.	9943749	5,95
--------------	----------------	-------------

10 | Hering Y-Stake

18 cm, 6 St.	9942802	7,95
--------------	----------------	-------------



11 | Zelt-Zubehör-Set

Inhalt 10 Felsbodennägel, 10 Erdnägeln, 10 Heringe gewellt, 1 Spannleine ca. 20 m, 6 Zweilochspanner, 1 Heringsauszieher, 1 Gummihammer, 1 Rolltasche (100% Nylon), 600 x 300 mm

9911956	19,95
----------------	--------------

16 |



16 | Zeltstapeltasche mit Zugband

100 % Polyester

Maße Medium 35 x 18 cm (L x B)

Maße Large 45 x 22 cm (L x B)

Medium	9982121	5,95
Large	9950041	5,95

17 |



17 | Heringsauszieher mit Holzgriff

1 St.	9917030	2,95
-------	----------------	-------------

12 |

leuchtet bei Nacht



12 | Zeltleine Glow in the dark

Mit phosphoreszierendem Material. Material 100 % Polyamid, 10 m, Ø 4 mm

9942279	8,95
----------------	-------------

Grundpreis pro 1 Meter = 0,89

13 |



13 | Zeltleine

Zum Abspannen von Zelten, mit Dreilochspanner und Heringschleife. Material 100 % Polyester, 4 m, Ø 2,5 mm

9941288	6,95
----------------	-------------

Grundpreis pro 1 Meter = 1,74

14 |



14 | Zeltleinen

Mit 3-Lochspanner und Heringslasche im Beutel, Inhalt 4 St.

Ø 2,5 mm x 1,5 m

9915060	5,50
----------------	-------------

Grundpreis pro 1 Meter = 0,92

Ø 2,5 mm x 4,0 m

9915070	6,50
----------------	-------------

Grundpreis pro 1 Meter = 0,41

Ø 4,0 mm x 4,0 m

9915080	6,95
----------------	-------------

Grundpreis pro 1 Meter = 0,44

15 |



15 | Vielzweckleine

Auf Karten gewickelt.

Material 100 % Polypropylen

Ø 4,0 mm x 20 m

9919920	5,95
----------------	-------------

Grundpreis pro 1 Meter = 0,30

Ø 4,0 mm x 50 m

9919930	9,95
----------------	-------------

Grundpreis pro 1 Meter = 0,20

18 | Packsäcke für Zelte und Zeltzubehör (o. Abb.)

Material 100 % Polyacryl

Gestängesack 40 x 125 cm (L x B), Zeltsack 70 x 115 cm (L x B) 2tlg. Set

9913512	16,95
----------------	--------------

Packsack-Beutel einzeln

Gestängesack 40 x 125 cm (L x B)

9913514	6,95
----------------	-------------



für harte Böden

i BESTSELLER**19 | Erdnagel**Maße ø 7 mm x 21cm
Material Stahl verzinkt
5 St. **9915480****6,50****20 | Eisenhering**Verzinkt, 1,5 mm stark
22 cm, 10 St. **9915390**
30 cm, 10 St. **9915400****5,70****6,75****21 | T-Eisenhering**Mit Stift, extra stark
30 cm, 2 St. **9914101**
40 cm, 2 St. **9914102**
50 cm, 2 St. **9940783****7,95****10,50****12,95****22 | Zeltznagel**Verzinkt, für besonders harte Böden
23 cm, 5 St. **9915560**
30 cm, 5 St. **9916940****6,95****5,95****23 | Zeltznagel Tarzan**Material Stahl
17 cm, 6 St. **9915856**
23 cm, 5 St. **9915850****6,00****5,50****24 | Zeltzhering MAMMUT**Materialstärke 2 mm
30 cm, 2 St. **9916600**
40 cm, 2 St. **9916610****6,00****7,65**

TOP ANGEBOT

nur **17⁹⁵****25 | Koffersatz Felsbodenhering Tarzan**Länge 23 cm
20 St. **9915359** **17,95**

Der perfekte Hammer für jeden

**26 | Hammer Viereck**Länge 31 cm
Material Stahl
9940739 **10,95****27 | Hammer Multi-Purpose**Zum Graben, Heringe einschlagen und rausziehen.
Länge 31 cm
Material Aluminium/Stahl
9940776 **27,95****28 | Klauenhammer**Mit Kunststoff-/gummigriff
Länge 31 cm
Material Stahl
9940759 **10,95****29 | Gummihammer**Mit Heringsauszieher
Länge 30 cm
Material Gummi
9947220 **5,95****30 | Gummihammer**Länge 30cm
Material Gummi mit Stahlstiel
9916460 **7,95****31 | Klappspaten**2-fach zusammenklappbarer Stiel und handgerechter Griff, Gesamtlänge ca. 60 cm, Schaufel ca. 21 x 15 cm, zusammengeklappt nur 24 x 15 x 5 cm, Gewicht ca. 1,2 kg, einsetzbar als Spaten, Hacke und Beil.
9947122 **15,95****32 | Zeltspanning Plastik**
10 St. **9915010** **4,75****33 | Abspann-Ankerhaken**
10 St. grau **9915980** **2,95****34 | Alu-3-Lochspanner**
10 St. **9915090** **4,50****35 | Heringslasche Alu**
10 St. **9915100** **3,95**



1 | Gestängespanner Hercules Triple

Der neue Hercules Triple zeichnet sich besonders durch seinen guten „Grip“ aus. Die Einstellung auf den jeweiligen Durchmesser und die Arretier-Funktion, ermöglichen eine perfekte Spannung bei allen Gestängevariationen.

Für Gestänge 22 – 32 mm
silber

9940633

30,00

2 |



2 | Isabella Fixon II

Zur schraubenlosen Aufnahme von Zeltdachstangen. (Serienmäßig bei Isabella Vollzelten)

3 St. **9994850 23,00**

3 |



3 | Klemmösen-Set

Zur schraubenlosen Aufnahme von Zeltdachstangen. Keine Beschädigung des Caravanbleches, weil nicht gebohrt oder geschraubt werden muss. Set mit drei einzelnen Ösen auf Plastik/Gummiunterlage.

3 St. **9916010 30,95**

4 |



4 | Vorzeltgestängehalter No Screw Böckchen

Zur Aufnahme von Zeltdachstangen. Auf einem Spezialkeder (eingnäht bei allen Wigo Zelten ab 2000) aufgezogen, können sie überall dort fixiert werden, wo man eine Dachstange befestigen will.

2 St. **9916090 9,95**

5 |



5 | SHS System Blocker

Schraubenloses Halte-System SHS. Ermöglicht die variable Platzierung von Dachstangen ohne die Verwendung von Schrauben. Passend für alle Vorzeltmodelle sowie Sonnendächer mit Doppelkeder.

3 St. **9940752 7,90**



6 |



6 | Keder textilummantelt

5 mm, per m, weiß **9916120**
7 mm, per m, weiß **9922469**

8 |



8 | Gardinenkeder

Zum Annähen über die Zeltfenster mit einer Laufschiene pro Meter **9916051 1,95**

9 |

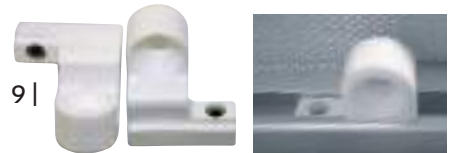

9 | Vorzeltöse HYMER

Zur Montage des Vorzelts ohne zu bohren im neuen Hymer Kederschiene-System ab Modelljahr 2005 bis 2014.

5 St. **9916020 9,95**

7 |

7 | Kunststoff-Einziegkeder

7 mm, per m, grau **9943167 1,30**

10 |



10 | Verbindungsprofil

Länge 2,50 m, grau **9916110 9,95**
Grundpreis pro 1 Meter = 3,98

11 |

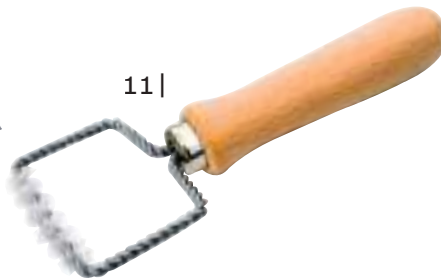

11 | Kederbürste

Mit Nylondraht und Holzgriff. Beseitigt gründlich Schmutz und Korrosions-Rückstände aus Vorzelt-Einziehschiene.

9912862 9,95

12 |



12 | Kunststoffwandösen

5 St.
senkrechte Montage **9915330 3,50**
waagerechte Montage **9915610 2,95**

13 |



13 | Metallwandösen mit Schrauben

5 St.
waagerechte Montage **9915320 6,95**
senkrechte Montage **9915450 6,50**



14 | Leiter-Abspannelement 2er
je 5 St., grau **9943751 3,50**

15 | Zeltspanngummi mit Stahlhaken
10 St. **9915030 6,95**

16 | Gepäckspinne
8 Arme, 80 cm lang
Material Ummantelung 100 % Polyethylen
9980794 6,95

17 | Gummispannkabel
Beidseitig mit Haken.
Ummantelung 100 % Polyethylen.

40 cm, 2 St.	9915530	3,95
60 cm, 2 St.	9980792	3,95
80 cm, 2 St.	9916860	5,50
100 cm, 2 St.	9915540	5,95



18 | Regenabweishütchen aus Kunststoff
10 St. **9915310 2,95**



19 | Zeltstabelle aus Gummi
Ø 5 cm, 4 St. **9915300 4,95**



20 | Bodenspitzen für Orkanstützen
Je 5 Stück

Ø 19 mm	9915230	2,95
Ø 22 mm	9915240	2,95
Ø 25 mm	9915250	2,95



21 | Zeltspanning Gummi
Maße 80 x 5 x 3 mm (L x B x H)
10 St. **9915020 3,95**

22 | Zeltspanning Gummi
Maße 140 x 6 x 3 mm (L x B x H)
10 St. **9915022 3,95**



23 | Feststellschraube M 6
Für Stahlgestänge
10 St. **9915210 6,95**

24 | Karabinerhaken
Alu-Karabinerhaken, farbig eloxiert, z. B. für Camping, Angeln, Wandern, Reisen, etc.
Hinweis: Bitte beachten Sie, dass der Karabiner nicht zum Klettern, Personensichern oder als Sicherheitsausrüstung geeignet ist.
Maße 6,3 x 3,0 x 0,54 cm (B x H x T)
2 St. **9940902 4,95**



25 | Haken mit Kunststoffteil
Für Dachhakenstangen. Inhalt je 5 Stück

Ø 19 mm	9915260	4,95
Ø 22 mm	9915270	5,50
Ø 25 mm	9915280	5,50

26 | Kunststoff-Aufstecker
Mit geradem Metallstift. Inhalt je 5 Stück

Ø 22 mm	9917571	4,95
Ø 25 mm	9917572	5,50



1 | **Universal Reparaturset Seam Grip +WP Field Repair Kit**
 Gefahr: H226, H315, H319, H334, H335, H373, EUH208, EUH204
9932107 8,95



2 | **Mückennetz-Reparatur-Kit Tenacious Tape® Mesh Patches**
9932078 7,95



3 | **Reparatur-Flicken Tenacious Tape® Repair Patches**
9932111 7,50



4 | **PVC-Kleber**
 Gefahr: H225, H319, H351, H336
 100 ml **9940498 9,95**
 Grundpreis pro 100 ml = 9,95



5 | **Nahversiegelungsmittel Seam Grip +WP Waterproof Sealant & Adhesive**
 Gefahr: H226, H315, H319, H334, H335, H373, EUH 204, EUH208
 28 g **9932108 8,95**
 Grundpreis pro 100 Gramm = 31,96



6 | **Zelt Dachbefestiger**
 Zum Befestigen der Zeltstangen am Vorzelt Dach.
 3 St. grau **9916380 7,95**

→ Weiteres Reperaturzubehör und Zeltreiniger finden sie auf S.411-417.

7 | **Zeltbodenversiegelung Gear Aid Seam Grip +TF Tent Fabric Sealant**
 Gefahr: H222, H229, H315, H336, H411
 250ml **9932084 15,95**
 Grundpreis pro 100 ml = 6,38



7 |



8 |

8 | **Zelt imprägnierender ReviveX® Tent Water Repellent**
 Gefahr: H222, H229, H315, H336, H411
 0,5 l **9932085 9,90**
 Grundpreis pro 1 Liter = 19,80

Zeltgewebe einfach selber reparieren



9 | **Zelt-Reparaturmaterial**
 Selbstklebend und transparent (Farbunabhängig!)
 Beliebig schneidbar
 Mit Verstärkungsschnur für Risse!
für alle PVC Zeltgewebe 9922241 14,00
für alle Acryl/Dralon Gewebe 9922242 14,00



9 |

• transparent

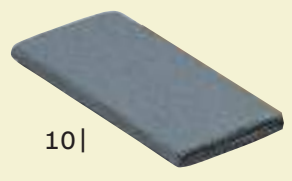

10 |

10 | **Zeltreparaturmaterial**
 Zum Aufbügeln.
 Material 100 % Baumwolle.
 grau **9918250 4,95**



11 | **Nähahle**
 Zum Selberrnähen von Ledergegenständen, Planen, Zelten usw. Mit einer Rolle Garn.
 Material Garn 100 % Baumwolle schwarz **9917130 12,95**



12 | **Handwerkernadeln**
 5 St. **9915700 4,50**



13 | **Klettband**
 Haftverschluß selbstklebend.
 Material 100 % Polyamid.
 60 cm, grau **9915801 4,95**

Bitte beachten Sie die Erläuterungen der Piktogramme sowie die Gefahrenhinweise auf Seite 584 dieses Kataloges.



14 | **Ösen mit Scheiben**
 15 Stück à 11 mm messing **9915740 9,00**
 10 Stück à 14 mm messing **9915750 11,20**



15 | **Ösen und Scheiben**
 8 mm, Messing vernickelt 24 St. **9917220 9,00**
 11 mm, Messing vernickelt 15 St. **9917230 9,00**
 14 mm, Messing vernickelt 10 St. **9915752 11,20**



16 | **Druckknöpfe**
 4-teilig, Messing vernickelt, rost-sicher, mit Vernietungswerkzeug, 15 mm
 10 St. **9915761 10,20**

• inkl. Vernietwerkzeug



17 | **Drehverschlüsse**
 Mit Ösen, Scheiben und Blech-schrauben, Messing vernickelt, 33 mm
 4 St. **9915780 14,50**



18 | **Vario-Zange**
 Zum Vernieten von Druckknöpfen **9917190 14,95**



19 | **Druckknöpfe**
 4-teilig, Messing vernickelt, rost-sicher, mit Vernietungswerkzeug, 15 mm
 10 Stück anschraubbar **9915770 9,95**

• inkl. Vernietwerkzeug



20 | **Kunststoffösen**
 Ø 12 mm
 4 St. **9917425 3,95**



21 | **Loxx-Knöpfe**
 2 Oberteile (kleiner Kopf), 2 Schrauben 16 mm und Schlüssel vernickelt **9915123 9,50**



MultiAnker

22 | MultiAnker

Passend für fast alle Markisen von Thule/Omnistor, Dometic, Prostor und Fiamma (ab ca. 2010 - Fuß).

Material Gummi, Kunststoff
schwarz **9943517 99,00**

22 |



Passendes Zubehör

23 | Adapter

Adapter passen zu Multianker.
schwarz **9943629 15,00**

23 |



24 |



24 | Brausehalter

Material Kunststoff
chrom **9943519 20,00**

25 | Kleiderhaken

Material Kunststoff, Metall
silber/grau **9943518 20,00**

25 |



26 |



26 | Wäschetrockner

Material Kunststoff, Metall
silber/grau **9943521 50,00**

27 |



31 |



34 |



28 |



29 |



32 |



35 |



36 |



27 | Gardinenspirale

Mit 6 Haken und 6 Ösen, 3 m
weiß **9915130 7,25**
Grundpreis pro 1 Meter = 2,39

29 | Haken zu Gardinenspirale

10 St. **9940144 2,50**

31 | Spannfix Montagesatz

Jeweils 2 Stück im Set. Schrauben im Lieferumfang enthalten.
weiß **9915580 3,95**

33 | Gardinenröllchen mit Klammern

6 St. **9916070 3,95**

Mit 10 Haken und 10 Ösen, 10 m
weiß **9915500 12,15**
Grundpreis pro 1 Meter = 1,21

30 | Hakenleiste Rapid Metall

Gefertigt aus verchromtem Metallrohr, mit 7 verschiebbaren Kunststoff-Haken.
Maße 40 x 7,5 x 5 cm (B x H x T)
grau **9980604 5,90**

32 | Kleiderhaken, 8-fach

Befestigung am Zeltgestell mit Klettverschluss. Universell passend auch für Kederschienen.
Maße 60 x 9 cm (L x B)
Material 100 % Polyester
schwarz **9905677 12,50**

34 | Zelt-S-Haken

gesintert
3 St. **9915050 5,95**

28 | Ösen für Gardinenspirale

10 St. **9940143 2,50**

35 | Kunststoff-Innenzelt-haken

10 St. **9915550 3,95**

36 | Zelt-S-Haken

5 St. **9915040 2,95**

37 |

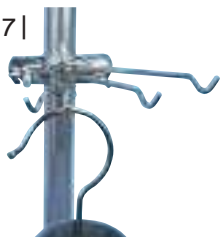

38 |



39 |

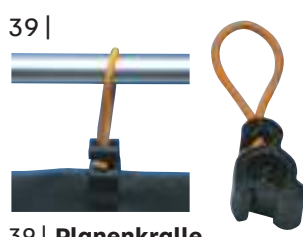

40 |



37 | Kleiderhaken 4-fach

Befestigung am Zeltgestänge
9919350 3,95

38 | Kleiderklemmhaken

2-fach **9916310 3,95**

39 | Planenkralle

Aus ABS-Kunststoff, mit Gummispanner.
2 St. **9916490 6,95**

40 | Stangenschutzlasche

Schützt die wertvolle Zelt Haut. Einfach auf Schelle (nicht im Lieferumfang enthalten) setzen und fertig.
4 St. **9916220 4,00**

Wasserschutz



1 | **183⁰⁰**



1 | Wasserdichter Vorzeltboden

Schluss mit überschwemmten Vorzelten und schmutzigem nassen Inventar nach Regenschauern. Durch einen 8 cm hohen, aufblasbaren Seitenrand wird das Eindringen von Wasser in das Vorzelt verhindert. Mit den am Rand angebrachten Laschen kann der aufblasbare Vorzeltboden mittels Heringen am Boden befestigt werden. Die Ränder sind in unterschiedliche Luftkammern aufgeteilt. Material 0,4 mm starke PVC-Folie. Gewicht ca. 0,58 kg/m². Farbe graphit-grau.

4 m²
Aufpreis je weiterer m²

9952861 183,00
9952862 9,30
Grundpreis pro 1 m² = 9,30

Die Wasserschutzplane wird nach Maß gefertigt (ab 4 m² in 10 cm Abständen) und nach vollen Quadratmetern abgerechnet. Maße sind Außenmaße im aufgeblasenem Zustand.

Wagenschürzen aus Planenstoff

2 | Wagenschürzen

Mit Einziehkeder und Ösen, verpackt im Polybeutel. Material 100 % Polyester (mit PVC-Beschichtung), Farbe grau.

Höhe 50 cm	Art.-Nr.	Preis	Grundpreis pro m ²	Höhe 70 cm	Art.-Nr.	Preis	Grundpreis pro m ²
400 cm lang	9913040	29,95	14,98	400 cm lang	9918590	37,95	13,55
500 cm lang	9913050	38,95	15,58	500 cm lang	9918600	46,95	13,38
600 cm lang	9913060	45,95	15,30	600 cm lang	9918610	52,95	12,60



Gut geschützt dank Schutzhüllen & Co.

3 | PE-Schutzplanen

Beidseitig laminiert. Verstärkter Rand mit eingeschweißter Kordel. Kunststoffverstärkte Ecken. Metallösen rundherum.

200 x 300	9917106	12,90	Grundpreis pro 1 m ² = 2,14
300 x 400	9917107	25,90	Grundpreis pro 1 m ² = 2,15
400 x 500	9917108	39,90	Grundpreis pro 1 m ² = 2,00



4 | Zeltplane Tarp 4

Maße 400 x 285 cm (L x B)

Gewicht 1,03 kg

Material 100 % Polyester 185T PU

bazil **9953143 100,00**

Regenrinnen & Windblendschienen

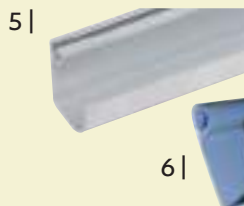

5 | Regenrinnen aus Alu-Profil

260 cm, Stück **9914960 30,95**
Grundpreis pro 1 Meter = 11,88

300 cm Stück **9914970 32,95**
Grundpreis pro 1 Meter = 10,97

6 | Regenrinnen aus PVC

Länge 260 cm

grau **9914962 21,95**
Grundpreis pro 1 Meter = 8,43



7 | Alu-Windblendschiene silber

100 cm **9961040 7,95**
Grundpreis pro 1 Meter = 7,95

200 cm **9961050 18,95**
Grundpreis pro 1 Meter = 9,48

300 cm **9961060 26,95**
Grundpreis pro 1 Meter = 8,97

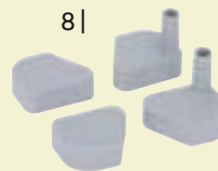
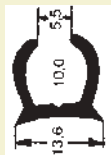

8 | PVC-Abschlußkappen für Regenrinnen

4-tlg Set, grau **9914940 5,95**

9 | Mini-Regenrinne Drip Stop

Verhindert die Bildung von schwarzen Schmutzstreifen auf dem Fahrzeug. Die Rinne ist aus Polyvenyl, verstärkt mit Alustreifen. Mit einem hochwertigen Acrylschaumkleber wird die Rinne bzw. Schiene befestigt. Farbe weiß. Für Türen - Länge 75 cm

9916790 13,30
Grundpreis pro 1 Meter = 17,73

Für Wände - Länge 300 cm

9916791 35,70
Grundpreis pro 1 Meter = 11,89

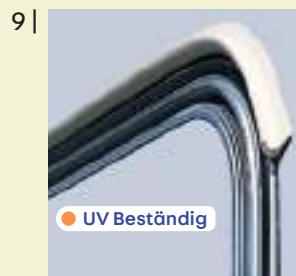

UV Beständig

HT-Sturmleine – die optimale Sicherung bei starkem Wind



WASSERSCHUTZ | STURMSICHERUNG



10 | HT-Sturmleine für Kederschienen mit 5,5 mm

Die HT-Sturmleine wird schon beim Aufbau leicht auf Zug gebracht, dadurch reduziert sich der maximale Federweg. Der Vorteil - schon ab der ersten leichten Windböe arbeitet das elastische Gurtband konsequent mit gleicher Kraft dagegen.

Länge 250 cm
Material Gurtband 100 % Polyester
Elastisches Element 85 % Polyester, 15 % Elasthan

2er Set	0,45 kg	9940693	35,90
3er Set	0,67 kg	9940694	50,90



- bis zu 150 kg Zugfestigkeit
- Für Kederschienen mit 5,5 mm



11-12 | Adapter für Peggy Peg System
Der Adapter wird für die Befestigung der HT-Sturmleine in Verbindung mit dem Peggy Peg System empfohlen.

11 | Adapter Big für Peggy Peg System Long
9940695 4,95

12 | Adapter Small für Peggy Peg System STD
9940696 2,95



13 | Sturmsicherung für Vorzelte
Befestigt von innen am Gestängewinkel (links und rechts) wird die Isabella Sturmsicherung einfach nach unten, mittels stabilem Hering, gespannt. Geeignet für alle Vorzelte, Zelte und Sonnendächer. Lieferumfang Polyestergewebeband mit vorbefestigter Technik wie Haken und Feststeller sowie Hering mit 40 cm Länge und O-Ring.
Lieferumfang Polyestergewebeband mit vorbefestigter Technik wie Haken und Feststeller sowie Hering mit 40 cm Länge und O-Ring.
9916280 23,00



14 | Spannband-Kit schwarz
Länge 11 m und 1,5 m. Spannband-Kit zur einfachen Sicherung Ihres Vorzeltes oder Ihrer Markise bis 7,5 m. Band 100 % Polyester.
9904311 16,95



15 | Protection Set
Der perfekte Zusatz auf Ihrem Spannband. Schützendes Polster mit Klettverschluss. Verhindert Beschädigungen an Ihrem Vorzelt. Material 100 % Nylon
3 St. **9906953 7,95**





Camping & Outdoor



	SEITE
Campingstühle & Liegen	98 - 119
Faltstühle	105, 114 - 115, 118 - 119, 121
Campingbetten	122
Kinderstühle	120 - 121
Campingtische	115 - 117, 121, 123 - 129
Vorratsschränke & Küchen	130 - 132
Insektenschutz	133
Luftbetten	134
Liegematten	135
Schlafsäcke	136
Hundezubehör	137 - 138
Organizer & Boxen	132, 138 - 140
Multitools	141
Sonnenschirme & Zubehör	142
Strand & Outdoor	133 - 147
Luftmatratzen & Schuhe	145 - 147
Strandspiele & Reisespiele	148 - 149
Stellplatzführer, Reiseführer, Sprachführer & Kochbücher	150 - 153



im Sortiment



**Klappstuhl Brunner
Aravel 3D medium**

89⁹⁰

Siehe Seite 105



im Sortiment

**Campingtisch Isabella
ultraleicht**

139⁰⁰

Siehe Seite 128



**Aufbewahrungsschrank
Isabella Double**

129⁰⁰

Siehe Seite 131

Leicht und komfortabel auf der Terrasse und im Garten

Westfield
Top Quality Concept

1 | 199,00

NEU



1 | Stuhl Elegance Chair Sunbrella

Der Stuhl ELEGANCE ist mehr als nur ein Campingstuhl. Hier trifft puristisches Design auf modernste Materialien und Funktionalität. Elegance sieht nicht nur fantastisch vor dem Wohnmobil aus, sondern auch im Garten. Dank des neuen strapazierfähigen Sunbrella® Materials ist der Stuhl witterungsbeständig, leicht zu reinigen und schmutzabweisend. Außerdem ist das Sunbrella®-Material super weich und angenehm auf der Haut.

Sitzhöhe 49 cm

Packmaß 64 x 111 x 10 cm (B x H x T)

Gewicht 6,5 kg

grau/ beige **9960525 199,00**

2 | 89,99

2 | Falthocker Elegance Dynamic

Dieses Set, bestehend aus einem bequemen, stabilen Falthocker und aus einer Tischplatte, ist eine multifunktionale Ergänzung zu unseren Stühlen.

Sitzhöhe 49 cm

Packmaß 38 x 7 x 72 cm (B x H x T)

Sitzhöhe 49 cm

Gewicht 6,5 kg

grau/ beige **9960526 89,99**

3 | ab 139,99

● Aquarinese Technology

● besonders leicht



charcoal grey

schwarz/weiß

schwarz

4 | 49,99

3 | Stuhl Avantgarde Noblesse

Der leichteste Komfort Hochlehner Stuhl im Markt. DuraLite Spacebox Rahmen, kompaktes Rahmen-Faltmaß. Material ist atmungsaktiv, die „Aquarinese Technology“ dieser Faser lässt das Regenwasser durch die Struktur laufen. Die Sitzposition ist sehr leicht zu verstellen.

Sitzhöhe 48 cm

Packmaß 110 x 64 x 13 cm (B x H x T)

Gewicht 4,6 kg

charcoal grey **9928778 139,99**

schwarz **9931915 139,99**

schwarz/weiß **9960524 149,99**

4 | Beinauflage Avantgarde Breeze

In Verbindung mit der leichten, komfortablen Fußauflage erreicht man eine entspannte und bequeme Liegeposition. Die Sitzauflage in 3D-Faserstruktur ist weich und das Material atmungsaktiv. Der Bezug ist sehr schnell wieder trocken.

Material Bezug 100 % Polyester,

Gestell Aluminium

charcoal grey **9928779 49,99**

schwarz **9931916 49,99**

5 | ab **59,99**



charcoal grey



schwarz



schwarz/weiß

5 | Beinauflage Oblige

Die freistehende Beinauflage passend zu den Noblesse Stühlen, der Rahmen besteht aus Duralite® Ovalrohr und ist mit vier in der höhe verstellbaren Beinen ausgestattet.

Das macht es möglich, nicht nur immer die optimale Position zu finden, sondern auch die Oblige platzsparend zu verstauen.

Sitzhöhe 50 cm
Packmaß 68 x 68 x 7 cm (B x H x T)

Gewicht 1,5 kg

charcoal grey	9960208	59,99
schwarz	9960205	59,99
schwarz/weiß	9960696	64,95

6 | **19,99**



6 | Tischplatte zu Beinauflage Oblige Dynamic

Die Elegante Tischplatte mit einer Tragkraft von 10 kg verwandelt Ihre Oblige Beinauflage zu einem großzügigen Beistelltisch.

Maße 68 x 5 x 52 cm (B x H x T)

Gewicht 1,8 kg

Traglast 10 kg

9960204	19,99
----------------	--------------

UNSER TIPP

Der Regiestuhl ist eine sinnvolle Ergänzung zum Hochlehner-Stuhl.

7 | Regiestuhl Avantgarde Superior

Der Regiestuhl ist eine sinnvolle Ergänzung zu unseren Hochlehner-Stühlen. Perfekt geeignet für Gäste oder für alle die wenig Stauraum bzw. auf das Gewicht achten müssen. Äußerst stabil ist auch der Rahmen. Zudem kommt ein hoher Sitzkomfort durch den DuraDore® 3D Bezug.

Sitzhöhe 47 cm

Packmaß 51 x 72 x 9 cm (B x H x T)

Gewicht 5 kg

charcoal grey	9931292	89,99
---------------	----------------	--------------

7 | **89,99**



● neue Armlehnen, inkl. Tragegriff

8 | Hocker Avantgarde Dynamic & Top

Als Fußauflage oder als Stuhl für unerwartete Gäste. Er ist extrem stabil, kompakt und leicht. Seine breite Sitzfläche ist auch für größere Menschen bequem. In Kombination mit unserer Tischplatte bietet der Hocker eine sinnvolle Ergänzung für jeden Camper.

Lieferung inkl. Tischplatte

Sitzhöhe 45 cm

Packmaß 38 x 72 x 7 cm (B x H x T)

Gewicht 1,8 kg

charcoal grey	9950338	69,99
---------------	----------------	--------------

8 | **69,99**



● inkl. Tischplatte

Komfortabel - Stabil - Hohe Qualität

Westfield
Top Quality Concept



anthrazit grey

1-3 | ab **114,99**



dark blue

Performance

Der verstärkte Performance Rahmen aus DuraLite® bietet 30 % mehr Wandstärke als die Standard-Produkte auf dem Markt. Die Armlehnen mit Metall Gleitschienen und Aluminium machen die 5-fach verstellbaren Stühle nahezu unverwundlich. Das ultra starke DuraDore® 3D-Fasergewebe bietet die beste Witterungsbeständigkeit (weich, atmungsaktiv, schnell trocknend). Die „Aquirinse-Technologie“ dieser Faser lässt das Regenwasser durch die Struktur laufen. Der ergonomisch geformte Sitz mit ErgoShell®-Technologie bietet optimalen Halt und Sitz. Material Bezug 100 % Polyester, Gestell Aluminium

1 | Stuhl Performance Advancer S

Äußerst stabiler, kompakter und robuster Stuhl in 3 Sitzhöhen hergestellt, mit verstärkten DuraLite® Rahmen, Aluminium Scharnieren und metallverstärkten Armlehnen. Der Rücken und Sitz sind ausgestattet mit DuraDore® 3D-Material und ErgoShell®-Technologie. Das macht den Stuhl nicht nur stabil und robust, sondern auch sehr komfortabel. Maße 65 x 116 x 64 cm (B x H x T)
Sitzhöhe 45 cm
Packmaß 65 x 95 x 17 cm (B x H x T)
Gewicht 5,3 kg
Traglast 140 kg
anthrazit grey **9931278 114,99**
dark blue **9931277 114,99**

2 | Stuhl Performance Advancer

Äußerst stabiler und robuster Stuhl mit einer Sitzhöhe von 50 cm. Hergestellt mit verstärkten DuraLite® Rahmen, Aluminium Scharnieren und metallverstärkten Armlehnen. Der Rücken und Sitz sind ausgestattet mit DuraDore® 3D- Material und ErgoShell®-Technologie. Dies macht den Stuhl nicht nur stabil und robust, sondern auch sehr komfortabel. Die Rückenlehne ist 5-fach verstellbar. Maße 65 x 125 x 72 cm (B x H x T)
Sitzhöhe 50 cm
Packmaß 65 x 107 x 17 cm (B x H x T)
Gewicht 5,4 kg
Traglast 140 kg
anthrazit grey **9931293 124,99**
dark blue **9931294 124,99**

3 | Stuhl Performance Advancer XL

Der größte und mit einer Traglast von 200 kg kräftigste Stuhl in der Westfield Serie. Äußerst stabil und robust, durchgeführt. Hergestellt mit verstärkten Dura Lite® Rahmen, Aluminium Scharnieren und metallverstärkten Armlehnen. Der Rücken und Sitz sind ausgestattet mit DuraDore® 3D- Material und Ergo-Shell®-Technologie. Das macht den Stuhl nicht nur stabil und robust, sondern auch sehr komfortabel. Die Rückenlehne ist 5-fach verstellbar. Maße 70 x 126 x 70 cm (B x H x T)
Sitzhöhe 50 cm
Packmaß 70 x 109 x 17 cm (B x H x T)
Gewicht 6,1 kg
Traglast 200 kg
anthrazit grey **9931295 134,99**
dark blue **9931296 134,99**

4 | **124,99**



anthrazit grey

4 | Royal Ergofit

Hohe Rückenlehne, extra breit und belastbar. Maße 64 x 128 x 60 cm (B x H x T)
Sitzhöhe 47 cm
Packmaß 64 x 99 x 12 cm (B x H x T)
Gewicht 5,3 kg
Traglast 150 kg
anthrazit grey **9960531 124,99**
night blue **9960532 124,99**

5 | **139,99**



dark blue

5 | Stuhl Performance Advancer Compact

Extra platzsparender Stuhl mit exklusiver doppelt faltbarer Kopfstütze, der beim Zusammenklappen 20 cm in der Höhe spart und der eine um 2 cm verlängerte Sitzfläche hat. Maße 65 x 125 x 72 cm (B x H x T)
Sitzhöhe 48 cm
Packmaß 66 x 84 x 18 cm (B x H x T)
Gewicht 5,9 kg
Traglast 150 kg
anthrazit grey **9931919 139,99**
dark blue **9931921 139,99**

● Kleines Packmaß durch faltbare Kopfstütze

Westfield
Top Quality Concept



7 | Relaxesessel Performance Aeronaut

Die Rückenlehne mit integrierten Lendenwirbelstützkissen optimieren Ihren Komfort. Durch den praktischen Verstellmechanismus lässt sich die Aeronaut einfach ändern, um einen bequemen Stuhl in eine Liege zur Entspannung zu verwandeln. Er lässt sich sehr flach zusammenfalten, ist leicht zu transportieren und leicht zu verstauen.

Maße 71 x 122 x 90 cm (B x H x T)
Sitzhöhe 46 cm
Packmaß 96 x 72 x 13 cm (B x H x T)
Gewicht 11 kg
Traglast 140 kg
anthrazit grey **9931282 169,99**
dark blue **9931928 169,99**

7 | 169,99



dark blue

8 | Stuhl Prince AG

PRINCE ist ein kleines Paket voller Kraft und Stabilität. Einzigartig für diesen Stuhl ist, dass sich die Rückenlehne 5-fach verstellen lässt. Außerdem überzeugt er durch sein kleines Packmaß.

Maße 60 x 94 x 50 cm (B x H x T)
Sitzhöhe 41 cm
Packmaß 60 x 79 x 10 cm (B x H x T)
Gewicht 4 kg
Traglast 150 kg
anthrazit grey **9960533 98,99**

8 | 98,99



9 | 79,99



anthrazit grey

9 | Stuhl Performance Salina

Sehr kompakt faltbar, ideal wenn der Laderaum begrenzt ist.

Maße 62 x 100 x 56 cm (B x H x T)
Sitzhöhe 45 cm
Packmaß 96 x 61 x 8,5 cm (B x H x T)
Gewicht 3,3 kg
Traglast 120 kg
anthrazit grey **9931281 79,99**
dark blue **9931279 79,99**

10 | 159,99



10 | Liege Aida

Dank der neuartigen Konstruktion ist die Liege AIDA innerhalb von Sekunden aufgebaut. Ein Handgriff genügt und die Liege steht. Die großzügige Liegefläche und die integrierte Polsterung durch das DuraDore® 3D-Fasergewebe bieten einen besonders hohen Liegekomfort. Das Kopfteil ist 5-fach verstellbar. Mit zwei stabilen Tragegriffen ist die Liege einfach als kompaktes Paket zu transportieren und verstauen.

Maße 210 x 74 x 40 cm (L x B x H)
Packmaß 28 x 62 x 74 cm (B x H x T)
Gewicht 9 kg
Traglast 140 kg
anthrazit **9960523 159,99**

GLEICH MITBESTELLEN



6 | Becherhalter Performance

Praktischer Platz für Ihre Getränke. Passend für alle Westfield Stühle außer den Stühlen der Avantgarde Serie.

Maße 31 x 8 x 17 cm (B x H x T)

Gewicht 2 kg

schwarz

9928724 9,99

Leicht-Clever-Komfortabel

Westfield
Top Quality Concept



anthrazit grey



1+2 | **39,99**

dark blue

1 | Ambassador 1

In Kombination mit dem Stuhl Advancer oder Advancer XL verwandelt die Beinauflage diesen in einen bequemen Liegestuhl. Die Auflage wird einfach auf die Querstrebe des Stuhls angeclippt.

Maße 89 x 49 x 42 cm (L x B x H)
Packmaß 90 x 49 x 14 cm (L x B x H)
Gewicht 1,5 kg

anthrazit grey **9929703** **39,99**
dark blue **9929704** **39,99**

2 | Ambassador 2

In Kombination mit dem Stuhl Advancer verwandelt die Beinauflage diesen in einen bequemen Liegestuhl. Die Auflage wird einfach mit dem patentierten Kugel-Clip System an dem Stuhl befestigt.

Maße 84 x 48 x 40 cm (L x B x H)
Packmaß 87 x 51 x 7 cm (L x B x H)
Gewicht 1,6 kg

anthrazit grey **9929705** **39,99**
dark blue **9929706** **39,99**

4 | **19,99**



3 | **44,99**

dark blue

3 | Beinauflage Performance Focus

Die Form und 2 verstellbare Vorderbeine bieten einen ergonomischen Komfort zum Entspannen.

Maße 61 x 50 x 48 mm (L x B x H)
Packmaß 68 x 68 x 7 cm (L x B x H)
Gewicht 1,5 kg

anthrazit grey **9931922** **44,99**
dark blue **9931923** **44,99**

4 | Tischplatte zu Beinauflage Focus

Maße 68 x 5 x 52 cm (B x H x T)
Packmaß 68 x 68 x 7 cm (B x H x T)
Gewicht 1,5 kg

9960203 **19,99**



dark blue



petrol blue



charcoal grey

7 | **44,99**



dark smoke

9 | **23,99**



charcoal grey

6 | **16,99**



5 | **27,99**



anthrazit grey

5 | Hocker Performance XL

Kleiner leichter faltbarer Hocker der als Beistelltisch oder als Fußauflage genutzt werden kann. Passend zu den Stühlen der Performance Serie mit Duradore® 3D Bezügen.

Maße 46 x 47 x 45 cm (B x H x T)
Packmaß 66 x 41 x 7 cm (B x H x T)
Gewicht 1,2 kg

anthrazit grey **9931283** **27,99**
dark blue **9931284** **27,99**

6 | Tischplatte Performance XL

Maße 48 x 3 x 41 cm (B x H x T)
Packmaß 51 x 43 x 3,5 cm (B x H x T)
Gewicht 1,4 kg

anthrazit **9931285** **16,99**

7 | Beinauflage Focus

Maße 61 x 50 x 48 cm (B x H x T)
Packmaß 68 x 68 x 7 cm (B x H x T)
Gewicht 1,5 kg

dark smoke **9960202** **44,99**
dark blue **9960201** **44,99**
petrol blue **9960199** **44,99**
charcoal grey **9960200** **44,99**

8 | **69,99**



petrol blue

8 | Stuhl Be-Smart Sandy

Kompakter 7-fach verstellbarer Strand- oder Campingstuhl.

Maße 63 x 102 x 62 cm (B x H x T)
Sitzhöhe 36 cm
Packmaß 63 x 78 x 10 cm (B x H x T)
Traglast 140 kg

charcoal grey **9929722** **69,99**
petrol blue **9929723** **69,99**

9 | Hocker Be-Smart Stool XL

Leichter faltbarer Hocker. Höhere und breitere Ausführung des kleinen Hockers. Kann als Beistelltisch oder als Fußauflage genutzt werden kann.

Maße 46 x 48 x 39 cm (B x H x T)
Packmaß 66 x 41 x 5 cm (B x H x T)
Gewicht 1,2 kg

charcoal grey **9929727** **23,99**
petrol blue **9929728** **23,99**

10 | **16,99**



10 | Tischplatte Stool Top XL Viper

Damit verwandeln Sie ihren Hocker in einen praktischen Beistelltisch.

Maße 48 x 3,5 x 43 cm (B x H x T)
Gewicht 0,8 kg

viper **9929718** **16,99**

11 | **69,99**

● Rundrohrrahmen



charcoal grey

11 | Stuhl Be-Smart Zenith

Überall wo weicher Untergrund die Verwendung eines Vierbeinstuhl's schwierig macht, bietet der 7-fach verstellbare Stuhl klare Vorteile. Maße 63 x 122 x 65 cm (B x H x T) Sitzhöhe 47 cm Packmaß 63 x 102 x 13 cm (B x H x T) Traglast 140 kg

charcoal grey	9928829	69,99
petrol blue	9928830	69,99

Zenith DG - DuraSling®-Gewebe
 dark grey **9950366** **69,99**

 12 | **94,99**

● Sitzfläche verlängert



charcoal grey

12 | Stuhl Be-Smart Pioneer

Der verlängerte Sitzbezug bietet zusätzlichen Halt und noch mehr Komfort. Ein in der Dicke verstellbares Kopfkissen ist in der Rückenlehne enthalten, der Stuhl ist 7-fach verstellbar. Maße 63 x 123 x 65 cm (B x H x T) Sitzhöhe 48 cm Packmaß 63 x 102 x 15 cm (B x H x T) Traglast 140 kg

charcoal grey	9931924	94,99
petrol blue	9932099	94,99

 13 | **99,99**

dark blue

13 | Stuhl Be-Smart Majestic

Durch die spezielle Form des Aluminiumprofils hat dieser 7-fach verstellbare Stuhl ein optimales Packmaß. Maße 64 x 121 x 73 cm (B x H x T) Sitzhöhe 48 cm Packmaß 65 x 110 x 12 cm (B x H x T) Traglast 140 kg

smoke	9929721	99,99
dark blue	9931286	99,99



smoke



● passend zum Stuhl Zenith

 14 | **31,99**

dark grey

14 | Beinauflage Be-Smart Inventor 1

Maße 87 x 50 x 9 cm (L x B x H) Packmaß 87 x 50 x 33 cm (L x B x H) Traglast 30 kg

charcoal grey	9928834	31,99
petrol blue	9928835	31,99

Inventor 1 DG - DuraSling®-Gewebe
 dark grey **9950365** **31,99**



● passend zum Stuhl Pioneer

 15 | **39,99**

charcoal grey

15 | Beinauflage Be-Smart Inventor 2

Maße 87 x 50 x 9 cm (L x B x H) Packmaß 87 x 50 x 33 cm (L x B x H) Traglast 30 kg

charcoal grey	9928836	39,99
petrol blue	9928837	39,99

 16 | **39,99**

dark blue

16 | Beinauflage Be-Smart Regina

In Kombination mit dem Stuhl Majestic verwandelt sie diesen in einen bequemen Liegestuhl. Die Auflage wird einfach mit dem patentierten Kugel-Clip System an dem Stuhl befestigt.

Maße 79 x 51 x 43/45 cm (L x B x H) Packmaß 79 x 51 x 7 (L x B x H) Gewicht 1,9 kg

smoke	9929720	39,99
dark blue	9960505	39,99

17 | Dreibeinliege Be Smart High Streak

aus DuraSling® Gewebe. Die höhere Liegeposition erleichtert das Hinliegen und aufstehen enorm. Die extra breite Liegefläche bietet optimalen Liegekomfort.

Maße 200 x 70 x 40 cm (L x B x H) Packmaß 76 x 71 x 19 cm (L x B x H) Traglast 140 kg

dark grey	9931302	129,99
-----------	----------------	---------------

 17 | **129,99**

 ● extra breite Liegefläche
 ● höhere Liegeposition

GLEICH MITBESTELLEN
18 | Auflage / Bezug zu High Streak Liege

Passender Bezug aus DuraDore 2D® für die High Streak Liege

Maße 200 x 74 cm (L x B)

dark smoke	9960206	29,99
------------	----------------	--------------



1 | Klappstuhl Cardamin

Klappbarer 4-beiniger Outdoor-Stuhl mit 6-fach verstellbarer Rückenlehne.

Bezugsstoff: Gepolstertes, dreischichtiges 3D-Gewebe

Armlehnen aus robustem Kunststoffmaterial. Es ist möglich, eine Beinauflage anzuschließen. Passende Beinauflage gleich mitbestellen 9943025.

Kompakt und leicht zu transportieren im zusammengeklappten Zustand

Maße 59 x 45,5 / 118,5 x 78 cm (B x H x T)

Sitzhöhe 45,5 cm

Packmaß 60,5 x 106,5 x 12 cm (B x H x T)

Traglast 120 kg

Material Bezug 100 % Polyester

Material Gestell Aluminium

grau **9943023** **89,95**



2 | Klappstuhl Beinauflage Argyn

Klappbare Beinauflage für Stuhl Cardamin.

Bezugsstoff: gepolsterter 3D Stoff

Auch für großgewachsene Personen bestens geeignet

Kompakt und leicht zu transportieren

Maße 47 x 51 x 75 cm (B x H x T)

Packmaß 50 x 70 x 9 cm (B x H x T)

Traglast 30 kg

Material Bezug 100 % Polyester, Gestell

Aluminium

grau **9943025** **29,95**



3 | Tischplatte Varia

Robuste Hocker-Tischplatte aus

MDF-Material mit kratzfester, lamierter Oberfläche und stabiler Alu-Umrandung.

Maße 42 x 3 x 42 cm (B x H x T)

Gewicht 0,54 kg

Traglast 30 kg

grau **9943028** **9,95**



4 | Regiestuhl Polyx

Regiestuhl mit klappbarem Gestell aus eloxiertem Aluminium. Sitz, Rückenlehne und Armlehnen sind gepolstert. Mit Sicherheitsklappmechanismus. Kompakt verstaubar.

Maße 60 x 46 / 83 x 47 cm (B x H x T)

Sitzhöhe 46 cm

Packmaß 49 x 83 x 11 cm (B x H x T)

Traglast 100 kg

Material Bezug 100 % Polyester (mit ein-

seitiger Beschichtung aus PVC), Gestell

Aluminium

grau/schwarz **9943026** **39,95**



5 | Klapphocker Kerry Stool

Alu-Klapphocker mit Bezug aus witterungsbeständigem Syntex Gewebe.

Maße 27 x 45 x 40 cm (B x H x T)

Packmaß 42 x 60 x 4 cm (B x H x T)

Gewicht 1 kg

Contour Carbon **9917074** **24,90**



6 | Klappstuhl Kerry Classic

Alu-Klappstuhl mit kompaktem Packmaß. Leicht, stabil und zugleich komfortabel. Fixe Rückenlehne aus pulverlackiertem Stahl. Bezug aus hochwertiger, phthalatfreier Syntex Plus Faser.

Maße 47,5 x 99 x 37,5 cm (B x H x T)

Sitzhöhe 46 cm

Packmaß 58,5 x 92 x 10,5 cm (B x H x T)

Traglast 120 kg

Material 70 % PVC, 30 % Polyester

Contour Carbon **9917070** **69,90**



7 | Faltstuhl Antio

Praktischer Faltstuhl mit pulverlackiertem Stahlgestell. Die verstellbaren Armlehnen verfügen über einen eingearbeitetem Getränkehalter. Mit Packsack.
 Maße 91 x 41 / 90 x 53 cm (B x H x T)
 Packmaß 20 x 90 x 17 cm (B x H x T)
 Sitzhöhe 41 cm
 Traglast 102 kg
 Material Bezug 100 % Polyester (mit einseitiger Beschichtung aus PVC), Gestell Stahl
 grau **9943029 29,95**



8 | Faltstuhl Admiral

Sehr komfortabler Faltstuhl mit Seitenführung für eine komfortable Sitzposition. Rückenlehne mit integrierten, seitlichen 3D-Polstereinslagen. Hohe Stabilität dank ovalem, pulverlackiertem Stahlgestell und breiten, schwenkbaren Beinkappen. Mit ergonomisch geformten Armlehnen. Mit Packsack.
 Maße 63 x 47 / 94 x 57 cm (B x H x T)
 Sitzhöhe 47 cm
 Packmaß 26 x 97,5 x 23 cm (B x H x T)
 Traglast 110 kg
 Material Bezug Material 1 (Mesh): 100 % Polyester, Material 2: 100 % Polyester (mit einseitiger Beschichtung aus PVC), Gestell Stahl
 grau/schwarz **9943031 49,95**



9 | Hocker Trivia

Dreibeiniger Hocker mit klappbarem Gestell aus eloxiertem Aluminium. Mit Packsack.
 Maße 34 x 46 x 34 cm (B x H x T)
 Packmaß 60 x 9 cm (L x Ø)
 Traglast 100 kg
 Material Bezug 100 % Polyester (mit einseitiger Beschichtung aus PVC), Gestell Aluminium
 grau **9943032 14,95**



● Award-Auszeichnung

Klappstuhl Aravel 3D

Moderner, klappbarer Vierbein-Stuhl mit 7-fach verstellbarer Rückenlehne.

10 | Klappstuhl Aravel 3D small
 Sitzhöhe 46,5 cm
 Maße 41 x 46,5 / 116 x 44 cm (B x H x T)
 Packmaß 59,5 x 106,5 x 10 cm (B x H x T)
 schwarz **9929688 89,90**

11 | Klappstuhl Aravel 3D medium
 Sitzhöhe 48 cm
 Maße 47 x 121 x 44 cm (B x H x T)
 Packmaß 65 x 112 x 9 cm (B x H x T)
 schwarz **9932206 89,90**

12 | Klappstuhl Aravel 3D large
 Sitzhöhe 50 cm
 Maße 49 x 50 / 126 x 44 cm (B x H x T)
 Packmaß 67,5 x 117,5 x 10 cm (B x H x T)
 schwarz **9929689 99,90**



13 | Beinauflage Aravel 3D Universal

Klappbare, universelle Beinauflage für Klappstühle Aravel 3D (S-M-L). Kompakt und leicht zu transportierendes
 Packmaß
 Maße 43 x 47 / 44 x 95 cm (B x H x T)
 Packmaß 43 x 7 x 95 cm (B x H x T)
 Material Aluminium-Gestell
 Bezug Atmungsaktives, gepolstertes 3D-Gewebe
 schwarz **9929690 39,90**



14 | Hocker Aravel 3D

· Aluminium-Gestell
 · Bezugsstoff: Atmungsaktives, gepolstertes 3D-Gewebe
 · Kompakt und leicht zu transportierendes
 Packmaß
 Maße 40 x 27 x 45 cm (B x H x T)
 Packmaß 42 x 4 x 60 cm (B x H x T)
 Material Bezug: 100 % Polyester
 Gestell: Aluminium
 dunkelgrau **9931474 27,90**



hohe Rückenlehne

1 | 119,95



2 | 94,95



extra flach

3 | 99,95



4 | 123,95



5 | 133,95



6 | 139,95

1 | Klappsessel Luxus hoch

Ein Stuhl der Extraklasse, breit, stabil, bequem. Hohe Rückenlehne mit abgewinkeltem Kopfteil. Verstellbar in 7 Stufen, Rückenlehne 81 cm hoch. Maße 67 x 119 x 77 cm (B x H x T) Packmaß 67 x 7 x 113 cm (B x H x T) Sitzhöhe 49 cm Traglast 140 kg anthrazit **9938869 119,95**

2 | Klappstuhl Compact anatomisch

Maße 64 x 119 x 64 cm (B x H x T) Packmaß 67 x 9 x 90 cm (B x H x T) Sitzhöhe 46 cm Traglast 110 kg anthrazit **9913153 94,95**

3 | Klappsessel Compact extra flach

Klappbar, ausziehbares Kopfteil (Gesamthöhe 103 - 119 cm regulierbar), 7-fach verstellbare Rückenlehne. Kleines Klappmaß, leichte Reinigung, rutschfeste stabilisierende Fußwinkel. Maße 64 x 119 x 64 cm (B x H x T) Packmaß 92 x 6 x 64 cm (B x H x T) Sitzhöhe 46 cm Traglast 110 kg anthrazit **9928843 99,95**

4 | Klappstuhl Air-Elite

Anatomische 7-fach verstellbare hohe Rückenlehne, gepolsterter 3D Stoff. Maße 64 x 115 x 64 cm (B x H x T) Packmaß 107 x 11 x 64 cm (B x H x T) Sitzhöhe 46 cm Traglast 110 kg grau **9960463 123,95**

5 | Klappstuhl Air-Elite Compact

Extra flach, gepolsterter 3D Stoff, ausziehbares Kopfteil, besonders platzsparend, 7-fach verstellbare hohe Rückenlehne. Maße 64 x 119 x 64 cm (B x H x T) Packmaß 64 x 6 x 91,5 cm (B x H x T) Sitzhöhe 46 cm Traglast 140 kg grau **9960464 133,95**

6 | Klappstuhl Air-Elite Compact anatomisch

Anatomische 7-fach verstellbare hohe Rückenlehne mit ausziehbarem Kopfteil, gepolsterter 3D Stoff. Maße 64 x 119 x 64 cm (B x H x T) Packmaß 64 x 9 x 107 cm (B x H x T) Sitzhöhe 46 cm Traglast 110 kg grau **9960462 139,95**

Praktisches Zubehör

7 | Beinauflage

Maße 95 x 48 x 45 cm (L x B x H) Packmaß 48 x 45 x 12 cm (B x H x T) Traglast 50 kg anthrazit **9930596 39,95**



7 | 39,95

8 | Beinauflage Air Elegant

Maße 46 x 46 x 60 cm (B x H x T) Packmaß 60 x 60 x 6,5 cm (B x H x T) Traglast 90 kg grau **9960465 64,95**

passend zu allen Crespo Stühlen



8 | 64,95

9 | Beinauflage Multifiber

Maße 60 x 46 x 46 cm (L x B x H) Packmaß 60 x 60 x 6,5 cm (L x B x H) Traglast 90 kg anthrazit **9919685 39,95**



9 | 39,95



grau

10 | Beinauflage Air Deluxe

Beinauflage mit gepolstertem 3D-Gewebe für maximalen Sitzkomfort, ergonomische Verarbeitung, einfaches und kompaktes Falten möglich. Maße 48 x 44 x 87 cm (B x H x T)
Packmaß 91,5 x 13,5 x 48 cm (B x H x T)
Gewicht 1,7 kg

grau	9960455	64,95
schwarz	9919683	64,95



grau

11 | Beinauflage Air Deluxe

Beinauflage mit gepolstertem 3D-Gewebe, sorgt für maximalen Komfort. Die Beinauflage kann auch als Hocker genutzt werden, ergonomische Verarbeitung. Maße 58 x 45 x 45 cm (B x H x T)
Packmaß 61 x 8 x 59 cm (B x H x T)
Gewicht 1,4 kg

grau	9960459	59,95
schwarz	9919684	59,95



12 | Klappstuhl Fix

Klappstuhl Fix Air-Deluxe gepolstert mit Sitzrohrschliessendem Stoff, Epoxy-beschichtetes Aluminiumgestell.

Maße 60 x 9,5 x 103 cm (B x H x T)
Sitzhöhe 44 cm
Packmaß 60 x 9,5 x 103 cm (B x H x T)
Gewicht 3 kg
Traglast 100 kg

schwarz	9931982	99,95
---------	----------------	--------------



blau

13 | Klappsessel Air Deluxe Spezial ohne Kopfpolster

Maße 67 x 120 x 78 cm (B x H x T)
Sitzhöhe 49 cm
Packmaß 114 x 10 x 67 cm (B x H x T)
Gewicht 5,6 kg
Traglast 140 kg

blau	9960451	149,95
grau	9960452	149,95
schwarz	9960376	149,95



schwarz

14 | Klappsessel Air-Deluxe Compact lang mit verstellbarem Kopfpolster

Luxuriöser verstellbarer Stuhl mit gepolstertem 3D-Sitz und Rückenlehne für maximalen Sitzkomfort. In sieben Positionen verstellbar, der Rahmen sorgt für Stabilität und Festigkeit.

Maße 67 x 119 x 74 cm (B x H x T)
Sitzhöhe 49 cm
Packmaß 99 x 11 x 67 cm (B x H x T)
Gewicht 6,1 kg
Traglast 140 kg

grau	9960448	164,95
schwarz	9960447	164,95

● Kopfteil ausziehbar



grau

15 | Relaxliege mit verstellbarem Kopfpolster gepolstert

Das Modell ist mit einem gepolstertem Gewebe ausgestattet und sorgt für optimalen Komfort und Entspannung.

Maße 72 x 119 x 82 cm (B x H x T)
Sitzhöhe 54 cm
Packmaß 96 x 15 x 71 cm (B x H x T)
Gewicht 7,6 kg
Traglast 130 kg

grau	9960457	224,95
schwarz	9931977	224,95

16 | Dreibeinliege extra Air-Deluxe

Extra hoch und breit, Verstellbarkeit 5 Positionen, mit regulierbarem Kopfpolster, praktische Seitentasche.

Maße 203 x 71,5 x 105,5 cm (L x B x H)
Sitzhöhe 47 cm
Packmaß 82,5 x 71,5 x 25 cm (B x H x T)
Gewicht 7,7 kg
Traglast 140 kg

blau	9960458	214,95
schwarz	9931975	214,95



blau



1 | 139,95



● extra breit

2 | 164,95

1-2 | Klappsessel Deluxe gepolstert
Hohe Rückenlehne, extra breit und belastbar. Kleinstes Klappmaß, ergonomische Rücken- und Armlehnen, 7-fach verstellbar. Material Bezug 100 % Polyester (mit PVC-Beschichtung), Gestell Aluminium

1 | Royal Ergofit

Maße 67 x 119 x 77 cm (B x H x T)
Sitzhöhe 49 cm
Packmaß 67 x 7,5 x 113 cm (B x H x T)
Gewicht 4,9 kg
Traglast 140 kg
anthrazit **9928747 139,95**

2 | XXL Deluxe gepolstert

Maße 72 x 119 x 77 cm (B x H x T)
Sitzhöhe 49 cm
Packmaß 63 x 7,5 x 113 cm (B x H x T)
Gewicht 5,1 kg
Traglast 200 kg
anthrazit **9928745 164,95**

3 | Beinauflage Deluxe gepolstert

Unabhängige Beinauflage
Maße 60 x 46 x 46 cm (L x B x H)
Packmaß 60 x 60 x 6,5 cm (L x B x H)
Gewicht 1,18 kg
Traglast 90 kg
Material Bezug 100 % Polyester (mit PVC-Beschichtung), Gestell Aluminium
anthrazit **9919687 54,95**

4 | Beinauflage Deluxe gepolstert

Maße 48 x 45 x 95 cm (L x B x H)
Packmaß 48 x 12 x 95 cm (L x B x H)
Gewicht 1,7 kg
Traglast 50 kg
Material Bezug 100 % Polyester (mit PVC-Beschichtung), Gestell Aluminium
anthrazit **9938883 59,95**

5 | Relax Entspannungsliege Deluxe gepolstert

Stufenlos verstellbar, hohe Belastbarkeit, seitliche Bspannung (Spanngummis), ergonomische Rücken- und Armlehnen, höhenverstellbare Kopfpolster. Inkl. Tragetasche. Material Bezug 100 % Polyester (mit PVC-Beschichtung), Gestell Aluminium
Maße 72 x 119 x 81 cm (B x H x T)
Sitzhöhe 46 cm
Packmaß 72 x 12 x 95 cm (B x H x T)
Gewicht 7,4 kg
Traglast 130 kg
anthrazit **9928749 219,95**

6 | Dreibeinliege DeLuxe gepolstert, extra hoch und breit

Extra hoch und breit, Verstellbarkeit 5 Positionen, mit regulierbarem Kopfpolster, praktische Seitentasche. Gestell Aluminium.
Maße 200 x 68 cm (L x B)
Sitzhöhe 45 cm
Packmaß 81 x 68 x 21 cm (L x B x H)
Gewicht 5,46 kg
Traglast 140 kg
anthrazit **9931974 209,95**



3 | 54,95

● passend zu Klappsessel Deluxe



4 | 59,95



5 | 219,95



6 | 209,95

Kompakte Reisebegleiter



7 | 64,95



7 | Klappstuhl LUX

Maße 60 x 89 x 60 cm (B x H x T)
Sitzhöhe 44 cm
Packmaß 60 x 84 x 9 cm (B x H x T)
Gewicht 2,28 kg
Traglast 110 kg
anthrazit **9928847 64,95**
azur/grau **9928520 64,95**

8 | 34,95



8 | Hocker mit Lehne

Maße 38 x 45/78 x 37 cm (B x H x T)
Sitzhöhe 45 cm
Packmaß 61 x 42 x 8 cm (B x H x T)
Gewicht 0,95 kg
Traglast 90 kg
anthrazit **9931234 34,95**

9 | ab 21,95



9 | Hocker

Maße 38 x 45/50 x 37 cm (B x H x T)
Traglast 90 kg

Sitzhöhe 45 cm

anthrazit **9925556 21,95**
azur/grau **9928700 21,95**

Sitzhöhe 50 cm

anthrazit **9913734 24,95**
azur/grau **9928705 24,95**

10 | 64,95



10 | Regiestuhl

Maße 49 x 43/79 x 47 cm (B x H x T)
Sitzhöhe 43 cm
Packmaß 79 x 49 x 11 cm (B x H x T)
Gewicht ca. 1,9 kg
Traglast 110 kg
anthrazit **9913732 64,95**

Praktisches Zubehör

11 | 41,95



11 | Polsterauflage Deluxe

Ihre Komposition aus Synthetikfasern erlaubt ein einfaches Waschen und leichtes Trocknen (Stuhl nicht im Lieferumfang enthalten).
Maße 53 x 161 cm (B x L)
Packmaß 55 x 44 cm (B x H)
Material Bezug 100 % Polyester
schwarz **9919689 41,95**

12 | 29,95



charcoal grey

12 | Sonnenschutz

Passend an jedes Modell und stufenlos verstellbar.
Maße 48 x 5 x 38 cm (B x H x T)
anthrazit **9928848 29,95**
azur/grau **9928560 29,95**

13 | 9,95



13 | Hängetasche für Stühle

Maße 24 x 38 cm (B x H)
Gewicht 0,3 kg
grau **9960466 9,95**

15 | 29,95



14 | Tischplatte für Hocker

Zur Auflage auf CRESPO-Hocker.
Maße 42,5 x 42,5 x 3,5 cm (B x H x T)
Gewicht 0,94 kg

anthrazit **9960453 17,95**

14 | 17,95



15 | Tragetasche für Stühle

Maße 115 x 70 x 18 cm (B x H x T)
Material Bezug 100 % Polyester (mit PVC-Beschichtung)

9938852 29,95

Schlichte Eleganz trifft auf farbenfrohe Neuheiten

NEU

Bunte Auswahl an Neuheiten für Ihren perfekten Tag am Strand!

1 | Strandstuhl Beach Chair

In 7 Positionen verstellbarer Strandstuhl. Ideal für Strand und Camping. Einfach zu tragen.

Maße 64 x 88 x 56 cm (B x H x T)

Sitzhöhe 29 cm

Packmaß 77 x 7,5 x 64 cm (B x H x T)

blau	9960486	74,95
rot	9960476	74,95

1 |



2 |



3 |



4 |



2 | Strandstuhl Beach Chair Multif. Compact Farbe blau

In 7 Positionen verstellbarer Strandstuhl. Ideal für den Strand oder Camping. Die Riemen ermöglichen ein einfaches Tragen, sehr kompakt.

Maße 64 x 100 x 56 cm (B x H x T)

Sitzhöhe 29 cm

Packmaß 73 x 8 x 64 cm (B x H x T)

blau	9960474	89,95
rot	9960473	89,95

3 | Strandstuhl Beach Chair Nytexline

Verstellbarer Strandstuhl mit niedrigem Sitz aus Multifiber; Ideal für Strand und Zelt.

Zusammengeklappt ist der Stuhl sehr kompakt.

Maße 71 x 84 x 64 cm (B x H x T)

Sitzhöhe 19 cm

Packmaß 84 x 11 x 64 cm (B x H x T)

blau/weiß	9960471	69,95
blau	9960469	74,95
rot	9960468	74,95

4 | Strandstuhl Beach Chair Nytexline

In 7 Positionen verstellbarer Strandstuhl aus Nytexilene; Ideal für Strand oder Camping.

Maße 64 x 98 x 56 cm (B x H x T)

Sitzhöhe 41 cm

Packmaß 83 x 9 x 64 cm (B x H x T)

blau/weiß	9960472	74,95
-----------	----------------	--------------

5 | **289,95**



6 | **299,95**



7 | **184,95**



5 | Dreibeinliege extra hoch und breit

Extra hoch und breit, in 4 Positionen verstellbar, versehen mit einem Sicherheitsmechanismus, beschichtetes Aluminium, gepolsterter Stoff Natur-Elegant.

Maße 46 x 68 x 205 cm (B x H x L)

Sitzhöhe 45 cm

Packmaß 81 x 16 x 70 cm (B x H x T)

Traglast 130 kg

grau	9960449	289,95
------	----------------	---------------

6 | Liege hoch mit Armlehnen

7 Positionen, epoxy-beschichtetes Aluminium, gepolsterter Stoff Natur-Elegant.

Maße 38 x 70 x 198 cm (B x H x L)

Sitzhöhe 39 cm

Packmaß 81 x 16 x 70 cm (B x H x T)

Traglast 130 kg

grau	9960475	299,95
------	----------------	---------------

8 | **169,95**



7 | Klappsessel Compact

Mit ausziehbarem Kopfteil, 7 Positionen, verstärktes Ovalrohr, beschichtetes Aluminium, gepolsterter Stoff natur-elegant.

Maße 67 x 121 x 77 cm (B x H x T)

Sitzhöhe 49 cm

Packmaß 104 x 8 x 67 cm (B x H x T)

Traglast 140 kg

grau	9960484	184,95
------	----------------	---------------

8 | Klappsessel 7 Pos.

7 Positionen, verstärktes Ovalrohr, beschichtetes Aluminium, gepolsterter Stoff.

Maße 67 x 119 x 77 cm (B x H x T)

Sitzhöhe 49 cm

Packmaß 113 x 7 x 67 cm (B x H x T)

Traglast 140 kg

grau	9960485	169,95
------	----------------	---------------

9 | Beinauflage

Unabhängige anatomische Beinauflage, die auch als Hocker dienen kann. Perfekte Ergänzung zu den entsprechenden Klappsesseln.

Maße 46 x 46 x 60 cm (B x H x T)

Gewicht 1,4 kg

Traglast 90 kg

grau	9960461	64,95
------	----------------	--------------

10 | **103,95**

anthrazit/silber

10 | Stuhl Dynamic

Der stabile und kompakte 10-fach verstellbare Stuhl mit ergonomisch geformter Armlehne, Rückenlehne und Sitzfläche. Maße 61 x 122 x 44 cm (B x H x T) Sitzhöhe 45 cm Packmaß 61 x 101 x 9 cm (B x H x T) Traglast 140 kg

blau/grau	9930103	103,95
anthrazit/silber	9930102	103,95
anthrazit	9930104	103,95

 11 | **116,95**

anthrazit

11 | Klappstuhl Presto

Gepolsterter Stuhl mit einem ultra starken witterungsbeständigen 3D Mesh Gewebe. Die Rückenlehne ist ergonomisch geformt und 10-fach verstellbar. Gestell aus Aluminium, innen verstärktes anodisiertes Ovalrohr. Die Armlehnen sind extra breit und aus glasfaser-verstärktem Nylon. Maße 61 x 122 x 44 cm (B x H x T) Sitzhöhe 45 cm Packmaß 61 x 101 x 9 cm (B x H x T) Traglast 140 kg

anthrazit	9930551	116,95
blau	9943618	116,95

 12 | **134,95**

anthrazit

12 | Klappstuhl Brillante

Gepolsterter Stuhl mit einem ultra starken witterungsbeständigem 3D Mesh Gewebe. Die Rückenlehne ist ergonomisch geformt und 10-fach verstellbar. Gestell aus Aluminium, innen verstärktes anodisiertes Ovalrohr. Die Armlehnen sind extra breit und aus glasfaser-verstärktem Nylon. Maße 61 x 130 x 44 cm (B x H x T) Sitzhöhe 50 cm Packmaß 61 x 110 x 9 cm (B x H x T) Traglast 140 kg

anthrazit	9930552	134,95
blau	9943616	134,95

13 |



anthrazit/silber

● passend zu Dynamic

13 | Beinauflage Fusion

Ergonomisch geformt für extra Komfort. Material Bezug 100 % Polyester (mit PVC-Beschichtung), Gestell Aluminium Maße 90 x 47 x 40 cm (L x B x H) Packmaß 90 x 47 x 12 cm (L x B x H) Gewicht 1,7 kg Traglast 25 kg

blau/grau	9912692	41,95
anthrazit/silber	9912691	41,95
anthrazit	9912693	41,95

14 |



anthrazit

14 | Beinauflage Fortissimo

Fußteil ergonomisch geformt. Maße 90 x 47 x 40 cm (L x B x H) Packmaß 90 x 47 x 12 (L x B x H) Traglast 25 kg

anthracite	9930553	50,95
blau	9943622	50,95

15 |



anthrazit

15 | Hocker Soul

anthracite	9943621	30,95
blau	9943620	30,95

16 |



● mit Tischplatte Soul zum Beistelltisch umfunktionierbar.

16 | Tischplatte Soul

Macht aus Ihrem Soul Hocker einen Beistelltisch. Platte nicht wetterfest.

grau	9912198	16,95
------	----------------	--------------

Passendes Zubehör

17 |

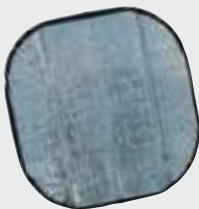
17 | Sitzkissen Alu

Maße 45 x 0,25 x 35 cm (B x H x T) silber

	9930084	2,95
--	----------------	-------------

18 |

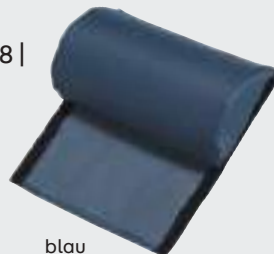

blau

18 | Nackenstütze Pausa

Die Nackenstütze ist passend zu allen Duktalf Stühlen. In der Höhe verstellbar. Maße 31 x 17 x 7 cm (B x H x T)

blau	9930131	15,95
anthrazit	9930134	15,95

19 |

19 | Perfekt ausgerüstet für unterwegs

Für Reise, Sport und Freizeit. Maße 35 x 8 x 35 cm (B x H x T) Traglast 100 kg

	9943626	7,95
--	----------------	-------------

20 |

20 | Stuhltasche

Material 100 % Polyester

Maße 116 x 60 x 20 cm (B x H x T)		
2 Klappstühle	9982111	24,95
Maße 130 x 80 x 27 cm (B x H x T)		
XL	9908097	30,95



1 | 99,00



hellgrau



dunkelgrau

2 | 119,00



flaches Packmaß

3 | 99,00

flaches Packmaß

4 | 99,00

flaches Packmaß

1 | Stuhl Thor

Gepolsterter Komfortsessel mit serienmäßigem verstellbarem Kopfteil. Die Rückenlehne ist 8-fach verstellbar, der Bezug ist schmutz- und wasserabweisend. Lieferung ohne Seitentasche. Maße 63 x 120 x 75 cm (B x H x T) Sitzhöhe 46 cm Packmaß 63 x 118 x 14 cm (B x H x T) Gewicht 5,5 kg Traglast 120 kg

dunkelgrau	9931517	99,00
hellgrau	9931518	99,00
blau	9931519	99,00

3 | Stuhl Loke Low Back

Zusammengeklappt ist er nur 9 cm hoch und lässt sich daher platzsparend aufbewahren oder transportieren. Die Rückenlehne ist 7-fach verstellbar und zeichnet sich durch guten Sitzkomfort sowie einem schmutz- und wasserabweisenden Bezug aus. Maße 65 x 110 x 83 cm (B x H x T) Sitzhöhe 46 cm Packmaß 60 x 104 x 9 cm (B x H x T) Gewicht 5,2 kg Traglast 120 kg

dunkelgrau	9931532	99,00
------------	----------------	--------------

2 | Stuhl Bele 3 D

Aus wasserdurchlässigen 3 D - Mesh Gewebe gefertigt und mit „Quick Dry“ Schaum gepolstert. Somit kann dieser Sessel auch mit nasser Badekleidung genutzt werden. Geklappt nur 8 cm hoch! Die Ergonomische Rückenlehne und 7 Verstellpositionen ergeben einen hohen Sitzkomfort. Kopfteil stufenlos verstellbar. Maße 49 x 120 x 49 cm (B x H x T) Sitzhöhe 49 cm Packmaß 112 x 65 x 8 cm (B x H x T) Traglast 120 kg

anthrazit	9960487	119,00
-----------	----------------	---------------

4 | Stuhl Loke High Back

Wie Stuhl Loke Low Back nur mit hoher Rückenlehne. Maße 65 x 120 x 83 cm (B x H x T) Sitzhöhe 46 cm Packmaß 64 x 112 x 9 cm (B x H x T) Gewicht 5,4 kg Traglast 120 kg

dunkelgrau	9931533	99,00
------------	----------------	--------------

5 | Beinauflage zu Stuhl Thor / Loke

Wer zur Entspannung mal die Beine hochlegen möchte, kann die Beinauflage einfach auf die Querstrebe unter der Sitzfläche „aufklicken“. Maße 90 x 48 x 32 cm (L x B x H) Packmaß 90 x 48 x 36 cm (L x B x H) Gewicht 1,1 kg Traglast 30 kg

dunkelblau	9960131	33,00
hellgrau	9932242	33,00
dunkelgrau	9960132	33,00

5 | 33,00



dunkelgrau



dunkelblau

6 | 39,00



6 | Beinauflage für Bele 3 D

Wer zur Entspannung mal die Beine hochlegen möchte, kann die Beinauflage einfach auf die Querstrebe unter der Sitzfläche „aufklicken“. Maße 90 x 48 x 36 cm (L x B x H) Packmaß 90 x 48 x 36 cm (L x B x H) Gewicht 1,1 kg Traglast 30 kg

anthrazit	9960695	39,00
-----------	----------------	--------------

Verwandlungskünstler

Hocker und Beistelltisch zugleich

7 | 26,00



8 | 15,00



mit Tischplatte zum Beistelltisch umfunktionierbar

7 | Hocker

Mit anthrazit farbenem Bezug. Maße 41 x 49 x 40 cm (B x H x T) Packmaß 41 x 5,5 x 61 cm (B x H x T) Gewicht 5,4 kg Traglast 80 kg Material Bezug 100 % Polyester (mit einseitiger PVC-Beschichtung), Gestell Aluminium

dunkelgrau	9951809	26,00
------------	----------------	--------------

8 | Tischplatte

Verwandeln Sie Ihren Hocker in einen kleinen Beistelltisch! Lieferung erfolgt ohne Hocker. Maße 43 x 3,5 x 43 cm (B x H x T) Gewicht 0,8 kg

dunkelgrau	9951810	15,00
------------	----------------	--------------



NEU

9 | 69,00

9 | Stuhl Modi

Ein 5-fach in der Rückenlehne verstellbarer faltstuhl. Geringes Packmaß und guter Sitzkomfort. Der Modi lässt sich leicht zusammenklappen und aufstellen.

Maße 48 x 112 x 53 cm (B x H x T)
 Sitzhöhe 53 cm
 Packmaß 93 x 25 x 30 cm (B x H x T)
 Gewicht 6 kg
 Traglast 120 kg
 anthrazit

9960488

69,00

10 | 49,00

10 | Regiestuhl mit Seitenablage

Nun ist der klassische Regiestuhl von Isabella in einer neuen und verbesserten Ausführung erhältlich. Ausgestattet mit einem abnehmbaren Seitentisch und einer noch besseren Armlehne. Der Regiestuhl ist klein zusammenklappbar und für Reisen ideal.

Maße 51 x 81 cm (B x H)
 Sitzhöhe 46 cm
 Packmaß 9 x 87 x 45,5 cm (B x H x T)
 Gewicht 2,8 kg
 Traglast 100 kg
 dunkelgrau

9960491

49,00

rot

9960489

49,00

11 | 109,00

- in Sitzhöhe
- gepolstert

11 | Sonnenliege

Die Konstruktionshöhe der Liegefläche ermöglicht ein leichtes hinlegen und wieder aufstehen. Weich gepolsterte Liege mit verstellbarem Kopfteil und Sonnenschutz.

Maße 200 x 59 x 48 cm (L x B x H)
 Packmaß 82 x 59 x 24 cm (L x B x H)
 Gewicht 5,6 kg

Traglast 120 kg

Material Bezug 100 % Polyester (mit einseitiger PVC-Beschichtung), Gestell Aluminium
 dunkelgrau

9951814

109,00

● 8-fach verstellbar

12 | 53,00

12 | Strandstuhl

Zusammenklappbarer Strandstuhl mit Kopfpolster. Die Rückenlehne ist 8-fach verstellbar.

Maße 64 x 70 x 83 cm (B x H x T)
 Sitzhöhe 25 cm
 Packmaß 67 x 72 x 11 cm (B x H x T)
 Gewicht 3,6 kg

Traglast 100 kg

Material Bezug 100 % Polyester (mit einseitiger PVC-Beschichtung), Gestell Aluminium
 dunkelgrau

9931535

53,00

Zubehör für Stühle und Liegen

13 | ab 20,00



14 | 7,00

13 | Handtuch

Ideal bei Feuchtigkeit, Sonnencreme usw. Waschbar bei 60°, grau.

Material 100 % Baumwolle
 Maße 124 x 49 cm (L x B)

Maße 195 x 72 cm (L x B)
 grau

9927892

20,00

9927893

29,00

14 | Seitentasche

Material 100 % Polyester (mit einseitiger PVC-Beschichtung)

dunkelgrau

9931771

7,00

hellgrau

9931772

7,00

blau

9931773

7,00

15 | Transporttasche (o. Abb.)

Für 2 Stühle mit Trennwand.

Material 100 % Polyester

dunkelgrau

9931774

25,00

Einfach entspannen

Westfield
Top Quality Concept



1 | 59,95

1 | Faltstuhl Vintage Grace

Maße 44 x 35 x 80 cm (B x H x T)
Sitzhöhe 35 cm
Packmaß 100 x 26 x 23 cm (B x H x T)
Gewicht 5 kg
Traglast 120 kg
grau

9931931

59,95



3 | 69,95

2 | 69,95

2 | Faltstuhl Vintage Emma

In 4 Positionen verstellbar.
Maße 55 x 95 cm (B x H)
Sitzhöhe 35 cm
Packmaß 100 x 60 x 20 cm (B x H x T)
Gewicht 5,2 kg
Traglast 120 kg
grau

9931932

69,95



1-3 | Vintage Serie

Der Bezug aus einem Material, welches sich wie hochwertige Baumwolle anfühlt, das Kopfteil ist aus Kunstleder.
Material Bezug 100 % Polypropylen, Gestell Aluminium

3 | Faltstuhl Vintage Elisabeth

Maße 44 x 35 x 87 cm (B x H x T)
Sitzhöhe 35 cm
Packmaß 73 x 89 x 14 cm (B x H x T)
Gewicht 4,1 kg
Traglast 120 kg
grau

9931929

69,95



Outwell
Professional Outdoor Furniture

NEU

NEU

NEU

mit seitlichen Ablagefächern

4 | Faltsessel Yellowstone Lake

Maße 61 x 107 x 74 cm (B x H x T)
Sitzhöhe 50 cm
Packmaß 26 x 92 x 19 cm (B x H x T)
Traglast 120 kg
grau

9960443

99,95

7 | Stuhl Fremont Lake

Maße 75 x 92 x 59 cm (B x H x T)
Sitzhöhe 51 cm
Packmaß 18 x 112 x 18 cm (B x H x T)
Traglast 120 kg
Material Bezug und Wattierung 100 % Polyester, Gestell Stahl pulverbeschichtet
grau

9960171

61,95

5 | Faltstuhl Alder Lake

Maße 61 x 91 x 69 cm (B x H x T)
Packmaß 21 x 23 x 108 cm (B x H x T)
Traglast 120 kg
grau

9960442

76,95

8 | Sitzbank Sardis Lake

Maße 125 x 95 x 57 cm (B x H x T)
Sitzhöhe 50 cm
Packmaß 30 x 30 x 97 cm (B x H x T)
Traglast 2 x 120 kg
Material Bezug und Wattierung 100 % Polyester, Gestell Stahl pulverbeschichtet
grau

9953348

142,95

6 | Faltbeinauflage Trinity Lake

Maße 46 x 44,5 x 60 cm (B x H x T)
Packmaß 10 x 13 x 65 cm (B x H x T)
Traglast 100 kg
grau

9960441

49,95

9 | Regiestuhl Grenada Lake

Mit seitlichen Ablagefächern.
Maße 76 x 98 x 57 cm (B x H x T)
Sitzhöhe 48 cm
Packmaß 60 x 18 x 75 cm (B x H x T)
Traglast 120 kg
Material Bezug und Wattierung 100 % Polyester, Gestell Stahl pulverbeschichtet
grau

9953357

119,95



uquip®

10 |



11 |



12 |



13 |



14 |



15 |



NEU



10 | Faltstuhl Becky
Maße 52 x 108 x 46 cm (B x H x T)
Sitzhöhe 42 cm
Packmaß 102 x 24 cm (B x T)
Traglast max. 120 kg
türkisblau **9943131**

79,95

11 | Faltstuhl Roxy
Maße 51 x 92 x 35 cm (B x H x T)
Packmaß 96 x 22 cm (B x T)
Traglast max. 120 kg
türkisblau **9931157**

49,95

12 | Kinderstuhl Kirby
Maße 33 x 67 x 27 cm (B x H x T)
Packmaß 66 x 15 cm (B x T)
Traglast max. 60 kg
türkisblau **9931161**

29,95

13 | Faltstuhl Comfy
Maße 53 x 90 x 40 cm (B x H x T)
Packmaß 65 x 20 cm (B x T)
Traglast max. 120 kg
türkisblau **9931158**

39,95

14 | Faltstuhl Sandy
Maße 58 x 60 x 48 cm (B x H x T)
Packmaß 65 x 17 cm (B x T)
Traglast max. 120 kg
türkisblau **9931159**

36,95

15 | Faltstuhl Sandy XL
Maße 58 x 90 x 77 cm (B x H x T)
Sitzhöhe 20 cm
Packmaß 23 x 69 cm (B x H)
Traglast max. 120 kg
mahogany/melange **9960397**
petrol/grey **9960396**

49,95

16 | Tisch Variety L
Maße 120 x 46/70 x 70 cm (B x H x T)
Packmaß 126 x 23 x 14 cm (L x B x H)
Gewicht 5,9 kg
Traglast max. 30 kg
grau **9931166**

99,95

17 | Tisch Variety M
Maße 89 x 45/69 x 53 cm (B x H x T)
Packmaß 94,5 x 19 x 29 cm (L x B x H)
Gewicht 4,1 kg
Traglast max. 30 kg
grau **9931165**

79,95

18 | Falthocker Fancy
Maße 40 x 34 x 19 cm (B x H x T)
Packmaß 27 x 23 cm (B x T)
Traglast max. 100 kg
türkisblau **9931162**

14,95

19 | Tisch Mercy
Maße 70 x 67 x 70 cm (B x H x T)
Packmaß 88 x 20 cm (L x B)
Gewicht 3,65 kg
Traglast max. 30 kg
grau **9931164**

69,95

19 |



20 | Tisch LIBERTY
Maße 55 x 40 x 43 cm (B x H x T)
Packmaß 7 x 58 cm (B x H)
Gewicht 1 kg
grau **9960398**

49,95

20 |



NEU

NEU
im Sortiment



1 |

black

Forest Green

5 |



2 |

NEU



black

Blue Paisley

3 |



4 |

3 | Stuhl Chair One

Maße 52 x 66 x 50 cm (B x H x T)
Sitzhöhe 35 cm
Packmaß 35 x 12 x 10 cm (B x H x T)
Gewicht 0,9 kg
Traglast 145 kg
black **9932048 100,00**

1 | Stuhl Savanna Chair

Maße 79 x 112 x 70 cm (B x H x T)
Sitzhöhe 45 cm
Packmaß 54,5 x 16 x 15,5 cm (B x H x T)
Gewicht 1,9 kg
Traglast 145 kg
black **9932051 200,00**
Forest Green **9936123 200,00**

2 | Stuhl Sunset Chair

Maße 59 x 98 x 73 cm (B x H x T)
Sitzhöhe 45 cm
Packmaß 49 x 14 x 12 cm (B x H x T)
Gewicht 1,5 kg
Traglast 145 kg
black **9932049 150,00**
Blue Paisley **9960386 150,00**

4 | Tisch Helinox Table One

Maße 60 x 40 x 39 cm (L x B x H)
Gewicht 0,69 kg
black **9960381 125,00**

5 | Tisch Table One Hard Top L

Maße 76 x 50 x 57 cm (B x H x T)
Packmaß 60 x 12 x 17 cm (B x H x T)
Gewicht 1,6 kg
black **9932052 150,00**

Passendes Zubehör

6 |



6 | Unterlage Groundsheet für Stuhl Sunset Chair

Maße 43 x 48 x 3 cm (B x H x T)
Packmaß 31 x 15 x 6 cm (B x H x T)
Gewicht 160 g
black **9932056 30,00**

7 |



7 | Becherhalter Cup Holder für Chair One/ Sunset Chair

Die Cup Holder sind eine tolle Ergänzung für jeden Helinox-Stuhl. In der Netztasche finden Behältnisse bis zu 0,5 Litern Platz. Mit dem Clip sind sie einfach und schnell an der Seite des Stuhls befestigt. Kaffee, Wasser oder das wohlverdiente Feierabendbierchen bleiben so immer sicher und griffbereit. Lieferung inklusive Packsack.
Maße 14,5 x 8 x 14,5 cm (B x H x T)
black **9960162 12,00**

8 |



8 | Unterlage Groundsheet für Stuhl Chair One

Vergrößert die Auflagefläche der Stühle und sorgt so dafür, dass sie auch auf weichen, schlammigen und sandigen Böden sicher stehen. Die Stuhlbeine können ganz einfach in die verstärkten Ecktaschen geschoben werden.
Maße 37 x 1 x 31 cm (B x H x T)
Packmaß 24 x 15 x 6 cm (B x H x T)
black **9932054 30,00**

9 |



9 | Unterlage Outdoor Groundsheet für Stuhl Savanna Chair

Vergrößert die Auflagefläche der Stühle und sorgt so dafür, dass sie auch auf weichen, schlammigen und sandigen Böden sicher stehen. Die Stuhlbeine können ganz einfach in die verstärkten Ecktaschen geschoben werden.
Gewicht 170 g
black **9960159 30,00**

Camping-Set

10 | Camping-Set

Tisch: Ein Koffer Modell Camping Tisch mit einer wasserdichten und hitzebeständigen Tischplatte. Dieser extrem stabile Tisch hat verstellbare Beine, Einstellschrauben für eine besonders feine Einstellung und eine teilbare Tischplatte. Dadurch lässt sich der Tisch leicht zu einem Koffermodell zusammenfallen. Hergestellt aus leichtem Aluminium mit einer wasserdichten und hitzebeständigen Tischplatte. Die Beine sind höhenverstellbar (36/70 cm). Unter der Tischplatte befindet sich ein Netz zum Aufbewahren von Gegenständen. Material: Aluminium (wasserdicht, hitzebeständig).

2 Klappstühle: Ein extra hoher kompakter Klappstuhl. Ein Stuhl, der Stil, Komfort und Funktion vereint. Ausgestattet mit sehr bequemem, mit 3D-Mesh gepolstertem Stoff und einem leichten Aluminiumrahmen. Darüber hinaus ist dieser Stuhl mit zusätzlichen Stabilisatoren und einem Sicherheitsschloss gegen unerwünschtes Zusammenklappen ausgestattet. Kompakt zum Mitnehmen. Sitzhöhe: 47 cm, Sitztiefe: 46 cm, Sitzbreite: 48 cm, Traglast: 110 kg. Material: Bezug: luxuriös gepolsterte 3D-MESCH, Gestell: Alu.

Tasche für Tisch: Robuste Tasche für einen Tisch mit zwei Stühlen. Eine starke zweifarbig-ge 600D Oxford Polyester Tasche mit Reißverschluss und Tragegurten. Gewicht 13 kg

9960516 238,80

EXKLUSIV
NUR BEI MOVERA



10 | 238,80



NEU

11 | 114,95



11 | Liege Bett Air mit Markise
Bequeme Aluminiumliege mit Markise. Einstellbar in 5 Positionen und optimaler Liegekomfort. Sehr einfach und kompakt zu falten. Inklusive Markise.
Maße 190 x 61 x 28 cm (L x B x H)
Packmaß 16 x 77 x 60 cm (B x H x T)
Gewicht 6 kg
grau 9960512 114,95

NEU

12 | 129,95



12 | Relaxstuhl Industrial Molfat
Robuster und sehr bequemer leichter Stuhl. Robustes Aluminiumgestell. Kationischer Sitz mit Nähtenmuster. Mit bequemem Kissen und luxuriöser Tragetasche. Ideal für den Garten, auf dem Balkon oder zu Hause.
Maße 80 x 78 x 96 cm (B x H x T)
Sitzhöhe 96 cm
Packmaß 9 x 118 x 14 cm (B x H x T)
grün 9960509 129,95
clay 9960511 129,95

NEU

13 | 68,95



13 | Campingtisch Aluminium
Maße 90 x 60 x 81 cm (L x B x H)
Packmaß 7,5 x 63,5 x 48 cm (B x H x T)
Gewicht 3,8 kg
grau 9960508 68,95

NEU

14 | 31,95



14 | Campingtisch Aluminium
Maße 56 x 34 x 23/45 cm (L x B x H)
Packmaß 4,5 x 56,5 x 36 cm (B x H x T)
Gewicht 1,8 kg
grau 9960507 31,95

Leicht – kompakt – inkl. Tragetasche



1 | 29,90

1 | Regiestuhl Dir-Action

Gepolsterte Armlehnen.

Material Bezug 100 % Polyester Demtex, Gestell Stahl

Maße 54 x 82,5 x 44 cm (B x H x T)

Sitzhöhe 44 cm

Packmaß 84 x 15 cm (H x Ø)

Gewicht 3,4 kg

Traglast 102 kg

grau

9931484

29,90



2 | 47,90

2 | Faltsessel Raptor

Hohe Stabilität dank breiten, schwenkbaren Beinkappen.

Material Bezug 100 % Polyester, Gestell Stahl

Maße 51 x 90 x 44 cm (B x H x T)

Sitzhöhe 48 cm

Packmaß 94 x 16 cm (H x Ø)

Gewicht 4,6 kg

Traglast 110 kg

blau/schwarz

9920186

47,90

grau/grün

9913868

47,90

grau/grün



3 | 53,90

● für große Menschen

3 | Faltstuhl Raptor Enduro

Ermöglicht dank seiner speziellen Abmessungen auch überdurchschnittlich großen Menschen bequemes Sitzen.

Material Bezug 100 % Polyester, Gestell Stahl

Maße 56 x 95 x 42 cm (B x H x T)

Sitzhöhe 44 cm

Packmaß 110 x 20 cm (H x Ø)

Gewicht 5,25 kg

Traglast 110 kg

grau / schwarz

9930068

53,90



4 | 53,90

4 | Faltstuhl Raptor NG 2.0

Mit integrierten 3D-Polstereinslagen und neu gestalteten Armlehnen mit elegant-komfortablen Kunststoff-Endstücken.

Material 100 % Polyester, Gestell Stahl

Maße 44 x 90 x 51 cm (B x H x T)

Sitzhöhe 48 cm

Packmaß 16 x 94 cm (Ø x H)

Gewicht 4,8 kg

Traglast 120 kg

schwarz

9955663

53,90



● inklusive Getränkehalter



5 | 79,90

5 | Faltsofa Action Sofa

Faltsofa mit Metallgestell. Robuste Rückenlehne aus gepolstertem Polyestergewebe.

Material 100 % Polyester, Gestell Stahl

Maße 148 x 92 x 63 cm (B x H x T)

Sitzhöhe 44 cm

Packmaß 23 x 18 x 106 cm (B x H x T)

Gewicht 5,3 kg

Traglast 100 kg pro Sitzfläche

schwarz

9929218

79,90



● inkl. Getränkehalter

6 | 16,95



6 | Faltstuhl Baia

Material Bezug 100 % Polyester (mit PVC-Beschichtung), Gestell Stahl
 Maße 47 x 74 x 47 cm (B x H x T)
 Sitzhöhe 41 cm
 Packmaß 13 x 74 x 13 cm (B x H x T)
 Gewicht 1,8 kg
 Traglast 110 kg
 grün

9960166

16,95

7 | 21,95



7 | Faltstuhl Boca

Material Bezug 100 % Polyester (mit PVC-Beschichtung), Gestell Stahl
 Maße 87 x 88 x 50 cm (B x H x T)
 Sitzhöhe 40 cm
 Packmaß 15 x 84 x 15 cm (B x H x T)
 Gewicht 2,3 kg
 Traglast 110 kg
 grün

9960165

21,95

● inkl. Getränkehalter

8 | 56,95



8 | Faltstuhl Canelli

Material Bezug 100 % Polyester, Gestell Stahl
 Maße 98 x 90 x 62 cm (B x H x T)
 Sitzhöhe 45 cm
 Packmaß 20 x 105 x 20 cm (B x H x T)
 Gewicht 4,5 kg
 Traglast 110 kg
 grün

9960163

56,95



9 | 7,95



9 | Falthocker Marina

Material Bezug 100 % Polyester (mit PVC-Beschichtung), Gestell Stahl
 Maße 29 x 44 x 29 cm (B x H x T)
 Sitzhöhe 44 cm
 Packmaß 9 x 55 x 9 cm (B x H x T)
 Gewicht 0,67 kg
 Traglast 80 kg
 grün

9960164

7,95

10 | 64,50



meeresgrün/schwarz

10 | Faltstuhl Arras

Bequemer Klappstuhl mit stabilen, hochklappbaren Armlehnen und breiter Sitzfläche.
 Material Bezug 100 % Polyester, Gestell Stahl
 Maße 55 x 91 x 43 cm (B x H x T)
 Sitzhöhe 48 cm
 Packmaß 107 x ø 20 cm (B x H)
 Gewicht 5,2 kg
 Traglast 120 kg
 traumblau/schwarz 9943123
 meeresgrün/schwarz 9943124

64,50

64,50



● Armlehne hochklappbar

11 | 89,95



● Kissen abnehmbar

11 | Faltstuhl Corsica

Mit abnehmbarem Kissen und inkl. Tragetasche.
 Material Bezug 100 % Polyester, Gestell Alu
 Maße 61 x 105 x 51 cm (B x H x T)
 Sitzhöhe 47 cm
 Packmaß 29 x 90 x 23 cm (B x H x T)
 Gewicht 4,25 kg
 Traglast 120 kg
 grau/schwarz

9904026

89,95

Faltbare Kinderstühle



1 | **16⁹⁵**

1 | Motiv-Kinderstühle

Inkl. Tasche

Maße 26 x 60 x 26 cm (B x H x T)

Sitzhöhe 30 cm

Packmaß 59 x 12 x 12 cm (B x H x T)

Gewicht 1,2 kg

Traglast 60 kg

Material Bezug 100 % Polyester, Gestell Stahl

Marienkäfer **9931814** **16,95**

Affe **9931815** **16,95**

Tiger **9931816** **16,95**

EuroTrail



2 | **19⁹⁵**



2 | Kinderstuhl Xavier

Die hochgezogenen Seitenteile und die Rückenlehne bieten viel Sitzkomfort.

Inkl. Tragetasche.

Maße 30 x 61 x 28 cm (B x H x T)

Sitzhöhe 30 cm

Packmaß 61 x 13 x 13 cm (B x H x T)

Gewicht 1,9 kg

Traglast 60 kg

Material Bezug 100 % Polyester, Gestell Stahl

orange **9931817** **19,95**

azurblau **9931818** **19,95**

Isabella



3 | **40,00**

Anwendung

3 | Kindersitz für Campingstuhl

Die Montage auf dem Stuhl erfolgt einfach mit Riemen und Klickverschluss. Dank des abnehmbaren Polstereinsatzes ist der Sitz für Kinder ab ca. 8 Monate (bzw. wenn das Kind alleine sitzen kann) bis zu 5 Jahren geeignet.

Maße 36 x 47 x 30 cm (B x H x T)

Packmaß 28 x 16 x 23 cm (B x H x T)

Gewicht 1,8 kg

Traglast 50 kg

Material Bezug 100 % Polyester (mit einseitiger PVC-Beschichtung), Gestell Stahl

schwarz **9931513** **40,00**



NEU

im Sortiment

EuroTrail

4 | **54,95**

4 | Kinderstuhl Petit Junior

Extra hoch, damit ihr Kind bequem mit am Tisch sitzen kann.

Maße 43 x 90 x 43 cm (B x H x T)

Sitzhöhe 50 cm

Packmaß 90 x 14 cm (B x Ø)

Gewicht 2,7 kg

Traglast 60 kg

Material Bezug 100 % Polyester, Gestell Aluminium

azur **9926655** **54,95**

lime **9905689** **54,95**

pink **9935271** **54,95**

schwarz **9905671** **54,95**



● mit Hüftgurt
● extra hoch



im Sortiment



5 | **14,95**



5 | **Kinderstuhl Ardeche**

Komfortabler Kinderfaltstuhl.
Stabiler Stahlrahmen und Polyestergewebe.
Inklusive Tragetasche.
Maße 53 x 58 x 30 cm (B x H x T)
Sitzhöhe 28 cm
Packmaß 51 x 12 cm (B x ø)
Gewicht 1,5 kg
Traglast 60 kg
Material Bezug 100 % Polyester, Gestell Stahl

lime	9943598	14,95
orange	9943602	14,95
azur	9943603	14,95

6 | **50,95**



7 | **49,95**



als Kindertisch verwendbar da kürzbare Höhe

6 | **Faltstuhl Catamarca Junior**

Catamarca Junior ist ein Stuhl speziell für jüngere Camper. Daher ist er mit einer Fußstütze ausgestattet und das Gestell ist so konstruiert, dass es nicht umkippen kann. Empfohlenes Alter: 3-8 Jahre.

Maße 63 x 88 x 53 cm (B x H x T)
Sitzhöhe 51 cm
Packmaß 15 x 86 x 13 cm (B x H x T)
Gewicht 3,5 kg
Traglast 50 kg

Material Bezug 100 % Polyester, Gestell Stahl
schwarz **9960446** **50,95**

7 | **Tisch St. Remy mit Netzablage.**

Faltbarer Aluminium-Tisch mit Netzablage. Tischbeine verstellbar, wasserfeste Tischplatte.

Maße 40 x 25/60 x 80 cm (B x H x T)
Packmaß 42 x 8 x 41 cm (B x H x T)
Gewicht 4,2 kg
Traglast 20 kg
Material Aluminium

9904177 **49,95**

Praktische Feldbetten



1 | 80,00

● ohne Querstreben



2 | 85,95

● inkl. Kissen

1 | Feldbett

Ob als Campingbett, Gästebett oder einfach als Liege, das Feldbett ist vielseitig einsetzbar. In der mitgelieferten Tasche lässt es sich klein verstauen und bequem transportieren. Der Auf- und Abbau ist sehr einfach und schnell erledigt. Der Bezug ist leicht zu reinigen und angenehm auf der Haut.

Material Bezug 100 % Polyester (mit einseitiger PVC-Beschichtung), Gestell Aluminium

Maße 205 x 78 x 51 cm (L x B x H)
 Packmaß 22 x 12 x 104 cm (B x H x T)
 Gewicht 6,5 kg
 Traglast 100 kg
 dunkelgrau

9951815 80,00

2 | Feldbett Pardelas

Lässt sich in Sekunden öffnen und schließen. Hoher Komfort, trotz geringem Packmaß. Klettband, um den Rahmen geschlossen zu halten, wenn das Feldbett geschlossen ist.

Material Bezug 100 % Polyester, Gestell Stahl

Maße 185 x 65 x 35 cm (L x B x H)
 Packmaß 65 x 92,5 x 12 cm (B x H x T)
 Gewicht 6,6 kg
 Traglast 115 kg
 schwarz

9954364 85,95



3 | 119,95

3 | Feldbett Queen

Bequemes Campingbett aus klappbarem Stahlrahmen. Verstellbarer Rückenlehne mit verstellbarer Stütze.

Material Bezug 100 % Polyester, Gestell Stahl
 Maße 200 x 72 x 32 cm (L x B x H)
 Packmaß 75 x 80 x 23 cm (B x H x T)
 Gewicht 8,1 kg
 Traglast 120 kg
 schwarz/lime

9943122 119,95



4 | 199,95

● extra breit
 ● höhenverstellbare Beine

4 | Masterbed 95

Faltliege mit verstellbarer Rückenlehne. Die Beine lassen sich in der Höhe bis zu 40 cm verstellen, sodass Unebenheiten ausgeglichen werden.

Material Bezug 100 % Polyester, Gestell Stahl
 Maße 205 x 95 x 35/47 cm (L x B x H)
 Packmaß 98 x 85 x 25 cm (B x H x T)
 Gewicht 10 kg
 Traglast 120 kg
 grau

9908098 199,95

5 | **99,95**

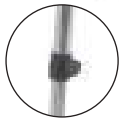

6 | **129,95**



● verstärkte Tischplatte

7 | **164,95**



● mittig geteilt

5 | Rechteckiger Tisch mit verstärktem Profil

Stufenlos höhenverstellbare Tischbeine. Gestell aus Aluminium, Tischplatte Melamin verstärkt und wetterfest.

Maße 80 x 52 – 74 x 60 cm (B x H x T)

Packmaß 80 x 4 x 60 cm (B x H x T)

Gewicht 5 kg

Traglast 50 kg

anthrazit

9913152

99,95

6 | Klapptisch mit verstärkter Tischplatte

Stufenlos höhenverstellbare Tischbeine (teleskopisch), leichte Reinigung, höchste Stabilität. Gestell aus Aluminium, Tischplatte Melamin verstärkt und wetterfest.

Maße 101 x 52 – 74 x 65 cm (B x H x T)

Packmaß 101 x 4,5 x 65 cm (B x H x T)

Gewicht 6 kg

Traglast 50 kg

anthrazit

9938881

129,95

7 | Aluminium Doppeltisch oval

Mittig geteilt, mit Öffnung für Sonnenschirm in der Mitte, stufenlos höhenverstellbare Tischbeine. Gestell aus Aluminium, Tischplatte Melamin verstärkt und wetterfest.

Maße 120 x 48 – 70 x 90 cm (B x H x T)

Packmaß 90 x 63 x 6,5 cm (B x H x T)

Gewicht 7,3 kg

Traglast 50 kg

anthrazit

9960073

164,95

8 | ab **199,95**



● Fixiersystem

9 | **37,95**



8 | Leichter Tisch

Melamin-Tischplatte mit hoher Widerstandsfähigkeit, verstärkte regulierbare Tischbeine von 28 mm, mit seitlichen Verstrebungen, Fixiersystem mit hochwiderstandsfähigen Gleitschienen, Aluminiumstruktur mit Epoxybeschichtung. Traglast 50 kg

Maße 120 x 52 – 74 x 80 cm (B x H x T)

Packmaß 120 x 4 x 80 cm (B x H x T)

Gewicht 8,3 kg

hellgrau

9960483

199,95

Maße 130 x 52 – 74 x 85 cm (B x H x T)

Packmaß 130 x 4 x 85 cm (B x H x T)

Gewicht 9,8 kg

hellgrau

9960482

209,95

Maße 150 x 52 – 74 x 90 cm (B x H x T)

Packmaß 150 x 4 x 90 cm (B x H x T)

Gewicht 12 kg

hellgrau

9960481

224,95

9 | Minitisch

Mit abnehmbaren Beinen.

Maße 42,5 x 40,5 x 42,5 cm (B x H x T)

Packmaß 42,5 x 42,5 x 4 cm (B x H x T)

Gewicht 1,5 kg

Traglast 50 kg

dunkelgrau

9960479

37,95

GLEICH MITBESTELLEN

10 | ab **9,95**



10 | Ablagenetz

Passend für Tische mit einem Umlaufmaß zwischen den Tischbeinen von 2,20 m bis 3,20 m.

Material 100 % Polyester

Maße 64 x 36 x 8 cm (B x H x T)

9921282

9,95

Maße 84 x 46 x 9 cm (B x H x T)

9921283

12,95

Höhenverstellbare Klappptische



● Verbundholz-Tischplatte

1 | **228,95**

1 | Tisch Moderna

Modernes Design, zukunftsweisende Technik und die Verwendung von hochwertigsten Materialien heben diesen Tisch von allen anderen ab. Der neu entwickelte Rahmen aus Duralite® Ovalrohr mit vier in der Höhe verstellbaren Beinen sorgt für optimale Stabilität und eine Gewichtsersparnis.

Maße 120 x 63 – 76 x 80 cm (B x H x T)

Packmaß 120 x 80 x 9 cm (B x H x T)

Gewicht 12 kg

Traglast 30 kg

Tischplatte aus Verbundholz, Gestell Aluminium

dark concrete

9960207

228,95



● Aluminium-Tischplatte

2 | **189,95**

2 | Tisch Avantgarde Universal

Modernes Design, sehr stabil mit 4 verstellbaren Tischbeinen und extra großen Tischbeintellern, welches den Druck auf den (Teppich-) Boden mindert. Durch den Klapprahmen lässt sich der Tisch sehr leicht transportieren. Die Tischplatte sowie das Gestell sind aus Aluminium gefertigt. Die 100% wetterfeste Tischplatte mit Wabenstruktur und Aluminiumbindung ist eine exklusive Westfield TQC Innovation.

Maße 120 x 63/76 x 80 cm (B x H x T)

Packmaß 120 x 9 x 80 cm (B x H x T)

Gewicht 9,3 kg

Traglast 30 kg

Tischplatte und Gestell aus Aluminium

schwarz

9931918

189,95



● Westfield Light-Platte

3-5 | ab **94,95**

3-5 | Tisch Performance Aircolite

Durch das schwarze Gestell, passen die Tische vom Design perfekt zu den Möbeln aus der Performance-Serie.

3 | Tisch Performance Aircolite 80

Maße 80 x 55 / 76 x 60 cm

Packmaß 80 x 8 x 60 cm (B x H x T)

Gewicht 5,9 kg

Traglast 30 kg

schwarz

9931925

94,95

4 | Tisch Performance Aircolite 100

Maße 100 x 55 / 76 x 68 cm

Packmaß 100 x 8 x 68 cm (B x H x T)

Gewicht 6,9 kg

Traglast 30 kg

schwarz

9931926

114,95

5 | Tisch Performance Aircolite 120

Maße 120 x 55 / 76 x 80 cm

Packmaß 120 x 8 x 80 cm (B x H x T)

Gewicht 11,3 kg

Traglast 30 kg

schwarz

9931927

154,95



● Westfield Light-Platte
● geteilte Tischplatte

6 | **159,95**

6 | Tisch Performance Aircolite Extender

Die Tischplatte, welche aus Verbundholz hergestellt ist, bietet ausreichend Platz für bis zu sechs Personen.

Das aus Aluminium gefertigte Gestell verschönert das Design des Tisches.

Maße 120 x 55/75 x 80 cm (B x H x T)

Packmaß 80 x 62 x 10,5 cm (B x H x T)

Gewicht 10,9 kg

Traglast 30 kg

marmor anthrazit

9931328

159,95

GLEICH MITBESTELLEN

7 | Tasche für Performance Tisch Aircolite

Zum bequemen Transport und zur sicheren Aufbewahrung. Material 100 % Polyester.

Aircolite 80 **9931288** **14,95**

Aircolite 100 **9931289** **19,95**

Aircolite 120 **9931291** **21,95**

Aircolite Extender **9931297** **21,95**

7 | ab **14,95**



**8 | Tisch New Superb 80**

Maße 80 x 63 – 76 x 60 cm (B x H x T)
 Packmaß 80 x 8,5 x 60 cm (B x H x T)
 Gewicht 6,4 kg
 Traglast 30 kg
 anthrazit

9960527 79,95**9 | Tisch New Superb 100**

Maße 100 x 63 – 76 x 68 cm (B x H x T)
 Packmaß 100 x 9 x 68 cm (B x H x T)
 Gewicht 8,7 kg
 Traglast 30 kg
 anthrazit

9960528 99,95**10 | Tisch New Superb 115**

Maße 115 x 63 – 76 x 68,5 cm (B x H x T)
 Packmaß 115 x 8 x 70 cm (B x H x T)
 Gewicht 11,7 kg
 Traglast 30 kg
 anthrazit

9960529 109,95**11 | Tisch Performance Superb 130**

Maße 132 x 63 – 76 x 90 cm (B x H x T)
 Packmaß 132 x 90 x 8 cm (B x H x T)
 Gewicht 16,6 kg
 Traglast 30 kg
 basalt-dark

9950378 149,958-10 | ab **79,95**

● Sevelit Platte

11 | **149,95****Westfield Light
Tischplatte**

40 % Gewichtsreduktion durch Leicht-
 holzplatte

Sevelit Tischplatte

Glutbeständig Wetterbeständig
 Kratzbeständig Stabil
 Hitzebeständig Pflegeleicht
 UV-lichtbeständig

Performance

Hohe Stabilität durch vier verstellbaren
 Tischbeinen sowie extra große Tischbein-
 teller, um den Druck auf den (Teppich-)
 Boden zu mindern.
 Durch den Klapprahmen leicht zu trans-
 portieren. Wetterfeste Tischplatte sowie
 aus 100% Aluminium gefertigtes Gestell.

Be-Smart

Sehr stabil mit 4 verstellbaren Tischbei-
 nen und extra großen Tischbeintellern,
 was den Druck auf den (Teppich-) Boden
 erleichtert.
 Leicht zu transportieren durch Klapprah-
 men, Gestell aus 100 % Aluminium und die
 Tischplatte ist wetterfest.

● Vollkunststoff-
Tischplatte12 | **89,95**● Verbundholz-
Tischplatte13+14 | ab **69,95****12 | Tisch Be-Smart Smart Star**

Die Tischplatte, welche aus Vollkunststoff her-
 gestellt ist, bietet ausreichend Platz für bis zu
 vier Personen.
 Das aus Aluminium gefertigte Gestell verschö-
 nert das Design des Tisches.
 Maße 90 x 59/72 x 70 cm (B x H x T)
 Packmaß 90 x 6,5 x 70 cm (B x H x T)
 Gewicht 5,2 kg
 Traglast 30 kg
 weiß

9928770 89,95**13+14 | Tisch Be-Smart Viper**

Egal ob mit dem PKW zum Picknick oder mit
 dem Wohnmobil auf lange Reise – Der kom-
 pakte Tisch heißt nicht nur „smart“, sondern
 passt auch wirklich in jeden Kofferraum!
 Traglast 30 kg
 Tischplatte aus Verbundholz, Gestell Aluminium

13 | Tisch Be-Smart Viper 80

Maße 80 x 55/75 x 60 cm (B x H x T)
 Packmaß 80 x 60 x 5 cm (B x H x T)
 Gewicht 6 kg
 grau

9929715 69,95**14 | Tisch Be-Smart Viper 115**

Maße 115 x 55/75 x 70 cm (B x H x T)
 Packmaß 115 x 70 x 5 cm (B x H x T)
 Gewicht 8,8 kg
 grau

9929716 79,95

Standfeste Tische auf jedem Untergrund



1 | ab **60,95**

grau



im Sortiment



3 | ab **119,95**

Holztextur



2 | ab **98,95**

anthrazit



im Sortiment



4+5 | ab **143,95**

1-3 | Stabilic

Stabiler und klappbarer Tisch mit einer wetterfesten Sevelite Platte. Höhenverstellbar von 57 – 74 cm. Gestell 25 mm Aluminium. Die Besonderheit dieser Komfort-Tischserie: ultraleicht, wasserfest, standfest auf jedem Untergrund, stufenlos verstellbar. Traglast 50 kg.

1 | Tisch Stabilic Luxe

Maße 80 x 74 x 60 cm (B x H x T)
Packmaß 80 x 5 x 60 cm (B x H x T)
Gewicht 6 kg
anthrazit **9943607 61,95**
grau **9943608 60,95**

2 | Tisch Stabilic 2

Maße 100 x 57/74 x 68 cm (B x H x T)
Packmaß 100 x 5 x 68 cm (B x H x T)
Gewicht 9 kg
anthrazit **9919876 99,95**
grau **9916706 98,95**
Holztextur **9919874 103,95**

3 | Tisch Stabilic 3

Maße 115 x 57/74 x 70 cm (B x H x T)
Packmaß 115 x 5 x 70 cm (B x H x T)
Gewicht 10 kg
anthrazit **9919877 123,95**
grau **9916707 119,95**
Holztextur **9919875 126,95**

4+5 | Majestic

4 | Tisch Majestic-2 Elegant

Maße 100 x 74 x 68 cm (B x H x T)
Packmaß 100 x 5 x 70 cm (B x H x T)
Gewicht 6 kg
braun **9943606 143,95**

5 | Tisch Majestic-3 Elegant

Maße 115 x 74 x 70 cm (B x H x T)
Packmaß 117 x 5 x 70 cm (B x H x T)
Gewicht 7 kg
braun **9943605 156,95**

Bambus

Bambus ist ein äußerst stabiler, harter und belastbarer, natürlicher Rohstoff und mittlerweile eine echte Alternative zu heimischen Harthölzern. Härter als Eichenholz und geringeres Schwind- und Quellverhalten als viele Holzarten sind Fakten, die alle für eine Bambusausstattung sprechen. Bambusplatten sind zudem sehr leicht, obwohl das einzigartige Produkt der Natur sehr hart und robust ist. Außerdem kommt bei Bambus die holztypische Farbveränderung durch Sonnenlicht kaum vor, da Bambus einen eingebauten UV-Schutz hat.

 6-8 | ab **104,95**

● platzsparende Aufbewahrung durch geteilte Tischplatte

6-7 |



● wickelbare Tischplatte

6 | **Bambustisch Custer S**

wickelbare Tischplatte
Maße 50 x 56-65 x 65 cm (B x H x T)
Packmaß 14 x 11 x 65 cm (B x H x T)
Gewicht 4,7 kg
Traglast 30 kg

9960438 104,95

7 | **Bambustisch Custer M**

wickelbare Tischplatte
Maße 65 x 49,5-70 x 100 cm (B x H x T)
Packmaß 17 x 11 x 100 cm (B x H x T)
Gewicht 7,4 kg
Traglast 30 kg

9960439 144,95

8 | **Bambustisch Custer L**

Maße 70 x 49,5-70 x 120 cm (B x H x T)
Packmaß 70 x 10 x 62 cm (B x H x T)
Gewicht 11,5 kg
Traglast 80 kg

9960437 156,95

9 | **Bambustisch Kamloops**

Mit geteilter Tischplatte
Maße 100 x 70 x 72 cm (B x H x T)
Packmaß 100 x 8 x 37 cm (B x H x T)
Gewicht 8,5 kg
Traglast 80 kg

9916532 154,95

10 | **Bambustisch Kimberley**

Klappbarer Bambustisch Kimberley rund mit geteilter Tischplatte.
Maße 65 x 40 cm (Ø x H)
Packmaß 65 x 8 x 45 cm (B x H x T)
Gewicht 3,7 kg
Traglast 30 kg

9916534 94,95

11 | **Bambustisch Calgary S**

Der Tisch Calgary S ist nun höher und bietet Platz für 2 Personen. Auch gut als Beistelltisch einsetzbar.
Maße 75 x 70 x 55 cm (B x H x T)
Packmaß 75 x 55 x 4 cm (B x H x T)
Gewicht 3,9 kg
Traglast 30 kg

9953382 79,95

12 | **Bambustisch Calgary M**

Maße 90 x 90 x 68 cm (B x H x T)
Packmaß 90 x 45 x 7 cm (B x H x T)
Gewicht 7,4 kg
Traglast 30 kg

9911778 132,95

BESTSELLER

 9 | **154,95**

 10 | **94,95**

 12 | **132,95**

 11 | **79,95**

 13 | **165,95**

13 | **Bambustisch Calgary L**

Maße 120 x 90 x 68 cm (B x H x T)
Packmaß 60 x 90 x 7 cm (B x H x T)
Gewicht 8,4 kg
Traglast 30 kg

9911779 165,95

1 | **139,00**



NEU
im Sortiment

1 | Campingtisch ultraleicht

Maße 100 x 68 cm (L x B)
Packmaß 100 x 68 x 6,5 cm (L x B x T)
Gewicht 4,6 kg
Traglast 80 kg
dunkelgrau

9960569 139,00

4+5 | ab **169,00**



4 | Campingtisch Ultraleicht

Maße 120 x 80 cm (L x B)
Packmaß 120 x 80 x 6 cm (B x H x T)
Gewicht 5,3 kg
Höhe 72 - 74 cm
Traglast 80 kg

9960231 169,00

6+7 | ab **219,00**



Pos 4-6

- alle 4 Beine Höhen- und Neigungsverstellbar
- viel Beinfreiheit



2 |

2 | Transporttasche für Tische

Maße 165 x 98 cm (L x B)
dunkelgrau

9960492 24,99



3 |

3 | Stauraumtasche gepolstert

Maße 116 x 30 x 66 cm (L x B x H)
mit Netz /
ohne Unterteilung
ohne Netz /
mit 2 Unterteilungen

9934779 115,00
9943709 139,00

5 | Campingtisch Ultraleicht

Maße 140 x 90 cm (L x B)
Packmaß 140 x 90 x 6 cm (B x H x T)
Gewicht 6,4 kg
Traglast 80 kg

9960232 199,00

6 | Stabiler Camping-Esstisch

Maße 120 x 80 cm (L x B)
Packmaß 120 x 80 x 6 cm (B x H x T)
Gewicht 15,8 kg
Traglast ca. 170 kg

9960233 219,00

7 | Stabiler Camping-Esstisch

Maße 160 x 90 cm (L x B)
Packmaß 160 x 90 x 6 cm (B x H x T)
Gewicht 20,5 kg
Traglast ca. 170 kg

9960234 299,00



8+9 | **99,00**

8+9 | Klapptisch

Zum Transport lässt sich die Platte mittig teilen und wie ein Koffer zusammenfalten. Daher ergibt sich ein geringes Packmaß bei großer Nutzfläche, inkl. Tasche.
Traglast 30 kg

8 | Klapptisch L

Maße 120 x 70 x 80 cm (B x H x T)
Packmaß 80 x 8 x 60 cm (B x H x T)
Gewicht 7,1 kg
dunkelgrau

9951801 99,00

9 | Klapptisch M

Maße 120 x 70 x 60 cm (B x H x T)
Packmaß 60 x 10 x 60 cm (B x H x T)
Gewicht 6,8 kg
anthrazit

9931969 99,00

Faltbar - verstellbar - wasserfest



10 | Tisch St. Remy mit Netzablage

Material Aluminium
Maße 40 x 25/60 x 80 cm (B x H x T)
Packmaß 42 x 8 x 41 cm (B x H x T)
Gewicht 4,2 kg
Traglast 20 kg

9904177 49,95



10 | **49,95**

11 | Tisch Monnai mit Netzablage

Material Aluminium
Maße 60 x 70/33 x 90 cm (B x H x T)
Packmaß 60 x 6,5 x 45 cm (B x H x T)
Gewicht 4,9 kg
Traglast 20 kg

9904178 69,95



11 | **69,95**

12 | Tisch Sante

Material Aluminium
Maße 45 x 58/25 x 60 cm (B x H x T)
Packmaß 45 x 3,3 x 60 cm (B x H x T)
Gewicht 2,65 kg
Traglast 20 kg

9904176 39,95



12 | **39,95**



13 | ab **21,50**

13 | Tasche für eckige Tische

Material 100 % Polyester, Farbe schwarz
Maße 80 x 60 x 8 cm (B x H x T)
Double **9982099 21,50**
Maße 118 x 72 x 6 cm (B x H x T)
Single **9982105 26,95**
Maße 100 x 60 x 3 cm (B x H x T)
Single **9982106 24,95**

- rollbare Tischplatte
- integrierte Wasserwaage

14+15 | ab 112,90
14+15 | Tisch Titanium Axia

- Rolltischplatte mit silber eloxierten Lamellen (Gapless-System)
 - Mit integrierter Wasserwaage
 - Sehr stabiler Rahmen aus Aluminium-Vierkantrohren und zentraler Stabilisierungsstange
 - Höhenverstellbares Tischbein
 - Mit praktischer Netzablage und Transporttasche mit 2 separaten Fächern
- Material Aluminium
Traglast 30 kg

14 | Tisch Titanium Axia 4

Maße 122 x 72 x 76 cm (B x H x T)
Packmaß 122 x 17 x 18 cm (B x H x T)
Gewicht 7,1 kg
hellgrau **9931937 112,90**

15 | Tisch Titanium Axia 6

Maße 147 x 72 x 76 cm (B x H x T)
Packmaß 147 x 20 x 18 cm (B x H x T)
Gewicht 8,2 kg
hellgrau **9931938 137,90**

16+17 | ab 139,00
16+17 | Tisch Accelerate

- Gestell mit halbovalen Aluminiumrohr
 - Spaltenlose Rolltischplatte
 - Klappbare Bein konstruktion
 - Höhenverstellbares Tischbein
 - Neues Befestigungssystem für die Tischplatte
 - Praktische Netzablage
 - Inklusive Tragetasche
- Material Aluminium
Traglast 30 kg

16 | Tisch Accelerate 4

Maße 120 x 71 x 80 cm (B x H x T)
Packmaß 124 x 18 x 18 cm (B x H x T)
Gewicht 7,3 kg
silber **9932207 139,00**

17 | Tisch Accelerate 6

Maße 146,5 x 71 x 80 cm (B x H x T)
Packmaß 151 x 19 x 20,5 cm (B x H x T)
Gewicht 8,5 kg
silber **9932208 159,00**

18 | 89,90
18 | Tisch Silver Gapless Level 4

- Alu-Falttisch mit rollbarer Tischplatte. Dank integrierter Wasserwaage kann auch auf unebenem Untergrund eine absolut horizontale Positionierung der Tischplatte erreicht werden (Level System). Stabiles Untergestell mit verstellbarem Standbein. Ein Packsack für den komfortablen Transport ist im Lieferumfang enthalten.
- Maße 110 x 71 x 70 cm (L x B x H)
Packmaß 107 x 20 x 18 cm (B x H x T)
Gewicht 7,1 kg
Material Aluminium
silber **9926798 89,90**



im Sortiment

19 | 149,00
20 | 169,00
19 | Tisch Titanium Quadra 4 NG

Maße 120,5 x 72 x 70 cm (B x H x T)
Packmaß 122 x 17,5 x 24,5 cm (B x H x T)
Gewicht 6,3 kg
Traglast 30 kg
silber **9935832 149,00**

20 | Tisch Titanium Quadra 6 NG

Maße 146 x 72,5 x 70 cm (B x H x T)
Packmaß 149 x 14,5 x 32 cm (B x H x T)
Gewicht 7,5 kg
Traglast 30 kg
silber **9935146 169,00**

21+22 | ab 89,95
21 | Tisch Linear 100 Black

Maße 100 x 63-83 x 68 cm (B x H x T)
Packmaß 100 x 7 x 68 cm (B x H x T)
Gewicht 8,3 kg
Traglast 50 kg
schwarz **9960495 89,95**

22 | Tisch Linear 115 Black

Maße 115 x 63-83 x 70 cm (B x H x T)
Packmaß 115 x 8 x 70 cm (B x H x T)
Gewicht 12,7 kg
Traglast 50 kg
schwarz **9960496 109,95**

23 | ab 189,90
23 | Quadra Tropic Adjustar

- Die elegante Variante des Titanium Quadra NG. Alu-Rollplatte mit Abschlussleisten aus echtem Bambusholz und integrierter Wasserwaage zur perfekten Bedienung des neuen 90° Adjustar Nivellierungssystems. Mit Packtasche.
- Traglast 30 kg
Material Alu/Bambus

Quadra Tropic 4 Adjustar

Maße 120,5 x 72 x 70 cm (L x B x H)
Gewicht 7 kg
9960573 189,90

Tisch Quadra Tropic 6 Adjustar

Maße 146 x 72 x 72,5 cm (L x B x H)
Gewicht 8,3 kg
9960574 209,90

Weitere Artikel
finden Sie bei Ihrem
Händler vor Ort

BRUNNER

3 | 169,90

1 | 29,90

• für 2 + 3 Flamm-
kocher geeignet



1 | Windschutz Winwall

Selbststehender Kocher-Windschutz mit hitzeresistenter Basisplatte, klappbar und aus pulverlackiertem Metall gefertigt.
Maße 63,5 x 25 x 32 cm (B x H x T)

9920169 29,90

2 | 109,90



2 | Küchenschrank Snack Easy Black

Maße 143 x 80 x 40 cm (B x H x T)
Packmaß 80 x 11 x 51 cm (B x H x T)
Gewicht 6,5 kg
Gestell Alu-Hybrid
schwarz

9931491 109,90



• Kunststoff-Waschbecken

3 | Küchenschrank Drive In Black

Maße 100 x 78/128,5 x 50 cm (B x H x T)
Packmaß 100 x 14,5 x 50 cm (B x H x T)
Gewicht 11,9 kg
Gestell Stahl
schwarz

9931489 169,90

4 | 159,90



4 | Kochbox Azabache CTW Square HWT

Maße 110 x 90 x 48 cm (B x H x T)
Packmaß 120 x 49 x 15 cm (B x H x T)
Gewicht 11 kg
Gestell Aluminium
schwarz

9955661 159,90

5 | 149,90



5 | Kochbox Azabache Daily CT

Mit Windschutz aus Metall.
Maße 102 x 84 x 50,5 cm (B x H x T)
Packmaß 105 x 9 x 53 cm (B x H x T)
Gewicht 9,3 kg
Gestell Aluminium
schwarz

9930383 149,90

6 | 109,90



6 | Kochbox Azabache CT Square

Maße 85 x 90 x 52 cm (B x H x T)
Packmaß 86 x 49 x 14 cm (B x H x T)
Gewicht 9 kg
Gestell Aluminium
schwarz

9931939 109,90



7 | Campingschrank Aurinia

Maße 60 x 99 x 53 cm (B x H x T)
Packmaß 59 x 59 x 9,6 cm (B x H x T)
Gewicht 8,4 kg
grau

9955616 119,90



8 | Campingschrank Arcania

Maße 60 x 140 x 49 cm (B x H x T)
Packmaß 75 x 60 x 11 cm (B x H x T)
Gewicht 9,3 kg
grau

9955617 129,90



9 | Campingschrank Colias

Maße 92 x 81 / 110 x 52 cm (B x H x T)
Packmaß 87 x 55 x 12 cm (B x H x T)
Gewicht 10,9 kg
grau

9955618 159,90

als Vorratsschrank
oder Garderobe
individuell einsetzbar

10 | 99,00



10+11 | Aufbewahrungsschrank

Aufbewahrungsschrank in 2 Größen mit stabiler Klapptechnik und Vorbereitung für „Pop-up“ Stromversorgung.
Traglast 30 kg. Bodenplatte mit Höhenausgleich
Material Bezug 100 % Polyester, Gestell Aluminium

11 | 129,00



12 | Eckschrank

Mit langlebiger Klapptechnik. Bodenplatte mit 3 Verstellerschrauben für Unebenheiten.
Maße 112 x 87 x 58 cm (B x H x T)
Packmaß 112 x 8 x 58,5 cm (B x H x T)
Gewicht 9 kg
Material 100 % Polyester, Gestell Aluminium anthrazit

12 | 129,00



13 | 130,00



13 | Garderobenschrank

mit 4 Regalböden und Garderobenstange.
Maße 50 x 143 x 50 cm (B x H x T)
Packmaß 50 x 50 x 18 cm (B x H x T)
Gewicht 9 kg
Traglast 30 kg
Material Bezug 100 % Polyester, Gestell Aluminium anthrazit

10 | Aufbewahrungsschrank Single

Maße 60 x 81 x 50 cm (B x H x T)
Packmaß 60 x 8 x 50 cm (B x H x T)
Gewicht 8 kg
anthrazit

9931539 99,00

11 | Aufbewahrungsschrank Double

Maße 84 x 81 x 50 cm (B x H x T)
Packmaß 84 x 8 x 50 cm (B x H x T)
Gewicht 11 kg
anthrazit

9931542 129,00

GLEICH MITBESTELLEN:

Zubehör

14 | Stromversorgung Pop-up

Stromversorgungstower mit 2 Schuko- und 2 USB-Anschlüsse passend für die Schränke Single und Double.

9931536 50,00

14 | 50,00



15 | 199,00



15 | Campingküche

Ganz flach zusammenklappbar, das Material ist robust und wetterbeständig. Ein Sideboard bietet Platz für einen Kocher. Lieferung inkl. Windschutz, 3 FüÙe höhenverstellbar, Ablagen, Haken und Aufbewahrungstasche.
Maße 188 x 50 x 81 cm (L x B x H)
Packmaß 55 x 17 x 89 cm (B x H x T)
Material Aluminium anthrazit

9931973 199,00

16 | 20,00



kleines Packmaß
mit Transportsack

16 | Schuhregal

Für den Transport klein zusammenfaltbar und im serienmäßigen Transportsack klein zu verstauen. Inklusive Transporttasche.
Maße 51 x 43,5 x 26 cm (B x H x T)
Packmaß 12,5 x 45 x 10 cm (B x H x T)
Material Bezug 100 % Polyester (mit einseitiger PVC-Beschichtung)
anthrazit

9951821 20,00

17 | 79,00



horizontal oder
vertikal aufstellbar

17 | Schuh-Organizer

Klein zusammenfaltbar, 4 FüÙe für Höhenausgleich und Abstand zum Boden.
Maße 50 x 85 x 30 cm (B x H x T)
Packmaß 35 x 13 x 89 cm (B x H x T)
Material Bezug 100 % Polyester, Gestell Stahl anthrazit

9931972 79,00

Faltschränke inkl. Tragetasche



● Extra hoch mit 88 cm

1 | 99,95

1 | Kocherschrank Mayet

Mit Fliegengaze zur Entlüftung. Die Alu-Arbeitsplatte ist rollbar. 1 Fach mit 2 Ablageböden und 1 Fach für die Unterbringung der Gasflasche. Verstellbare Beine. Inkl. Windschutz.

Maße 80 x 88 x 50 cm (B x H x T)
 Packmaß 92 x 11 x 50 cm (B x H x T)
 Gewicht 8 kg
 Bezug 100 % Polyester, Gestell Aluminium dunkelgrau **9953435 99,95**



2 | 89,95

2 | Campingschrank St. Barts

Kompakter Vorrats- und Aufbewahrungsschrank mit 2 Innenböden (Alu-Randverstärkt), Lüftungsgitter hinten und einzeln verstellbaren Füßen.

Maße 72 x 82 x 50 cm (B x H x T)
 Packmaß 72 x 50 x 10,5 cm (B x H x T)
 Gewicht 7,4 kg
 Bezug 100 % Polyester, Gestell Aluminium dunkelgrau **9930561 89,95**



3 | 119,95

3 | Campingschrank Bonaire Alu

Kompakter Vorrats- und Aufbewahrungsschrank mit 2 Innenböden (Alu-Randverstärkt), Lüftungsgitter und einzeln verstellbaren Füßen.

Maße 102 x 82 x 50 cm (B x H x T)
 Packmaß 102 x 50 x 10,5 cm (B x H x T)
 Gewicht 9,5 kg
 Bezug 100 % Polyester, Gestell Aluminium dunkelgrau **9930563 119,95**



● praktische Aufhängehaken

4 | Windschutz

Aus Aluminium für Grill und Kocher. Höhe 25 cm, Breite ausziehbar 24 bis 60 cm. Ist in der Breite verstellbar. Breite ausziehbar von 24 bis 60 cm

9902512 24,95



● Sicherheitsverschluss
 ● automatisches Fixiersystem
 ● inkl. Transporttasche

5 | 179,95

5 | Faltbarer Küchenschrank mit Ablageplatte

Schnell und einfach auf- und zusammenklappbar, ohne Spannbänder.

Maße 92 x 84 x 68 cm (B x H x T)
 Gewicht 11,5 kg
 Material Bezug 100 % Polyester, Gestell Aluminium anthrazit **9960478 179,95**



● Reißverschluss mit Sicherheitsschloss
 ● automatisches Fixiersystem
 ● inkl. Transporttasche

6 | 169,95

6 | Faltschrank mit Ablageplatte oben

Schnell und einfach auf- und zusammenklappbar, ohne Spannbänder.

Maße 57 x 145 x 72 cm (B x H x T)
 Gewicht 9,7 kg
 Material Bezug 100 % Polyester, Gestell Aluminium anthrazit **9960467 169,95**

7-9 | Staubboxen

Mit Gurtbandgriff an der Vorderseite. Kleines Packmaß, leicht zu reinigen. Der Bodenplatteinsatz bietet eine stabile Basis beim Aufklappen der Box. Kann in feuchten Umgebungen verwendet werden.

Material 100 % Polyester
 Farbe grau

7 | Staubbox Palmar M

Maße 31,0 x 16,5 x 30,5 cm (B x H x T)
 Packmaß 31,0 x 2,5 x 30,5 cm (B x H x T)
 13l **9954293 11,95**

7 |



8 |



8 | Staubbox Palmar L

Maße 39 x 20,5 x 26 cm (B x H x T)
 Packmaß 39 x 3,5 x 36 cm (B x H x T)
 26l **9954294 15,95**

9 |



9 | Staubbox Cana

Maße 30 x 30 x 30 cm (B x H x T)
 Packmaß 30 x 2,5 x 30 cm (B x H x T)
 26l **9954292 9,95**

Insektenschutz



10 | mit Aufhängbügel
2er Set

10 | **Wespenfalle Glas**
 Einfach mit Essig- oder Zuckerwasser füllen und am Baum aufhängen.
 Maße 9,5 x 14 x 9,5 (B x H x T)
9960135 12,99

11+12 |
11 | Insektenspiralen-Räuchertopf*
 Terrakotta Topf inkl. 2 Insekten Spiralen.
 H411 **9978841 10,95**
12 | Insekten-Spiralen*
 Einfach anzünden.
 H411 **9978840 4,95**

13 |
13 | Anti Juckreiz Stick Click Away
 Gewicht 0,022 kg
9931316 8,95

14 |
 Achtung

14 | **Insektenschutz Anti-Insekt Sensitive roll-on***
 Für empfindliche Haut und für Kinder ab 2 Jahren geeignet. Das Mittel basiert auf Saltidin®, das auch als Icaridin (KBR 3023) bezeichnet wird. Bietet bis zu 8 Stunden Schutz vor Insekten und Mücken, für alle Reiseziele geeignet.
 Frischer und angenehmer Geruch.
 Achtung: H226
 50 ml **9931315 10,95**
 Grundpreis pro 100 ml = 21,90

15 |
 Gefahr

15 | **Insektenschutz Anti-Insekt Deet Spray 50 %**
 Bietet bis zu zehn Stunden Schutz vor Hausmücken und Mücken, die Malaria und Gelbfieber verursachen können.
 Biozide sicher verwenden. Vor Gebrauch stets Kennzeichnung und Produktinformation lesen.
 Für Personen ab 18 Jahren.
 Gefahr: H412
 60 ml **9931309 11,95**
 Grundpreis pro 100 ml = 19,91

16 |
 Achtung

16 | **Insektenschutz Anti-Insekt Naturalspray Citriodiol**
 Bietet bis zu 6 Stunden Schutz vor Mücken, Zecken und Schnaken.
 Achtung: H332, H317, EUH208: Enthält Eucalyptus, lemon, Eucalyptus maculata citriodora, oil, hydrated, cyclized; Citronellol; Cineol, Citronellal, d-Limonen. Kann allergische Reaktionen hervorrufen.
 100 ml **9931310 13,95**
 Grundpreis pro 100 ml = 13,95

17 |
17 | Zeckenzange Tick Out

Entfernt Zecken schnell, sicher und einfach
 Speziell entwickelter Greifkopf (auch für Nymphen)
 Minimales Risiko, die Zecke zu beschädigen
9931317 3,95

18 | **19 | **20 |****

18 | Verbandskasten First Aid Kit Adventurer
 Gewicht 0,385 kg
9931322 34,95
19 | Verbandskasten First Aid Kit Emergency
 Gewicht 0,47 kg
9931325 33,95

21 | **22 |**

21 | Waschlotion Bio Soap
 Gewicht 0,115 kg
 100 ml **9931323 6,50**
 Grundpreis pro 100 ml = 6,50
22 | Händedesinfektionsmittel Pro Hygiene Gel
 Gefahr: EUH208
 100 ml **9960393 6,50**
 Grundpreis pro 100 ml = 6,50

23 |
23 | Elektrische Fliegenklatsche

9978893 18,95

20 | Verbandskasten First Aid Kit Basic
 Gewicht 150 g
9931327 16,95

27 | **28 | **29 |****

27 | Moskitonetz Tropicana
 Maße 250 cm (H)
9960578 29,90

28 | Moskitonetz Pop up double
 Maße 250 cm (H)
9960576 29,90

29 | Moskitonetz Pop up single
 Maße 250 cm (H)
9960577 23,90

24 | **25 |**

24 | Moskitonetz Duo Box imprägniert
 Achtung: H410, EUH208: Enthält Permethrin.
 Kann allergische Reaktionen hervorrufen.
 Maße 200 x 180 x 180 cm (L x B x H)
9931319 54,95
25 | Moskitonetz Solo Box imprägniert*
 Achtung: H410, EUH208: Enthält Permethrin.
 Kann allergische Reaktionen hervorrufen.
 Maße 200 x 90 x 180 cm (L x B x H)
9931321 39,95

26 | Moskitonetz Bell Midge Proof
 Maße 300 x 245 cm (Ø x H)
9931320 43,95



Bitte beachten Sie die Erläuterungen der Piktogramme sowie die Gefahrenhinweise auf Seite 584 dieses Kataloges.

HINWEIS

*Biozidprodukte vorsichtig verwenden. Vor Gebrauch stets Etikett und Produktinformationen lesen.

Luftbetten

1 | 24,99



2 | 34,99



3 | 39,99



4+5 | ab 24,99



1-3 | Luftbett Comfort Beds

Auch im Einsatz mit 2 Luftbetten für Zeltkabinen mit 130 cm Breite geeignet.
Rutschsichere Beschichtung
Double Lock™ Ventil
Reparaturset und Tragetasche inklusive
Aus PVC, Beflockung 100 % Viskose

1 | Comfort Bed Compact Single

24 Stege
Maße 189 x 65 x 17 cm (L x B x H)
Gewicht 1,3 kg
Traglast 148 kg
grün **9920455 24,99**

2 | Luftbett Comfort Bed Single

24 Stege
Maße 188 x 82 x 22 cm (L x B x H)
Gewicht 2,3 kg
Traglast 148 kg
grün **9923785 34,99**

3 | Luftbett Comfort Bed Compact Double

30 Stege
Maße 189 x 120 x 17 cm (L x B x H)
Gewicht 2,8 kg
Traglast 295 kg
grün **9922779 39,99**

4-5 | Luftbett Quickbed™

Rutschsichere Beschichtung
Komfortabel, robust
Inklusive selbstklebende Reparaturflicken
Aus PVC; Beflockung 100 % Viskose

4 | Luftbett Quickbed™ Single

21 Stege
Maße 188 x 74 x 19 cm (L x B x H)
Gewicht 1,6 kg
Traglast 148 kg
mittelblau **9923958 24,99**

5 | Luftbett Quickbed™ Double

40 Stege
Maße 188 x 137 x 19 cm (L x B x H)
Gewicht 3,1 kg
Traglast 295 kg
mittelblau **9923959 39,99**

Weitere Artikel
finden Sie bei Ihrem
Händler vor Ort

6 | 12 V QuickPump™

Inklusive Transporttasche
Abnehmbarer Schlauch, Adapter für die gängigsten Ventile. Betriebsdruck 37 mbar, Luftstrom 679 Liter pro Minute, 12 V.
9920566 27,99

7 | Rechargeable QuickPump™

Inklusive Transporttasche
Leistungsstarke, wiederaufladbare Pumpe in technischem Design, zum Aufblasen und Entlüften. 12 / 230 Volt Pumpe mit Akku. Abnehmbarer Schlauch, Adapter für die gängigsten Ventile. Ladegeräte für 230 sowie 12 Volt. Betriebsdruck 39 mbar, 0,6 psi, Luftstrom 679 Liter pro Minute, Betriebsdauer 20 Minuten.
9920567 54,99

8 | Handpumpe Dual

Erzeugt Luftstrom bei Auf- und Abwärtsbewegung des Kolbens, abnehmbarer Schlauch, Adapter für Doppelverschlussventil, Bostonventil, Quetschventil mit Standfuß und Transporttasche.
9923856 19,99



6 | 27,99

7 | 54,99

8 | 19,99

GLEICH MITBESTELLEN



grün

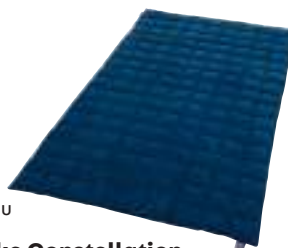

blau

9 | Kissen Constellation

Gefüttertes Kissen mit kleinem Packmaß.
Maße 57 x 7 x 39 cm (B x H x T)
Material Oberseite 100 % Baumwolle, Unterseite 85 % Polyester, 15 % Nylon, Füllung 100 % Polyester
grün **9953401 24,95**
blau **9954297 24,95**

10 | Decke Constellation

Eine sehr weiche und leicht gefüllte Decke.
Maße 200 x 120 cm (L x B)
Material Bezug 85 % Polyester, 15 % Nylon, Füllung 100 % Polyester.
grün **9953402 39,95**
blau **9954298 39,95**



11 | Campingmatte Dreamboat Single

Die Outwell Dreamboat Matte verfügt über modernste Technologie für maximalen Schlafkomfort - Dazu zählen die neuen FHF (Flat-High-Flow) Flachventile, die der Matte ein ästhetisches Erscheinungsbild verleihen und ein schnelles Aufblasen ermöglichen. Außerdem sorgt die Matratzenkonstruktion mit ihren statischen Seitenwänden und der Stretch-Oberfläche für einen Komfort, den die Camper sonst nur von zuhause kennen.



11 | ab **189,95**

12 | ab **81,95**

Maße (L x B x H)	Packmaß (Ø x H)	Gewicht	Art.-Nr.	Preis
200 x 77 x 7,5 cm	15 x 76 cm	2,2 kg	9960427	189,95
200 x 77 x 12 cm	22 x 76 cm	3,2 kg	9960426	244,95

12 | Campingmatte Dreamcatcher

Mit einem einfachen Ventil zum Aufblasen und Entleeren, mit rutschhemmender Unterseite.

Material 100 % Polyester
Farbe grün

Maße (L x B x H)	Packmaß (Ø x H)	Gewicht	Art.-Nr.	Preis
195 x 63 x 7,5 cm	16 x 66 cm	2,2 kg	9954358	81,95
195 x 63 x 10 cm	17 x 66 cm	2,3 kg	9954359	89,95



13 | **35,90**



● integrierte Fußpumpe

14 | **45,90**



15 | ab **27,95**

15 | Campingmatte Sleepin Single

Die Modelle Sleepin Einzel und Doppelt punkten mit einem einfach zu bedienendem Kunststoffventil und widerstandsfähigem Polyester-Außenmaterial. Das spezielle Ventil Outwell AFC erleichtert das Aufblasen und Ablassen der Luft. Inklusive Tragetasche

Maße (B x H x T)	Packmaß (Ø x L)	Gewicht	Art.-Nr.	Preis
51 x 3 x 183 cm	15 x 27 cm	0,9 kg	9960431	27,95
63 x 5 x 183 cm	21 x 32 cm	1,5 kg	9960419	46,95
128 x 3 x 183 cm	18 x 66 cm	2,3 kg	9960421	59,95

13 | Campingmatte Alveobed Single

Mit Boston Ventil. Inkl. Tragetasche.
Material 100 % Polyester (mit PVC-Beschichtung)
Farbe grün/grau

14 | Campingmatte Alveobed IP

Mit horizontalen Luftkammern und integrierter Fußpumpe. Inkl. Tragetasche.
Material 100 % Polyester (mit PVC-Beschichtung)
Farbe grün

Maße (L x B x H)	Packmaß (Ø x H)	Gewicht	Art.-Nr.	Preis
13 220 x 75 cm	12,5 x 28 cm	1,45 kg	9913841	35,90
14 220 x 75 cm	12,5 x 28 cm	1,45 kg	9930505	45,90

NEU

im Sortiment



16 | Reisedecke

Luxuriöse, leichte Reisedecke mit ausgezeichneter Wärmeregulation. Ideal auf Reisen aber auch an kühlen Abenden zuhause.

Maße 180 x 140 cm (B x T)

Packmaß 18 x 11 cm (L x Ø)

Material 72 % Wolle (Merinowolle), 28 % Seide

dark terracotta	9930397	89,95
sapphire	9960521	89,95
graphite blue	9960522	89,95



17 | Isoliermatte Alu

Zum Schutz vor Kälte und Feuchtigkeit.

Maße 190 x 60 x 0,25 cm (L x B x H)

Packmaß (B x H x T) cm 30 x 11 x 11 cm

Gewicht 0,105 kg

Material PE-Folie Alu beschichtet / EPE Schaum

silber **9930083** **5,95**



18 | Isomatte Roamat

Zweilagige Isomatte, sortiert.

Maße 180 x 50 x 1,2 cm (L x B x H)

Material EVA

blau / grün **9931941** **12,90**



19 | Kissen Air Core Hood / Camp

Ist speziell für das Kopfteil von Schlafsäcken entworfen.

Maße 28 x 37 cm (B x H)

Packmaß 12 x 8 cm (L x Ø)

Vorderseite 100 % Polyester, Rückseite 100 % Nylon, Füllung 100 % Polyester

hellblau/grau **9953224** **29,95**

Weitere Schlafsäcke finden Sie bei Ihrem Händler vor Ort

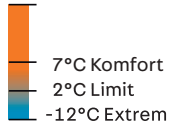

1 | **44,95**



1 | Schlafsack Pine

Klassischer Mumenschlafsack für den Einsatz von Frühjahr bis Herbst. Hochwertige Materialien und ein bequemer Schnitt sorgen für herausragenden Komfort.

grün **9960444** **44,95**

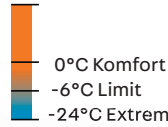

2 | **239,95**



• Doppelschlafsack

2 | Schlafsack Constellation Lux Double

Mit Außenbezug aus Microfaser, Innenbezug aus angenehm weichem Material und einlagiger, aber dennoch höchst leistungsfähiger Isofill-Füllung.

schwarz **9960433** **239,95**

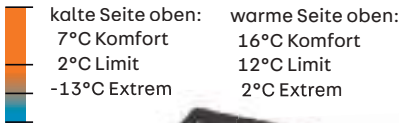

3 | **59,95**



3 | Schlafsack Contour

Mit abnehmbarem Kopfteil und integriertem Kissen, kann auch zur Decke aufgezippt werden. Zusätzlich ein zweiter Reißverschluss, mit dem man die obere Hälfte aufklappen kann. Besonders leistungsfähige zweilagige Isofill-Füllung.

rechts midnight black **9960429 59,95**
links midnight black **9960428 59,95**
rechts dark purple **9960432 59,95**
links dark purple **9960445 59,95**

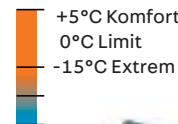

4 | **99,95**



4 | Schlafsack Camper

Der Schlafsack kann komplett geöffnet und als Decke genutzt werden, auch das Kopfteil mit integriertem Kissen ist abnehmbar. Innenbezug aus Baumwolle-Flanell.

rechts blau **9960423 99,95**
links blau **9960422 99,95**

Kinderschlafsäcke

6 | **29,95**

• Packsack als Rucksack verwendbar



6 | Schlafsack Champ Kids

Maße 150 x 70 cm (L x B)
Packmaß 19 x 30 cm (Ø x L)
Max. Körperlänge 130 cm
Gewicht 0,9 kg
Außenmaterial 100 % Polyester
Innenbezug 100 % Polyester
Füllung 100 % Polyester

ocean blue **9960435 29,95**
deep red **9960434 29,95**

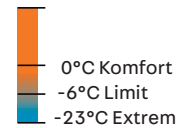

5 | **109,95**



5 | Schlafsack Camper Lux

Der Schlafsack kann komplett geöffnet und als Decke genutzt werden, auch das Kopfteil mit integriertem Kissen ist abnehmbar. Innenbezug aus Baumwolle-Flanell.

rechts schwarz **9960425 109,95**
links schwarz **9960424 109,95**

Position	1	2	3	3	4	5
Bezeichnung	Pine	Constellation Lux Double	Contour	Contour	Camper	Camper Lux
Farbe	grün	schwarz	dark purple	midnight black	blau	schwarz
Außenmaterial	100 % Polyester	85 % Polyester 15 % Nylon	100 % Polyester	100 % Polyester	80 % Polyester 20 % Baumwolle	80 % Polyester 20 % Baumwolle
Max. Körperlänge	195 cm	195 cm	190 cm	190 cm	200 cm	200 cm
Innenbezug	100 % Polyester	100 % Baumwolle	100 % Polyester	100 % Polyester	100 % Baumwolle	100 % Baumwolle
Füllung	100 % Polyester	100 % Polyester	100 % Polyester	100 % Polyester	100 % Polyester	100 % Polyester
Maße	220 x 88 cm (L x B)	230 x 160 cm (L x B)	220 x 85 cm (L x B)	220 x 85 cm (L x B)	235 x 90 cm (L x B)	235 x 90 cm (L x B)
Packmaß	20 x 35 cm (Ø x L)	52 x 52 x 30 cm (B x H x T)	22 x 42 cm (Ø x L)	22 x 42 cm (Ø x L)	48 x 46 x 23 cm (B x H x T)	48 x 46 x 25 cm (B x H x T)
Gewicht	1,63 kg	5,1 kg	1,78 kg	1,78 kg	2,4 kg	2,7 kg
Preis	44,95	239,95	59,95	59,95	99,95	109,95

Alles für Ihren treuen Freund



SCHLAFSÄCKE |
HUNDEZUBEHÖR

BRUNER

7 | 8,90



7 | Hundeschüssel Hungry

Mit Edelstahleinsatz und praktischem Antislip-Ring.

Maße 17,5 x 6 (Ø x H)

Melamin/ Edelstahleinsatz

blau **9931492** **8,90**



8 | 15,95



NEU

8 | Reisenapf Fresk Nord mit Kühlfunktion

Der Kühlnapf FRESK NORD sorgt dafür, dass das Wasser Ihres Hundes immer frisch und schmackhaft bleibt. Sie müssen den Trinknapf vor dem Gebrauch eine Weile ins Gefrierfach legen, dann bleibt er stundenlang kühlt. Der ideale Trinknapf für die Reise! Faltbarer Reisenapf für Hunde. Mit Kühlgel. Im Gefrierfach oder - Schrank einfrieren. Ø 16 cm, 10 cm hoch.

Füllmenge 1,2 l

Material außen Neopren, innen Kunststoff mit Kühlgel

blau **9960370** **15,95**

FLAMINGO™
Pet Products

9 | 5,95



faltbar

9 | Reise-Hundenapf

Füllmenge 500 ml

Material Silikon

blau **9955656** **5,95**

10 | 78,20



10 | Hundehütte Carry Dog

Carry-Dog, die zusammenklappbare Hundehütte für den Transport von Tieren, ausgestattet mit großen Moskitonetzen.

Maße geöffnet: 75 x 55 x 49 cm, geschlossen: 78 x 55 x 3 cm

Material 100 % Polyester

schwarz / grau / rot **9960227** **78,20**

11 | 24,95



11 | Auto-Schondecke TYRO

Maße 159 x 129 cm (L x B)

Material 100 % Polyester (mit einseitiger Beschichtung)

schwarz **9955654** **24,95**

12 | 19,90



12 | Hundedecke

Mit Reißverschluss.

Maße 86 x 51 x 2 cm (L x B x H)

Material 100 % Polyester

schwarz / grau **9955653** **19,90**

13 | 7,95



13 | Hunde-Fleecedecke

Mit Knochenmotiv.

Maße 100 x 70 cm (B x T)

Material 100 % Polyester

schwarz / weiß **9955652** **7,95**

NEU

im Sortiment

FLAMINGO™
Pet Products



1 | Baumwoll-Spielseil JIM mit Tennisball
Für intensive Aktivität mit Ihrem Hund.
minze/weiß/grau **9960517** **3,95**

2 | Hunde-Spieltau Duotennis
Mit 2 Tennisbällen. Für intensive Aktivität mit Ihrem Hund.
minze/weiß/grau **9960518** **4,95**

3 | Hunde Kühlkissen FRESK Drop
Im Tropfen-Design. Abkühlung für Ihren Hund bei heißen Temperaturen.
Maße 50 x 40 x 0,6 cm (B x H x T)
grau **9960519** **12,95**

4 | Wasserspender tragbar Gulliver
Die tolle Frischwassertränke für unterwegs.
Füllmenge 500 ml
rot, schwarz **9955657** **3,95**

5 | Auto-Sicherheitsgurt Kura
Verbindungsstück Kura, anzuwenden bei einem 3-Punkt Sicherheitsgeschirr.
Länge ca. 30 cm
Material 100 % Polyamid
9955651 **7,95**

6 | PetPeg
PetPeg ist ein Erdbodenanker mit Stoßdämpfer zum Anleinen von Hunden, Katzen etc., für viele unterschiedliche Böden. Flexible Höhenverstellung damit Zugkraft immer in Bodennähe wirkt. Geeignet für Tiere bis max. 45 kg. Mit Ruckdämpfer, damit sich das angeleitete Tier durch die eigene Kraft nicht verletzt. Hinweis: Endgültige Aufsichtspflicht liegt beim Tierhalter
9942624 **17,00**

meori®



7-9 | ab **24,95**

→ Weitere Artikel finden Sie bei Ihrem Händler vor Ort



granite grey uni

lava schwarz uni

kiwi grün uni

8 | Faltbox M
Maße 32 x 27,5 x 37 cm (B x H x T)
Volumen 23 l
Traglast 30 kg
Material 100 % Polyester
lava schwarz uni **9930609** **29,95**

9 | Faltbox L
Maße 50 x 27,5 x 32 cm (B x H x T)
Volumen 30 l
Traglast 30 kg
Material 100 % Polyester
lava schwarz uni **9930098** **34,95**
kiwi grün uni **9930097** **34,95**

7 | Faltbox S
Maße 26,5 x 27,5 x 32 cm (B x H x T)
Volumen 15 l
Traglast 30 kg
Material 100 % Polyester
granite grey uni **9929768** **24,95**
lava schwarz uni **9930105** **24,95**
kiwi grün uni **9930099** **24,95**



Transportieren, verstauen, einkaufen, aufräumen, zu Hause, oder unterwegs: Die meori® Faltbox ist immer zur Stelle, wenn man sie braucht. In vier Größen punktet sie mit ihrem strapazierfähigen Material, ihren durchdachten Funktionen und ihrem geringen Gewicht. Aufgefaltet trägt sie bis zu 30 Kilo. Ein Gummiband hält sie geschlossen.



granite grey

hibiskus rot

kiwi grün

10 | **9,95**

Passendes Zubehör für Pos. 7-9

11 | Kühltasche
Passend zu allen Faltboxen.
Maße 30 x 24 x 18 cm (B x H x T)
Material 100 % Polyester
9930108 **15,95**

12 | Flascheneinsatz
Wein, Wasser oder Limo? Der Flascheneinsatz hält neun Flaschen sicher und aufrecht in der Faltbox.
Material 100 % Polyester
für Box S + L **9925778** **11,95**



11 | **15,95**

12 | **11,95**

10 | Faltbox Mini
Sie hat die perfekte Größe, um kleine Dinge wie Stifte, Kosmetika, oder Küchenutensilien schnell und einfach zu verstauen – und lässt sich, wie alle Faltboxen, im Nu zusammenfallen. In der Innenseite befindet sich auf beiden Seiten eine elastische Netztasche.
Maße 16,5 x 14,0 x 12,5 cm (B x H x T)
Volumen 1,8 l
Material 100 % Polyester

granite grey **9929785** **9,95**
hibiskus rot **9923424** **9,95**
kiwi grün **9924604** **9,95**

Organizer



13 | 29,40



14 | 26,70



15 | 41,10

13-15 | Pack Organizer

Material 100 % Polyester

13 | Pack Organizer S (11 Taschen)

50 x 84 cm (B x H) 9930564 29,40

14 | Pack Organizer L (6 Taschen)

88 x 39 cm (B x H) 9930565 26,70

15 | Pack Organizer Shoes

Material 100 % Polyester

10 Taschen
84 x 54 x 2 cm (B x H x T)

9930566 41,10



16 | 12,95 17 | 14,95



16-17 | Hängetasche

100 % Polyester, Maße 40 x 66 cm (B x H)

16 | mit 8 Fächern 9938849 12,95

17 | mit 12 Fächern 9938851 14,95



18 | 33,95



19 | 49,95



20 | 49,95

extra
schmal



21 | 17,95



22 | 23,95

21-22 | Organizer Bristol

Kann beliebig mittels Keder an der Caravan Schiene montiert werden oder an den vorhandenen Klettbandschlaufen für Zeltstangen oder Aufhängeösen befestigt werden. Die großen Fächer haben eine harte Auskleidung, die den Organizer in Form hält.

Material 100 % Polyester

21 | Organizer Bristol S

24 x 80 cm (B x H) grau / grün 9926659 17,95

22 | Organizer Bristol L

48 x 80 cm (B x H) grau / grün 9931825 23,95

18-20 | Hängeschränke

In verschiedenen Ausführungen mit stabilen Böden, Insektenschutzgaze und Aufhängung.

Material 100 % Polyester

Farbe grau

18 | mit 3 Fächern

40 x 74 x 20 cm 9970024 33,95

19 | mit 4 Fächern

33 x 110 x 31 cm 9901331 49,95

20 | mit 7 Fächern

30 x 120 x 20 cm 9970026 49,95



23 | 9,99



24 | 8,99

23-24 | Hängeregale AIR

Platzsparende Ordnungshelfer aus atmungsaktivem Vlies. Verstärkte Böden verhindern das Durchhängen und Aufhängevorrichtung mit Klettverschluss. Material 100 % Polypropylen.

23 | mit 6 Fächern

30 x 120 x 30 cm (B x H x T) 9930451 9,99

24 | mit 10 Fächern

15 x 122 x 30 cm (B x H x T) 9930452 8,99

Zubehör

2er Set



25 | Fix Organizer

Die einfache Lösung um Ihren Organizer an der Wand aufzuhängen, 5,5 x 3 x 1 cm (B x H x T), Inhalt 2 Stück.

9987209 5,10



26 | TopOrganizer™

Passend für alle Vorzelt- und Sonnendachgestänge.

Maße 145 x 40 x 18 cm
Packmaß ca. 43 x 20 x 5 cm
Material 100 % Polyester

9914847 39,00



Praktische Aufbewahrungshelfer

THULE
SWEDEN

1 | Wall Organizer

Die Aufbewahrungsfächer bieten den Platz, um kleine Sachen beisammen zu halten. Der Wall Organizer kann an 2 PODs oder mithilfe der praktischen Klettverschlussbändchen auch an anderen Objekten befestigt werden. 100 % Polyester. Die PODs sind nicht im Lieferumfang enthalten. Maße 50 x 85 cm (B x H) Gewicht 0,8 kg



1 | 38,00

9912851 38,00



in 2 Größen

● faltbar

5 | ab 60,00



2 | 30,00

● für Schuhe



3 | 38,00

● für Müll



4 | 38,00

2 | Toiletry Kit

Perfekt für kleine Räume; Toilettenset für die ganze Familie. L-förmiger Türhaken. Viele Taschen für noch mehr Stauraum. Zusätzliche Taschen für Erste-Hilfe-Artikel. Tragegriff, um das Set mit zu den Campingplatzwaschräumen nehmen zu können. 100 % Polyester. Maße geschlossen 35 x 40 cm (B x H) Maße geöffnet 35 x 120 cm (B x H) Gewicht 0,8 kg

9912854 30,00

3 | Shoe Organizer

Mehrere großzügige Stautaschen bieten Platz für viele Paar Schuhe. Die stabile Anbringung des Organizers an das POD-System wird durch Klettverschlüsse und zusätzliche Druckknöpfe sichergestellt. 100 % Polyester. Die PODs sind nicht im Lieferumfang enthalten. Maße 50 x 80 cm (B x H) Gewicht 0,8 kg

9912852 38,00

4 | Trash Bin – Müllbehälter

Geeignet für Mülltüten bis zu einem Fassungsvermögen von 50 l. Durch den Reißverschluss an der Unterseite können Sie den Inhalt einfach entleeren, die Klappe verschließt den Trash Bin. 1 POD reicht zum Aufhängen aus. 100 % Polyester. Die PODs sind nicht im Lieferumfang enthalten. Maße 35 x 70 x 35 cm (B x H x T) Gewicht 1,6 kg

9912855 38,00

5 | Go Box

Vom Haus zum Wohnmobil, vom Wohnmobil zum Strand: Diese praktischen Utensilien können überall eingesetzt werden! Faltbar für eine platzsparende Aufbewahrung. Erhältlich in zwei Größen für alle Ihre Kleinigkeiten. 100 % Polyester.

Go Box Medium schwarz

Maße 36 x 30 x 61 cm (B x H x T) Gewicht 2,6 kg

9912856 60,00

Go Box Large schwarz

Maße 46 x 30 x 61 cm (B x H x T) Gewicht 3,2 kg

9912857 75,00

Zubehör

2er Set



7 | 7,00



8 | 12,00



9 | 15,00

7 | POD 2.0

Die POD's (im 2er-Set) sind die einfachste Lösung, um alle Cargo Management Produkte im Nu an der Wand zu befestigen.

9912858 7,00

8 | POD 1.0 passend zu Trash Bin

Die POD's (im 2er-Set) sind die einfachste Lösung, um den Trash Bin an der Wand zu befestigen.

9991765 12,00

9 | Befestigungssystem Strap Kit für Organizer

Einfache Nutzung durch speziell entwickelte Befestigungslösungen. Passt in die Caravan Kederleiste und der Frontleiste der Markise Max. Traglast 10 kg/Gurt Schnellmontagesystem Set mit 2 Stück

9917955 15,00

6 | Countertop Organizer

Alle erforderlichen Campingutensilien in Reichweite. Montagegurte inklusive. Viele Netztaschen für Küchenutensilien, Stifte, Notizblöcke und vieles mehr. Integrierter Küchenrollenhalter mit einfachem Zugriff. 100 % Polyester.

Maße 90 x 40 cm (B x H) Gewicht 0,8 kg 9912853 30,00



10 |

10 | Multitool Wave Plus

Mit seinem Körper aus Edelstahl, den schnell zugänglichen Klingen, den komfortablen Griffen und den 18 Werkzeugen ist das Wave der perfekte Partner für jede Art von Abenteuern.

Maße Länge 10 cm
Gewicht 241 g
Material Edelstahl
silber

9931689 149,00



11 |

11 | Multitool Super Tool 300

Drähte und Kabel durchschneiden, Schrauben festziehen, Materialien zurechtfeilen, kleine Sägearbeiten vornehmen und vieles mehr – das SUPER TOOL 300 schreckt vor keiner Aufgabe zurück.

Maße geschlossene Länge 11,5 cm
Gewicht 0,272 kg
Material Edelstahl

9960143 119,00



12 |

12 | Multitool FREE P2

Das Leatherman FREE P2 besticht durch die einfache Handhabung sowie beste Verarbeitung. Alle 19 Tools lassen sich durch die magnetische Konstruktion aus- bzw. einklappen. Damit kannst du Dich bei der Arbeit ganz auf dein Projekt konzentrieren.

Maße geschlossene Länge 10,78 cm
Gewicht 215 g
Material Edelstahl

9960144 159,00

Weitere Multitools und Taschenmesser finden Sie bei Ihrem Händler vor Ort



13 |

13 | Holster Molle L

Mit diesem Holster, aus strapazierfähigem Textilgewebe haben Sie Ihr Multi-Tool immer griffbereit.

Maße 21,0 x 11,6 x 4,8 cm (L x B x H)
Packmaß 11,5 x 20,5 x 4,5 cm (L x B x H)
Gewicht 35 g
Material 100 % Nylon
schwarz

9941101 20,00



14 |

14 | Bit Halter Verlängerung

Vergrößern Sie Ihre Reichweite mit der 8,25 cm langen Bithalter-Verlängerung. Passend für Leatherman-Bits und Standard-Sechskant-Bits.

Maße 21,0 x 11,6 x 2,2 cm (L x B x H)
Packmaß 11,5 x 20,5 x 4,5 cm (L x B x H)
Gewicht 26 g
Material Edelstahl
silber

9941099 25,00



15 |

15 | Bit Kit

Eine große Bitsammlung für Ihr Multitool. Passt zu: LTG Tools mit Bithalter, Skeletool/ CX (außer Uhrmacher-Schraubendreher), Charge AL / ALX / TTI / XT1, Surge, Wave. Inhalt Mappe 1 mit 11 Bits, Mappe 2 mit 10 Bits

Packmaß 21,0 x 11,6 x 2,2 cm (L x B x H)
Gewicht 89 g
Material Edelstahl
schwarz

9941098 30,00



16 |

16 | Taschenmesser Climber

Willkommen in der Welt des Offiziersmessers, dem Ursprung des legendären Schweizer Taschenmessers. Und die Legende lebt weiter im Climber Taschenmesser. Seine 14 Funktionen sind so scharf, stark und intuitiv wie man sie braucht. Ob Sie die Karriereleiter oder eine steile Bergwand hinauf klettern – das Climber begleitet Sie bis ganz nach oben.

Maße 23 x 12 x 1,95 (L x B x H)
Gewicht 109 g
rot

9943379 35,00



17 |

17 | Taschenmesser My First Victorinox

Kinder schauen zu Erwachsenen voller Neugier und Bewunderung auf. Kein Wunder: Wir haben Schweizer Taschenmesser. Wenn für ein Kind die Zeit gekommen ist, einen Schritt in die Erwachsenenwelt zu machen, schenken Sie ihm ein My First Victorinox. Das Taschenmesser speziell für Kinder. Wir haben neun Funktionen integriert, mit denen die Kids alles Wichtige erledigen können. Ausserdem ist die Spitze der Klinge abgerundet, damit die Kleinen immer schön im sicheren Bereich bleiben.

Maße 8,4 x 2,3 x 1,15 cm (L x B x H)
Gewicht 45 g
rot

9960378 31,00



18 |

18 | Taschenmesser Picknicker

Das Picknicker Taschenmesser verfügt über die ideale Kombination von Funktionen, für Stadtbesessene wie auch für Naturliebhaber. Es ist leicht und lässt sich einfach überallhin mitnehmen. Es ist robust und hart im Nehmen, was immer Sie ihm auch zumuten. Und die Feststellklinge ist ebenso stark wie scharf. Ganz gleich, wo Sie gerade unterwegs sind, halten Sie Ihr Picknicker immer griffbereit.

Maße 23 x 12 x 1,18 cm (L x B x H)
Gewicht 129 g

9943385 41,00

Sonnenschirme

Weitere Artikel
finden Sie bei Ihrem
Händler vor Ort



1 | **32,99**
natur

2 | **46,99**
apfelgrün

3 | **42,99**
royalblau

4 | **119,90**
anthrazit



1-3 | Sonnenschirm Locarno

Ca. 160 g/m², verrottungsfest, wasserabstoßend imprägniert, mit Volant, Bänderfassung.

Gestell silbergrau pulverbeschichtet, alle Kunststoffteile anthrazitgrau, großer Schieber mit Taste, Drehfeststeller, Kugeltop, Metallknicker mit Druckknopf, Stock 2-teilig 22/25 mm Ø.

Material 100 % Polyester

UPF 50+ ausgezeichnet AS/NZS4399:1996

1 | Sonnenschirm Locarno 150 cm

natur	9911642	32,99
apfelgrün	9911643	32,99
royalblau	9911644	32,99

3 | Sonnenschirm Locarno 200 cm

natur	9916430	42,99
apfelgrün	9916431	42,99
royalblau	9916433	42,99

2 | Sonnenschirm Locarno 180 x 120 cm

natur	9911645	46,99
apfelgrün	9911646	46,99
royalblau	9911647	46,99

4 | Sonnenschirm Venedig 270 cm

Schirmgestell silbergrau mit filigranen runden Streben, Metallknicker und Kurbelöffnung.

anthrazit	9916441	119,90
natur	9916440	119,90

7 | Rasendorn

Winkelisen verzinkt, mit Haltegriff, für Rohre bis 38 mm.

9921780 9,95

7 | **9,95**



8 | Eindreih Bodenhülse Ferro Fix

Befestigen ohne Beton. Bodendübel aus Metall mit Eindreihstange, zum Versenken im Erdreich. 9-teiliges Set mit 5 verschiedenen Adaptern für Ø 24, 38, 42, 50, 55, 65 mm. Maße 7,5 x 57 x 7 cm (B x H x T) Ø 24 - 65 mm

Gewicht 1,3 kg

silber **9921744 14,99**

8 | **14,99**



9 | **9,99**



9 | Bodenschraube ProFix

Leicht ein- und ausdrehbar durch klappbare Hebel.

Passend für Ø 17 - 33 mm.

Einschraubtiefe 240 mm.

9921741 9,99

5 | **11,95**



5 | PE-Schirmständer

ca. 20 l, zum Füllen mit Wasser oder Sand, für Schirmstöcke von Ø 25-32 mm.

weiß

9916502

11,95

anthrazit

9916503

11,95



6 | ab **27,00** gelb

weiß



im Sortiment



6 | Sonnenschirmständer „StrandHammer“

Wer kennt das nicht? Sie kommen am See oder Strand an und versuchen den Ständer Ihres Sonnenschirmes in den Boden zu rammen.

Was sich leicht anhört, bringt Sie jedoch zur Verzweiflung. Dieses lästige Szenario gehört nun der Vergangenheit an.

22 mm weiß **9935454 27,00**

22 mm gelb **9935452 29,00**

28 mm silber **9935453 32,00**



10 | Sonnensegel

Großflächige Beschattung bietet dieses Sonnensegel, da wo es gerade schön ist. Farbe sand, mit 2 Stahl-Aufstellstangen, verzinkt, mit Nägeln und Leinen sowie diversen Ösen, Material 100 % Polyester.

300 x 400 cm **9910751 37,95**

400 x 500 cm **9910752 54,95**

WS 450

11 | Kajak Tahaa

für 2 Personen.

Das Tahaa ist ein leichtes Kajak, welches sich mit 180 kg Nutzlast ideal für den Ausflug zu zweit eignet. Das haltbare PVC-Außengewebe und die Bodenkammer mit i-Träger-Konstruktion sorgen für eine hohe Stabilität und Sicherheit auf dem Wasser. Ein Reparaturset ist inklusive und das leichte Gewicht ermöglicht einen unbeschwerten Transport.

Maße 312 x 92 cm (L x B)

Packmaß 24 x 39 x 59 cm (B x H x T)

Gewicht 8,8 kg

Traglast 180 kg

Material strapazierfähiges PVC

türkis, grau

9960394
110,00

11 |

CAMPINGAZ®
NEU
12 | Universal-Doppelpaddel KB-Hobby 250

Teleskopschaft aus Aluminium mit einer Länge von 2 - 2,5 m. Kann auch als Riemenpaar verwendet werden.

9924820
39,99

12 |

13 | Handpumpe Dual Action Hand Pump

Doppelhubkolbenpumpe für größere aufblasbare Artikel. Pumpst auf beim Hochziehen und Runterdrücken des Pumpenkolbens.

blau

9960395
16,99

13 |

NEU
14 | Hochdruckpumpe 15 PSI

Leistungsstarke Hochdruckpumpe für den Betrieb mit 12 Volt. Für alle Sevylor®-Produkte, max. Druck 1030 mbar (15 PSI), 190 Liter/Minute. Kein Überdruckrisiko durch Wahlmöglichkeit der Druckstärke, Schlauch mit Adaptern für Hoch- und Niedrigdruck Ventile (Boston-, Doppelverschluss-, Mini-Doppelverschluss- und Quetschventile).

blau

9930436
74,99

14 |

15 | Beach-Rolly

Maße 70 x 115 x 68 cm (B x H x T)

Packmaß 70 x 70 x 8 cm (B x H x T)

Gewicht 4,6 kg

Traglast 100 kg

Material 100 % Polyester (mit PVC-Beschichtung)

9980840
119,95

16 |



15 |

16 | Kajakwagen mit Stütze

Maße 68 x 38 x 36 cm

Gewicht 3,4 kg

Traglast 80 kg

9980910
119,95
NAVYLINE

18 |



17 |

17 | Rettungsweste Navyline

Material 100 % Nylon

Auftriebsklasse 100 N

Größe 1 0 - 15 kg

9924791
29,95

Größe 2 15 - 30 kg

9924792
29,95

Größe 3 30 - 50 kg

9924793
32,95
18 | Schwimmweste

Material 100 % Nylon

Auftriebsklasse 50 N

Größe 1 50 - 70 kg

9930437
31,95

Größe 2 70 - 90 kg

9930438
31,95

19 |



● wasserdicht

19 | Smartphone Tasche

Maße 11,5 x 0,2 x 22,5 cm (B x H x T)

9916561
7,69

1 |



2 |



3 |



4 |



5 |

**1 | Befestigung Adventure Rope**

Gewicht 90 g

Traglast max. 150 kg

Material Seil 100 % Polyethylen, Karabiner aus Aluminium

schwarz

9931227**29,90****2 | Hakenset Smartrope**

Gewicht 60 g

Traglast max. 150 kg

Material Seil 100 % Polypropylen, Karabinerhaken aus Stahl

schwarz

9985088**11,90****3 | Hängematte Silk Traveller**

Material 100 % Nylon

Maße 220 x 140 cm (L x B)

Gewicht 0,350 kg

Traglast max. 150 kg

ocean

9930038**34,90****4 | Hängematte Barbados**

Material 85 % Baumwolle, 15 % Polyester

Maße 340 x 150 cm (L x B)

Gewicht 1800 g

Traglast max. 200 kg

bunt

9930473**69,90****5 | Hängematte Adventure Hammock coyote**

Material 100 % Nylon

Maße 275 x 140 cm (L x B)

Gewicht 180 g

Traglast max. 150 kg

grün/braun

9931228**59,90**

im Sortiment

**6 | Windschutz Bahama**

Spannleinen, Heringe und ein praktischer Packsack sind im Lieferumfang enthalten.

Maße 480 x 110 cm (L x H)

Gewicht 1,1 kg

Material 100 % TNT

blau

9930913**24,90****7 | Picknickdecke**

Im Schottenmuster, Taschenformat.

Maße 175 x 135 cm (L x B)

Material Oberseite 100 % Polyester, Unterseite 100 % Polyethylen (mit Beschichtung)

bunt

9948106**14,95****8 | Strandmatte Grenada**

Gepolsterte Strandmatte mit Bezug.

Maße 183 x 54 x 3 cm (L x B x H)

Gewicht 0,6 kg

blau/weiß

9960575**27,90****9 | Transporthilfe Beach Trailer**

Ideal für Strandausrüstung wie Kühltaschen, Stühle, Getränke und vieles mehr.

Neben Transporter ein bequemer Sitz.

Die Räder sind luftgefüllt und verhindern das Einsinken im Sand.

Traglast 100 kg

Material Bezug 100% Polyester, Gestell Stahl

9926646**79,95****10 | Bollerwagen Beach Car Sunny**

Die großen Räder sorgen für leichten Transport und verhindern, dass der Wagen im Sand stecken bleibt. Leicht zu falten und braucht wenig Platz. Ausführung mit Kunststoffreifen.

Maße 86 x 47 x 25 cm (L x B x H)

Gewicht 11,2 kg

Traglast 75 kg

Material Bezug 100 % Polyester, Gestell Stahl

grau

9931917**139,95****11 | Strandmuschel Tonga**

Bietet effektiven Schutz vor Wind, Sand und unerwünschten Blicken. Mit eingnähtem Boden. Der Aufbau ist sehr einfach und minutenschnell erledigt. Inkl. Packsack, Fiberglas Gestänge.

Maße 240 x 155 x 110 cm (B x H x T)

UPF 50+

Gewicht 1,35 kg

Material 100 % Polyester

grün

9930151**25,90**



12 | 39,99



14 | 7,99

i
Achtung! Nur im flachen Wasser unter Aufsicht von Erwachsenen verwenden.



13 | 39,99

i **NEUHEIT**



15 | 11,99

12 | Sitz-/Liegematratze

Maße aufgeblasen: ca. 175 x 54 cm (L x B)
Maße unaufgeblasen: ca. 192 x 68 cm L x B)
Gewicht 2,1 kg
Material PVC mit Mikrofaser Beschichtung
blau/rot **9943591 39,99**

14 | Jumboring Candy World

Achtung: Nur im flachen Wasser unter Aufsicht von Erwachsenen verwenden.
Nur für Schwimmer, kein Schutz gegen Ertrinken
Durchmesser im aufgeblasenen Zustand: ca. 76 cm
Gewicht 0,25 kg
Traglast 80 kg
Material 100 % PVC
9943593 7,99



16 | 30,99

13 | Luftmatratze

Gewicht 2 kg
Traglast 80 kg
Material PVC mit Mikrofaser Beschichtung
9943589 39,99

15 | Matratze Candy World

Maße im aufgeblasenen Zustand: 177 x 60 cm (L x B)
Gewicht 0,58 kg
Traglast 80 kg
Material 100 % PVC
9943592 11,99

16 | Kinder Pop-Up Zelt Seehund

Schneller Aufbau
Maße 180 x 95 x 86 cm (B x H x T)
Packmaß 56 x 24 x 55 cm (B x H x T)
Material 100 % Polyester
grau/blau **9943587 30,99**

Modellautos zum Spielen

17 | 8,95



18 | 8,95



20 | 13,95



NEU

19 | 26,95



21 | 34,99



NEU

17 | Motorhome-Wohnmobil

Mit Rückzug.
17 cm **9977801 8,95**

➔ Weitere Modellautos finden Sie bei Ihrem Händler vor Ort

20 | VW T6 California

Achtung! Nicht geeignet für Kinder unter 3 Jahren. Verschluckbare Kleinteile. Erst-
kungsgefahr!
9960379 13,95

18 | Niesmann + Bischoff Arto Wohnmobil

Eine zu öffnende Seitentür und eine Anhängerkupplung laden zum phantasievollen Spielen ein.
9927020 8,95

19 PKW mit Wohnwagen

Kombination mit einem Porsche Cayenne Turbo als Zugfahrzeug, dem Dethleffs „Exclusiv Emotion“ Wohnwagen und Zubehör. Abnehmbares Dach. Maßstab 1:55.
9928954 26,95

21 | Spielmobil B-Klasse Modern Comfort 550

Altersempfehlung: Für Kinder ab 3 Jahren
9960506 34,99

Riesenspaß für Wasserratten

i
Achtung! Nur im flachen Wasser unter Aufsicht von Erwachsenen verwenden.

Weitere Artikel finden Sie bei Ihrem Händler vor Ort

1 | 14,95



1 | Solarmatratze

Mit bequemem Kissen, Sichtfenster und 2 Luftkammern. Altersempfehlung ab 3 Jahren. Nur für Schwimmer, kein Schutz gegen Ertrinken. Maße 173 x 63 cm (L x B) Traglast max. 80 kg Material 100 % PVC silber

9930061

14,95

2 | 13,99



• kommt in Farbe hellblau oder orange
• wasserdurchlässiger Netzboden

2 | Wasser-Hängematte

Mit wasserdurchlässigem Netzboden. Nur für Schwimmer, kein Schutz gegen Ertrinken. Maße 152 x 67 x 14 cm (L x B x H) Gewicht 0,6 kg Traglast 80 kg Material 100 % PVC

9943594

13,99

3 | 12,99



3 | Schwimmring Donut XXL

Mit zwei Handgriffen. Maße 104 x 24 cm (Ø x H) Gewicht 0,617 kg Material 100 % PVC bunt

9931575

12,99

4 | 14,95



4 | Aqua Schuhe Cubagua Unisex

Mit Kordelzug, Obermaterial: Textil, Futter und Decksohle: Textil, Laufsohle: sonstiges Material.

36	9917116
37	9917117
38	9917118
39	9917119
40	9917120
41	9917121
42	9917122
43	9917123
44	9917124
45	9917125
46	9917126
47	9970727
Preis	14,95

5-6 | ab 7,99



5 | Fußblasebalg 3 l

Hubvolumen nach DIN ca. 1600 cm³

9930062

7,99

7 | 22,99



6 | Fußblasebalg Jumbo 5 l

Hubvolumen nach DIN ca. 1950 cm³

9930063

8,99

8 | 14,99



8 | Doppelhubpumpe

2 x 3000 cm³, Hubvolumen nach DIN ca. 2 x 2100 cm³, patentierter Bajonettverschluss mit Nadelventil.

9930064

14,99

7 | Elektro - Kompressorpumpe

Verfügt über eine Leistung von 100 W, die Betriebsspannung liegt bei 12 V und die Kabellänge beträgt ca. 3 m.

9931257

22,99

9 | TIP-TOP-Reparaturmaterial

für Camping und Freizeitartikel mit transparenten Flecken.

Gefahr: H225, H319, H336, EUH066

Mini 6 g **9917300 3,95**

Grundpreis pro 100 Gramm = 65,83

Maxi 4 x 6 g **9917310 9,95**

Grundpreis pro 100 Gramm = 41,45



Gefahr

Bitte beachten Sie die Erläuterungen der Piktogramme sowie die Gefahrenhinweise auf Seite 584 dieses Kataloges.



10 | 8,99



12 | 7,99



11 | 10,99



13 | 13,99



Achtung! Nur im flachen Wasser unter Aufsicht von Erwachsenen verwenden.

● Set aus Luftmatratze, Wasserring und Wasserball

14 | 14,99



15 | 8,99



16 | 12,95



10 | Schwimmflügel BEMA

Doppelkammersystem mit abgerundeten Ecken, hochwertiges Solaflex®-Material. Kein Schutz gegen Ertrinken. Nur unter ständiger, fachkundiger Aufsicht verwenden.

Größe 00, Kinder bis 11 kg oder bis 1 Jahr

9980507 8,99

Größe 0, Kinder von 11 - 30 kg oder von 1 - 6 Jahre

9980506 8,99

12 | Kinderboot

Aufgeblasen ca. 94 x 55 x 20 cm (L x B x H) mit 2 Luftkammern.

Traglast ca. 15 - 20 kg

Material 100 % PVC

grün **9930075 7,99**

14 | Badetier Delfin

Aufgeblasen ca. 155 x 86,5 x 39 cm (L x B x H) mit 2 Handgriffen.

Traglast 45 kg

Material 100 % PVC

grau **9930076 14,99**

11 | Strand Set Paw Patrol

Strandset bestehend aus Wasserball ca.

40 cm, Schwimmring ca. 50 cm, Kinder-

matratze 74 x 48 cm.

Traglast Matratze max. 45 kg

Material 100% PVC

blau **9960154 10,99**

13 | Badetier Krokodil

Aufgeblasen ca. 139 x 61 x 23 cm (L x B x H) mit 2 Handgriffen.

Traglast 45 kg

Material 100 % PVC

grün **9930069 13,99**

15 | Schwimmring XL Mosaik

Aufgeblasen ca. 77 cm Ø mit 2 Handgriffen.

Maße 77 cm

Packmaß 19 x 4 x 28 cm (B x H x T)

Material 100 % PVC

orange/gelb **9930070 8,99**

16 | Kinder Badeschuh Guamo

Mit Kordelzug, Obermaterial:

Textil, Futter und Decksohle: Textil,

Laufsohle: sonstiges Material.

21	9917127
22	9917128
23	9917129
24	9917131
25	9917132
26	9917133
27	9917134
28	9917135
29	9917136
30	9917137
31	9917138
32	9917139
33	9917141
34	9917142
35	9917143
Preis	12,95



Achtung! Nicht geeignet für Kinder unter 3 Jahren. Verschluckbare Kleinteile. Erstickungsgefahr!



1 | Förmchen-Set

6 Sandformen, Hände, Füße und Gesicht.
10 - 14 cm. Altersempfehlung: ab 10 Monate
9938914 2,99

2 | Sandel-Set

Baby-Schubkarre gefüllt, 7 tlg., farblich sortiert,
Länge 49 cm. Altersempfehlung: ab 10 Monaten
9938916 13,99

3 | Boccia-Spiel

8 Kugeln, Ø 70 mm, 1 Zielkugel.
9938140 8,95

4 | Federballspiel

2 Schläger mit Federball.
9960095 9,95

5 | Beach-Klettballspiel

2 Schläger und 2 Bälle, 1 Seite mit Klettbezug
und 1 Klettball.
Größe ca. 34 x 20 cm
9930446 8,95

6 | Neopren-Handfederball

Mit weicher Aufprallfläche.
Größe 24 cm, Material 100 % Neopren
9930441 10,95

9 | 3,95

2er-Set



9 | Bälle - Wasserbomben

Sauge mit den Wasserbomben Wasser auf
und verpasse deinen Freunden eine Abküh-
lung. Der Durchmesser der Bälle beträgt
ca. 8 cm. Inhalt 2 Stück
9931657 3,95

1 | 2,99



2 | 13,99



3 | 8,95



5 | 8,95



4 | 9,95



6 | 10,95



7 | 9,95



8 | 13,95



7 | Neopren-Miniballl

Größe: 2, wasserfest.
Größe Ø ca. 14cm, Material 100 % Neopren
9930442 9,95

8 | Neopren-Volleyball

Größe: 4, wasserfest.
Größe Ø ca. 19 cm, Material 100 % Neopren
9930443 13,95

10 | 14,95



11 | 4,99



12 | 9,95



11 | Wasser-Boote

3 Boote, ca. 15 cm. **9938911 4,99**

10 | Kinder-Tauch-Set

Maske mit Polycarbonatfenster, PVC-Dich-
tung, Gummikopfband, PVC-Schnorchel mit
PVC-Mundstück.
9977806 14,95

12 | Wasserkanone

Mit einer Reichweite von ca. 7 - 8 m , der
Tankinhalt umfasst ca. 700 ml.
Länge ca. 44 cm
9930444 9,95

Reisespiele im kleinen Format



REISESPIELE | STRANDSPIELE



im Sortiment

13 | Spiel Kniffel®

Mit Würfeln, einem Becher und einem Block ist hier alles zum Kniffeln bereit.

9930053 7,95

14 | Spiel Mensch ärgere Dich nicht®

Die praktische Reisespiel-Ausgabe in der Metalldose.

9930055 7,95

15 | Spiel Stadt Land Fluss®

Beliebtes Gehirnjogging für die ganze Familie!

9930057 7,95

16 | Spiel Domino Junior

Mit den bunten Motiven in der Metalldose macht der beliebte Legespiel-Klassiker jetzt noch mehr Spaß.

9930059 7,95

17 | Spiel MyRummy®

Nicht nur der Name erinnert an das berühmte Kartenspiel. Doch gibt es bei MYRUMMY® mehr Kombinationsmöglichkeiten, mehr Spannung und mehr Spaß.

9930054 7,95

18 | Spiel Vier gewinnt

Das Gehirntuning für zwei ausgeschlafene Taktiker in der Metalldose.

9930056 7,95

19 | Spiel Packesel

Ob es wohl gelingt, dem Esel alle Stäbchen auf den Rücken zu legen, ohne dass sie herunterfallen?

9930058 7,95

20 | Spiel Auto Bingo

Mit Auto Bingo vergeht die Fahrzeit wie im Fluge, denn während der Suche nach den passenden Motiven auf den Bingo-Karten vergessen die Spieler schnell, wie lange sie schon unterwegs sind. Ein idealer Zeitvertreib für Jung und Alt!

9960377 7,95

21 | Spiel 8 Reise - Spiele magnetisch

Das bringt gleich achtfachen Spaß – egal ob Mühle, Dame, Schach, Halma, Gänsepiel, Solitaire, Fünf in einer Reihe oder das beliebte Mensch Ärgere dich nicht®.

9931244 25,95



Achtung! Nicht geeignet für Kinder unter 3 Jahren. Verschluckbare Kleinteile. Erstickungsgefahr!

Holzspielzeuge für Naturfreunde

22 | 12,99

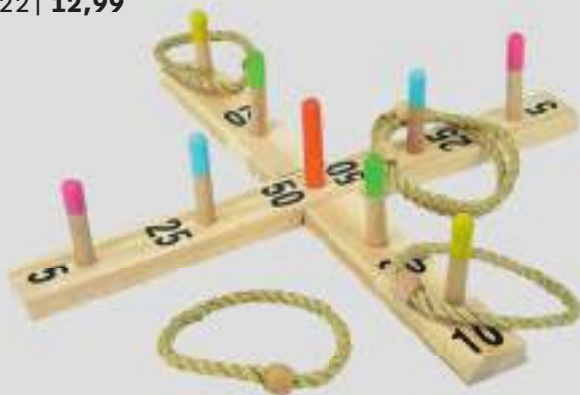

22 | Outdoor Ringwurfspiel

Kreuz mit 5 Ringen und 9 Spielstäben. 50 x 50 cm.

9938951 12,99

23 | 24,95



NEU

23 | Wikinger-Spiel

Aus Holz: 1 König: 31 x 5,3 x 5,3 cm, 10 Königinnen: 15x4,6x4,6 cm, 6 Wurfstäbe: Ø 3,1 x 31 cm, 4 Eckstapel: 30 x Ø 1,8 cm

9960408 24,95

Campingführer und CampingCard

Unser Tipp: Gratis beim teilnehmenden Händler. Nur solange der Vorrat reicht.



1 | 24,50



2 | 26,95



3 | 18,50

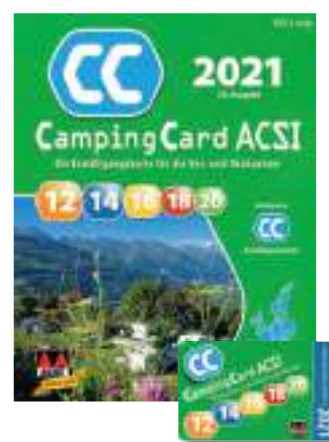

4 | 17,95

1 | Campingführer Europa 2021

Schnell und einfach einen Campingplatz finden, der zu Ihnen passt? Nutzen Sie dafür den zweibändigen ACSI Campingführer Europa! In diesem ultimativen Campingführer finden Sie alle wichtigen Informationen über 8.000 Campingplätze in 29 Ländern. Sehr praktisch bei der Vorbereitung Ihres Campingurlaubs zuhause und ideal für unterwegs. Denn egal, welches Ziel Sie ansteuern, mit dieser Übersicht haben Sie jederzeit alle relevanten Infos zur Hand. Von der spanischen Küste bis zur italienischen Riviera und von boomenden Campingländern wie Slowenien bis zur französischen Provence: Alle Campingplätze in diesem Führer werden jährlich von unseren Inspektoren auf 200 Ausstattungsmerkmale geprüft. So gewährleisten wir vollständige und zuverlässige Informationen, mit denen Sie sich sorglos auf den Weg machen können!

9960401

€ 24,50 (D) / € 25,20 (A)

2 | CampingCard & Stellplatzführer 2021

Über 12.000 jährlich durch ACSI inspierte Campingplätze und von Facile Media ausgewählte Reisemobilplätze in einem Campingführer. Übersichtlich dargestellt pro Land – mit praktischen Informationen über Bodenbeschaffenheit, Preise, Zahlungsmöglichkeiten und vorhandene Einrichtungen. Inklusive GPS-Koordinaten für eine perfekte Navigation. So finden Sie immer einen schönen Platz in der Nähe! In diesem Campingführer ist auch die CampingCard ACSI-Ermäßigungskarte nur für Campingplätze. So bezahlen Sie nie mehr zu viel für einen Campingplatz-Aufenthalt in der Nebensaison. Auf über 3.000 Campingplätzen in Europa übernachten Sie damit zu einem niedrigen Festpreis: für 12 €, 14 €, 16 €, 18 € oder 20 € pro Nacht*. Sie sparen bis zu 60% des regulären Übernachtungspreises!

9960402

€ 26,95 (D) / € 26,95 (A)

3 | Campingführer Deutschland 2021

Für einen schönen Urlaub braucht man nicht immer in die Ferne zu reisen. Auch in Deutschland und bei den Nachbarn gibt es viel zu entdecken. Von der Nordseeküste in Holland und Belgien bis zum Schwarzwald, von den Alpen in Österreich und der Schweiz bis zu den Ostseestränden im hohen Norden. Egal wohin Sie fahren, mit dem ACSI Campingführer Deutschland finden Sie immer die besten Campingplätze. Dieser Campingführer enthält umfangreiche Informationen zu nicht weniger als 2.500 Campingplätzen in Deutschland, der Schweiz, Österreich, Dänemark, den Niederlanden, Belgien und Luxemburg. Damit ist er sehr praktisch bei der Vorbereitung auf Ihren Campingurlaub zuhause und ideal für unterwegs. Welches Ziel Sie auch ansteuern, mit dieser Übersicht haben Sie jederzeit alle relevanten Infos zur Hand. Alle Campingplätze in diesem Führer werden jährlich von geschulten Inspektoren auf 200 Ausstattungsmerkmale hin geprüft. So gewährleisten wir vollständige und zuverlässige Informationen, mit denen Sie sich sorglos auf den Weg machen können!

9960400

€ 18,50 (D) / € 19,10 (A)

4 | CampingCard-Führer 2021 deutsch mit Ermäßigungskarte

Sie wollen besonders preisgünstig campen? Mit der CampingCard ACSI zahlen Sie nie mehr zu viel für Ihre Übernachtungen im Frühling und Herbst. Auf über 3.000 Campingplätzen in Europa übernachten Sie damit zu einem niedrigen Festpreis: für 12 €, 14 €, 16 €, 18 € oder 20 € pro Nacht. Sehr attraktive Preise für alle Camper, die gerne außerhalb der Hochsaison Urlaub machen! Die Preise sind sogar so günstig, dass sich der Kauf bereits ab vier Übernachtungen rechnet.

Die CampingCard ACSI besteht aus einem Campingführer und einer Ermäßigungskarte. Sie nehmen die Karte aus dem Campingführer und tragen Ihre Daten darauf ein. Bei Vorlage einer gültigen Ermäßigungskarte berechnen Ihnen die teilnehmenden Campingplätze den besonders günstigen Preis für zwei Personen. So einfach ist das! Und (Enkel-) Kinder (maximal 3 Kinder bis einschl. 5 Jahre) übernachten auf über 500 Campingplätzen kostenlos mit.

9960403

€ 17,95 (D) / € 17,95 (A)



5 | Wohnmobil Tourguide

Mit Kartenatlas und Stadtplänen mit zusätzlichem, herausnehmbarem Faltplan. Detaillierte Routenpläne, GPS-Koordinaten von Stellplätzen, Womo-Parkmöglichkeiten in den Städten.

Bretagne	9960356	€ 22,95 (D) / € 23,60 (A)
Dänemark	9960177	€ 19,80 (D) / € 20,40 (A)
Kroatien	9931276	€ 19,80 (D) / € 20,40 (A)
Mecklenburgische Seenplatte	9960097	€ 19,80 (D) / € 20,40 (A)
Niederlande	9960180	€ 19,80 (D) / € 20,40 (A)
Nordseeküste	9954084	€ 19,80 (D) / € 20,40 (A)
Nordkap	9960317	€ 22,90 (D) / € 23,60 (A)
Normandie	9960557	€ 22,95 (D) / € 23,60 (A)
Bodensee/ Schwarzwald	9960566	€ 22,95 (D) / € 23,60 (A)
Ostseeküste	9931671	€ 19,80 (D) / € 20,40 (A)
Oberitalien	9960175	€ 22,95 (D) / € 23,60 (A)
Polen Nord	9960174	€ 19,80 (D) / € 20,40 (A)
Portugal	9955594	€ 19,80 (D) / € 20,40 (A)
Provence	9932199	€ 19,80 (D) / € 20,40 (A)
Sardinien	9931668	€ 19,80 (D) / € 20,40 (A)
Schottland	9960176	€ 19,80 (D) / € 20,40 (A)
Sizilien	9931662	€ 19,80 (D) / € 20,40 (A)
Südnorwegen	9931643	€ 19,80 (D) / € 20,40 (A)
Südschweden	9960546	€ 22,95 (D) / € 23,60 (A)
Südtirol	9960178	€ 19,80 (D) / € 20,40 (A)
Toskana	9960148	€ 19,80 (D) / € 20,40 (A)

6 | Reisebücher aus dem RAU-Verlag

Auf neuen Wegen mehr erleben mit den RAU-Reisebüchern. Zeitgemäß für Reisemobil- und Autofahrer.

Bretagne	9931673	€ 19,90 (D) / € 20,50 (A)
Dänemark	9960333	€ 19,90 (D) / € 20,50 (A)
Finnland	9940134	€ 19,90 (D) / € 20,50 (A)
Griechenland	9931942	€ 19,90 (D) / € 20,50 (A)
Korsika	9930181	€ 18,90 (D) / € 19,50 (A)
Kroatien	9931943	€ 18,90 (D) / € 19,50 (A)
Norwegen	9931669	€ 22,90 (D) / € 23,60 (A)
Sardinien	9930376	€ 18,90 (D) / € 19,50 (A)
Schottland	9931819	€ 19,90 (D) / € 20,50 (A)
Sizilien	9916477	€ 19,90 (D) / € 20,50 (A)
Skandinavien	9931455	€ 22,90 (D) / € 23,60 (A)
Baltikum	9960565	€ 19,90 (D) / € 20,50 (A)
Polen	9960564	€ 19,90 (D) / € 20,50 (A)
Irland	9960563	€ 22,90 (D) / € 23,60 (A)
Schweden	9960562	€ 22,90 (D) / € 23,60 (A)
Spanien Nord	9960551	€ 22,90 (D) / € 23,60 (A)
Ostsee	9960554	€ 22,90 (D) / € 23,60 (A)
Spanien Süd	9932061	€ 22,90 (D) / € 23,60 (A)



NEU
im Sortiment

7 | Reiseführer Let's go to Denmark

Mit dem Pintrip-Reiseführer können Sie mehr als 250 Orte in Dänemark erleben, an denen Sie kostenlos für 24h halten können. Der Reiseführer ist auf Dänisch, Englisch und Deutsch verfasst. Zum Reiseführer gibt es zusätzlich die Pintrip-App.

Dänemark **9960477 € 52,99 (D) / € 58,30 (A)**

8 | Praxis Ratgeber

Alle Fragen rund ums Wohnmobil oder den Wohnwagen von A-Z im Detail erläutert.

Wohnmobil Handbuch **9960535 € 15,00 (D) / € 15,45 (A)**
Wohnwagen Handbuch **9930316 € 8,95 (D) / € 10,30 (A)**

9 | Tourenbuch und Stellplatz Atlas

Tourenbuch Südeuropa **9940103 € 14,95 (D) / € 15,40 (A)**
Stellplatz - Atlas Deutschland & Europa **9960179 € 29,95 (D) / € 30,79 (A)**

10 | ADAC Kartenatlas 2021 / 2022

Über 5.500 ausgesuchte Campingplätze und über 5.700 Stellplätze für Deutschland, Österreich, Südtirol und Europa. Alle Plätze sind vom ADAC geprüft und empfohlen. Sie sind lagegenau in die Karten eingezeichnet.

9960181 € 25,00 (D) / € 25,70 (A)



11 | FKK-Reiseführer Europa 2021

Rund 500 FKK-Campingplätze, FKK-Clubanlagen und viele FKK-Strände in ganz Europa. Seriös recherchiert. Auskunft über Anreise, Lage, Öffnungszeiten, Sportmöglichkeiten, Animation, Dienstleistungen und Unterhaltungsprogramme auf den Anlagen sowie Preisinformationen. Viele farbige Abbildungen. Übersichtskarten.

9960567 € 11,90 (D) / € 12,30 (A)

12 | Stellplatzführer Landvergnügen Saison 2021

Mit Landvergnügen – dem anderen Stellplatzführer – entdecken Sie 828 idyllische Reiseziele für Wohnmobil, Wohnwagen oder Campingbus! Ländliche Gastgeber aus ganz Deutschland freuen sich auf Ihren Besuch. Die Landvergnügen-Jahresvignette (dem Stellplatzführer beiliegend) ermöglicht Ihnen für jeweils 24 Stunden kostenfrei in ruhiger und naturnaher Atmosphäre zu stehen.

9960571 € 34,00 (D) / € 35,90 (A)

13 | Stellplatzführer urige Brauereien

Liebevoll aufbereitet zeigt das Buch die Anschrift, Kontaktdaten, vor allem aber das Angebot der Brauereien rund ums Bier: Führungen, Seminare, Verkostungen, Braukurse. Dazu detaillierte Informationen und Fotos zu den nächstgelegenen Stellplätzen, insgesamt 170 Stück, die Wohnmobilmfahrer für die Auswahl ihres Übernachtungsplatzes benötigen. Eine willkommene Abwechslung!

9960556 € 19,90 (D) / € 20,50 (A)



1 | Bordatlas 2021 - 2 Bände Deutschland / Europa

- Top aktuell mit mehr als 6.800 Stellplätzen in Deutschland und Europa
- 70 unabhängige Korrespondenten prüfen Stellplatzangaben vor Ort
- Hilfreiche Übersicht der Ver- und Entsorgungsstationen in Deutschland
- Präzise GPS-Daten können Sie kostenlos downloaden

9960538 € 27,90 (D) / € 28,70 (A)



2 | Campingführer ADAC 2021

Mit den ADAC Campingführern im neuen Layout und vielen neuen Features wird die Suche nach dem perfekten Reiseziel zum Vergnügen. Mit der neuen ADAC Campcard erhalten Sie schnell und unkompliziert Rabatte bei zahlreichen Plätzen. Neu sind ausführliche touristische Informationen zu jedem Land und zu ausgewählten Regionen.

Südeuropa
9960692 € 24,80 (D) / € 24,80 (A)

Nordeuropa
9960693 € 24,80 (D) / € 24,80 (A)

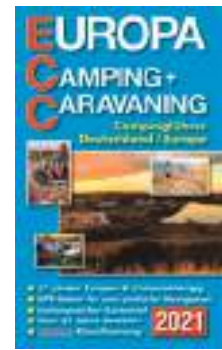

3 | Campingführer ECC 2021

Im ECC findet man sowohl große als auch kleine Plätze in ganz Europa, vom einfachen Ein- bis Zwei-Sterne-Platz bis zum luxuriösen Fünf-Sterne Camping. Der Campingführer beinhaltet ausführliche Beschreibungen der Anfahrtswege (mit GPS-Koordinaten) und übersichtliche und aktuelle Karten für jedes Land.

9960537 € 14,90 (D) / € 15,40 (A)



4 | Stellplatzführer ADAC Deutschland / Europa 2021

Der ADAC Stellplatzführer beschreibt rund 6.700 Wohnmobil-Stellplätze in 36 Ländern Europas. Eine große Hilfe bei der Stellplatz-Auswahl ist die ADAC-Klassifikation. Es werden mehrere Leistungsbereiche dargestellt, dazu gibt es eine 5-Sterne-Gesamtbewertung. Auf Planungskarten für Deutschland und Europa sind alle Stellplätze verzeichnet, und es ist markiert, welche Stellplätze für Caravans geeignet sind und wo entsorgt werden kann. Mit der gratis beiliegenden ADAC Campcard erhält man attraktive Rabatte und Vorteilsangebote in ganz Europa. So ist man unterwegs immer auf der sicheren Seite, und die neuen touristischen Inhalte machen Lust auf den nächsten Campingtrip. In Zusammenarbeit mit PiNCAMP, dem Campingportal des ADAC.

9960694 € 27,80 (D) / € 27,80 (A)



5 | Stellplatzführer Wellness mit dem Wohnmobil

Herrlich: Im warmen Wasser entspannen, den Stress des Alltags hinter sich lassen – und dann im gewohnten Bett des eigenen Wohnmobils übernachten. Damit dieser Verwöhn-Urlaub funktioniert, widmet sich Reisemobil International mit seinem neuen Stellplatzführer jenen Thermen in Deutschland, die über einen Übernachtungsplatz für Wohnmobile vor der Tür oder im Umkreis bis zu fünf Kilometern verfügen.

9960315 € 19,90 (D) / € 20,50 (A)



6 | Campingführer DCC 2021

Der offizielle DCC-Campingführer Europa 2021 des Deutschen Camping-Clubs e.V. ist ein zuverlässiger Urlaubsführer durch 37 Länder mit ca. 6.000 Campingplätzen.

9960536 € 21,90 (D) / € 22,60 (A)

7 | Campingführer Rund um die Alpen 2021

Geballte Information zu kleinen und großen Campingplätzen, bewertet auf Grundlage von tausenden echten, geprüften Gästebereichten. Übersichtliche Landkarten zur leichten Orientierung und Vergleichspreise für Haupt- und Nebensaison machen dieses Buch zur perfekten Entscheidungsgrundlage für den Campingurlaub.

Deutschland	9960543	€ 14,90 (D) / € 14,90 (A)
Rund um die Alpen	9960541	€ 12,90 (D) / € 12,90 (A)
Kroatien	9960542	€ 12,90 (D) / € 12,90 (A)
Italien	9960544	€ 14,90 (D) / € 14,90 (A)



8 | Reisebücher aus dem WOMO-Verlag

Durch das ganze Land mit vielen Tourenvorschlägen, die schönsten Badestrände, freies Camping, gute Übernachtungsplätze, genaue Kennzeichnung schöner Bade-, Picknick- und Wanderparkplätze, Tipps und Tricks für Ausrüstung, Reisevorbereitung, Anreise und Urlaub, zahlreiche Hinweise zur Trinkwasserversorgung.



Allgäu	9952978	€ 19,00 (D) / € 22,70 (A)
Baltikum	9960195	€ 23,00 (D) / € 23,70 (A)
Bayern Nordosten	9931670	€ 20,90 (D) / € 21,50 (A)
Ober- und Niederbayern	9960572	€ 22,00 (D) / € 22,70 (A)
Belgien	9940351	€ 19,90 (D) / € 20,50 (A)
Bretagne	9960092	€ 20,90 (D) / € 21,50 (A)
Dänemark	9917234	€ 21,00 (D) / € 21,60 (A)
Elsaß	9931167	€ 19,90 (D) / € 20,50 (A)
England Süd	9931966	€ 22,90 (D) / € 23,70 (A)
Finnland	9919754	€ 19,90 (D) / € 20,50 (A)
Frankreich Nord	9960093	€ 19,90 (D) / € 20,50 (A)
Franz. Atlantikküste Nord	9953115	€ 19,90 (D) / € 20,50 (A)
Frankreich Südwest	9960539	€ 22,00 (D) / € 22,70 (A)
Hunsrück Mosel	9960561	€ 22,00 (D) / € 22,70 (A)
Irland	9960552	€ 22,00 (D) / € 22,70 (A)
Korsika	9960196	€ 18,90 (D) / € 19,50 (A)
Kroatien	9932245	€ 19,90 (D) / € 20,50 (A)
Ligurien	9932243	€ 18,90 (D) / € 21,50 (A)
Languedoc/Roussillon	9940346	€ 20,90 (D) / € 21,70 (A)
Mittel-Italien	9960194	€ 19,90 (D) / € 20,50 (A)
Mecklenburg - Vorpommern	9960559	€ 20,00 (D) / € 20,60 (A)
Teil 1		
Mecklenburg - Vorpommern	9960558	€ 20,00 (D) / € 20,60 (A)
Teil 2		
Niederlande	9911727	€ 21,00 (D) / € 21,60 (A)
Normandie	9960341	€ 22,00 (D) / € 22,70 (A)
Norwegen Nord	9960357	€ 21,00 (D) / € 21,60 (A)
Ostfriesland	9930389	€ 21,00 (D) / € 21,70 (A)
Österreich Ost	9960334	€ 22,00 (D) / € 22,70 (A)
Peloponnes	9931368	€ 19,90 (D) / € 21,50 (A)
Piemont + Aostatal	9960545	€ 22,00 (D) / € 22,70 (A)
Polen Nord	9960549	€ 21,00 (D) / € 21,70 (A)
Polen der Süden	9931965	€ 17,90 (D) / € 18,40 (A)
Provence Ost	9931879	€ 19,90 (D) / € 21,60 (A)

Provence West	9930795	€ 19,90 (D) / € 20,50 (A)
Sachsen	9931648	€ 20,90 (D) / € 21,50 (A)
Sardinien	9932244	€ 19,90 (D) / € 21,50 (A)
Schwarzwald	9931651	€ 17,90 (D) / € 20,50 (A)
Schweden Nord	9931647	€ 19,80 (D) / € 20,45 (A)
Schweden Süd	9931372	€ 19,90 (D) / € 20,50 (A)
Schweiz West	9930903	€ 19,90 (D) / € 20,50 (A)
Sizilien	9960197	€ 19,90 (D) / € 20,50 (A)
Slowenien	9930835	€ 18,90 (D) / € 20,50 (A)
Spanien Ost	9960094	€ 18,90 (D) / € 19,50 (A)
Andalusien	9960534	€ 22,00 (D) / € 22,70 (A)
Südtalien West	9930794	€ 19,90 (D) / € 20,50 (A)
Südtalien Ost	9960547	€ 21,00 (D) / € 21,70 (A)
Toskana und Elba	9960548	€ 22,00 (D) / € 22,70 (A)
Trentino - Gardasee	9960553	€ 21,00 (D) / € 21,60 (A)
Ungarn	9931649	€ 18,90 (D) / € 19,50 (A)

9 | 10 | 11 | 12 | 13 | 14 | 15 |



über 100
leckere Rezepte

9 | Camping-Küche

Denn auch mit nur zwei Kochstellen lassen sich im Handumdrehen herrliche Genüsse zaubern.

9940604 € 5,00 (D) / € 5,15 (A)

10 | Camping Kochbuch ADAC

Kochen auf dem Campingplatz ist mehr als Nahrungszubereitung. In diesem Buch finden Sie zahlreiche Anregungen und Rezepte, aber auch Tipps und Wissenswertes zu den gängigen Kochertypen sowie übersichtliche Pack- und Vorratslisten, sodass einem entspannten Urlaub!

9930211 € 19,99 (D) / € 20,60 (A)

11 | Buch Dutch Oven

Das Kochen, Braten und Backen mit dem gusseisernen Dutch Oven ist Kult. Autor Carsten Bothe präsentiert über 100 Rezepte für den „Schwarzen Pott“.

9930827 € 16,99 (D) / € 17,50 (A)

12 | Kochbuch Grillen für Männer

Verwöhnen Sie Ihre Familie oder Freunde. Also nicht lange fackeln, sondern ran an die Kohlen!

9930213 € 5,00 (D) / € 5,00 (A)

13 | Kochbuch Yes we camp!

Bei allen Reisen und Ausflügen zu den schönsten Campingzielen gehören ab jetzt die besten Rundum-Wohlfühl-Rezepte mit ins Gepäck!

9960190 € 10,00 (D) / € 10,30 (A)

14 | Die Familien Campingküche

Die beste Garantie für gute Ferienlaune? Ganz klar: Leckeres Essen! Dafür gibt es hier jede Menge unkomplizierte und abwechslungsreiche Camping-Rezepte für Gaskocher, Grill oder Kochplatte.

9960182 € 16,99 (D) / € 17,45 (A)

15 | Kochbuch OMNIA Auflauf, Quiche, Pizza & Co.

Wer liebt sie nicht? Aufläufe oder pikante Kuchen. Dieses Buch enthält über 40 leckere Rezepte, einfach zum Nachmachen. 64 Seiten.

9960504 € 14,95 (D) / € 14,95 (A)

9960503 € 14,95 (D) / € 14,95 (A)





Haushalt

	SEITE
Geschirrserien, Kindergeschirr	156 - 165
Melamingeschirr	156 - 163
Emaile - Geschirr	165
Gläser	169
Teekessel, Isolierkannen, Trinkbecher & -flaschen	164 - 168, 171, 176
Besteck	158 - 159, 166, 170
Faltgeschirr	176
Kochgeschirr	172 - 175
Küchenhelfer & Küchen- utensilien	178 - 187
Frischhalteboxen	177
Ordnungshelfer, Gläser- & Flaschenhalter	184 - 186
Abfallsysteme, Eimer, Waschschüsseln	187 - 189
Waschen & Trocknen	190 - 191



NEU

**Geschirrset
Venetian 16-tlg.
78⁹⁰**

Siehe Seite 161

**Zubehörset Campfire
Prep Set
69⁹⁵**

Siehe Seite 166



NEU

i BESTSELLER

**Stableisten purvario
für Schubladen 8-tlg.
11⁴⁵**

Siehe Seite 184



MEPAL



pebble yellow

pebble green

pebble white



Melamingeschirrserie Bloom

Eine stilvolle Geschirrserie, die sich sowohl beim Picknick als auch Zuhause sehen lassen kann: Das ist das neue Geschirr Bloom von Mepal. Optisch überzeugt das Design des Geschirrs durch ein mattes Finish mit dezenten Farbsprenkeln. Melamin. Spülmaschinengeeignet, nicht mikrowellengeeignet.

1 | Essteller Bloom

ø 28 cm		
pebble white	9955521	6,99
pebble yellow	9955523	6,99
pebble green	9955524	6,99

2 | Suppenteller Bloom

ø 22 cm		
pebble white	9955514	5,99
pebble yellow	9955515	5,99
pebble green	9955516	5,99

3 | Frühstücksteller Bloom

ø 24 cm		
pebble white	9955517	5,99
pebble yellow	9955518	5,99
pebble green	9955519	5,99

4 | Henkelbecher Bloom

300 ml		
pebble white	9955525	5,99
pebble yellow	9955526	5,99
pebble green	9955527	5,99

5 | Schale Bloom

1,5 l		
pebble white	9955532	8,99
pebble yellow	9955533	8,99
pebble green	9955537	8,99

6 | Müslischale Bloom

600 ml		
pebble white	9955528	4,99
pebble yellow	9955529	4,99
pebble green	9955531	4,99



pebble green

NEU

pebble white

7 | Geschirrsset Bloom 8-tlg.

Bestehend aus 2 x Frühstücksteller Ø 24 cm, 2 x Suppenteller Ø 22 cm, 2 x Schale 600 ml, 2 x Becher 300 ml. Spülmaschinengeeignet, nicht mikrowellengeeignet.

pebble white	9943747	43,99
pebble green	9943748	43,99

**SET-
PREIS**

8-teiliges Set nur

43,99

pebble white

pebble yellow

pebble green

8 | Salatbesteck Bloom 2-tlg.

pebble white	9955538	5,99
pebble yellow	9955541	5,99
pebble green	9955542	5,99

9 | Butterdose

Mit transparentem Deckel, passend für genau 250 g Butter.

Maße 9,8 x 5,7 x 17 cm (B x H x T)

Gewicht 0,14 kg

Material Melamin, Deckel SAN

Spülmaschinengeeignet, nicht mikrowellengeeignet.

nordic green	9954190	5,99
weiß	9917512	5,99



nordic green

weiß

10 | Melamingeschirrserie Mix and Match

Im Stil der 50-60er Jahre, im Mix aus drei verschiedenen Designs. Eine Kombination, die Spaß macht. Design, Stil und Funktion so gekonnt vereinen, ist eben das besondere Geheimnis von Mepal. Hitzebeständig, robust und kratzfest ist auch dieses Geschirr ein treuer Begleiter auf zahlreichen Camping-, Caravan-, Boots oder Picknicktouren. Spülmaschinengeeignet, nicht mikrowellengeeignet.

Essteller Ø 26 cm	9951525	6,99
Dessertteller Ø 23 cm	9951524	6,49
Suppenteller Ø 22 cm	9951523	6,99
Müslischale Ø 14,4 cm	9951526	4,99
Henkelbecher, 300 ml	9951527	5,99

11 | Melamingeschirrserie Flow

Das Geschirr zeichnet sich aus durch seine zeitgemäße Formgebung. Da Sie das Geschirr einfach stapeln können, passt es gut in die (Küchen)Schränke Ihres Caravans, Bootes oder Campers.

Material Melamin

Farbe nordic green

Spülmaschinengeeignet, nicht mikrowellengeeignet.

Essteller Ø 26 cm	9954397	5,99
Suppenteller Ø22 cm	9954395	5,99
Dessertteller Ø 23 cm	9954396	5,49
Müslischale Ø 14,4 cm	9936199	3,99
Eierbecher	9954192	0,99
Henkelbecher, 300 ml	9954398	4,99



1 | Geschirrsset Nature Line Teak
Geschirrsset mit matter Oberfläche und natürlicher Haptik.
Material Melamin
Nicht Spülmaschinengeeignet und nicht mikrowellengeeignet.
Besteckset 16-tlg.
Edelstahl **9956640 27,99**
Salatschale **9943659 13,50**
Salatbesteck **9943658 8,40**

Geschirrsset Nature Line Teak 16-tlg.
Bestehend aus 4 großen Tellern Ø 25 cm, 4 kleinen Tellern Ø 20 cm, 4 Müslischalen, 4 Kaffeebechern (stapelbar).
weiß/holzoptik **9956641 64,95**



2 | Geschirrsset Classic Line Granite
Material Melamin
Spülmaschinengeeignet, nicht mikrowellengeeignet

Suppenteller 4-tlg. **9943673 21,50**
Espresso-set 4-tlg. **9943661 9,00**
Eierbecher 4-tlg. **9943662 6,90**
Trinkglas (SAN) **9980535 3,20**
Salatschale **9943652 12,50**
Besteckset 16-tlg. **9943663 28,60**

Geschirrsset Classic Line Granite 16-tlg. mit Anti-Rutsch (außer Becher)
Bestehend aus 4 Essteller Ø 24 cm, 4 Dessertteller Ø 21,5 cm, 4 Müslischalen Ø 16,6 cm, 4 Henkelbecher 300 ml.
9956639 79,90

terracotta



● Keramikoptik

grau



3 | Melamingeschirrserie Casa

Vereinigt Haptik und Optik eines Keramikgeschirrs in seiner vollen Eleganz. Material Melamin. Spülmaschinengeeignet, nicht mikrowellengeeignet, tiefkühlfest.

Suppenteller 4-tlg.	terracotta 9955800	grau 9943737	23,50
Trinkglas (SAN)	9980540	9980535	3,20
Besteckset 16-tlg. Edelstahl	rot 9943676	grau 9943663	28,60

Geschirrsset Casa 16-tlg.

Bestehend aus 4 x Essteller Ø 25,5 cm, 4 x Dessertteller Ø 20,5 cm, 4 x Müslischalen Ø 16,5 cm, 4 x Henkelbecher 250 ml

terracotta 9955799	grau 9956636	74,95
---------------------------	---------------------	--------------



weiß / schwarz

weiß / blau

gimex
melamine & more

4 | Melamingschirrserie Linea

Das hochwertige Geschirr besticht durch Eleganz und Zeitgeist. Material Melamin. Spülmaschinengeeignet bis 45 °C, nicht mikrowellengeeignet.

	weiß/schwarz	weiß/blau	
Tasse	9955786	9954755	4,30
Untertasse	9955787	9954756	3,20
Henkelbecher	9955785	9954754	4,90
Espresso-Set 4-tlg.	9955783	9954752	8,95
Eierbecher 4-tlg.	9955784	9954753	6,40
Müslischalen 4-tlg.	9955782	9954751	21,95
Salatschale	9943650	9943651	12,50
	schwarz	navy blue	
Besteck 16-tlg. Edelstahl	9943678	9943677	28,60

Geschirrset Linea 16-tlg.

Bestehend aus 4 x Essteller Ø 25,5 cm, 4 x Dessertteller Ø 21 cm, 4 x Suppenteller Ø 23 cm, 4 x Henkelbecher 300 ml.

9955781 9954749 79,95

**SET-
PREIS**
16-teiliges Set nur
79⁹⁵

5 | Melamingschirrserie High Line Edelweiß

Das hochwertige Highline Edelweiß Geschirr besticht durch Eleganz und Zeitlosigkeit und ist gut erweiterbar. Spülmaschinengeeignet, tiefkühlfest, nicht mikrowellengeeignet.



Suppenteller Ø 23 cm	9900229	4,70
Tasse, Untertasse 4-tlg.	9900248	10,00
Eierbecher Royal Edelweiß 4-tlg.	9955798	8,60
Müslischalen 4-tlg.	9943649	16,00
Serviertablett 35 x 25 cm	9943646	7,10
Salatschale	9943648	12,50
Salatbesteck	9943647	4,90

Geschirrset High Line Edelweiß 16-tlg.

Bestehend aus 4 x Essteller, 4 x Dessertteller, 4 x Müslischalen, 4 x Henkelbecher.

9994014 69,80

8 | Geschirrset Quadrato Promo 16-tlg.

Geschirrset Quadrato Promo mit tollem Muster, perfekt als Einsteiger-set geeignet. Material Melamin. Spülmaschinengeeignet, tiefkühlfest, nicht mikrowellengeeignet.

Bestehend aus 4 x Essteller Ø 26,2 cm, 4 x Dessertteller Ø 21,7 cm, 4 x Schale Ø 15,1 cm, 4 x Becher 9 cm.

orange	9943644	32,00
yellow	9943645	32,00

yellow



orange

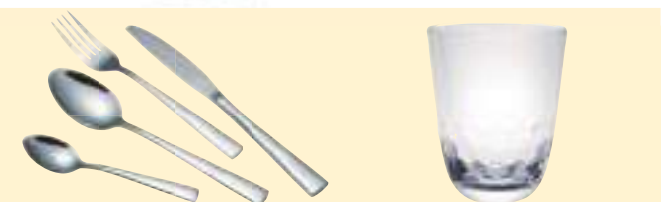

6 | Besteckset 16-tlg. Edelstahl

Zeitloses Besteckset bestehend aus 4 x Gabel, 4 x Messer, 4 x kleiner Löffel, 4 x großer Löffel.

9956637 29,90

7 | Wasserglas Royal

Sicherer als Glas oder Porzellan und umweltfreundlicher als Einweg. Mit toller Wabenstruktur. Sehr edel und liegt toll in der Hand. Spülmaschinenfest, geschmacks- und geruchsneutral, langlebig, und hygienisch. Füllmenge 300 ml
Material Methylstyrol

9956633 3,99



1 | Melamingeschirrserie Camilla

16-teiliges Geschirr-Set aus Melamin mit rutschfester Antislip-Unterseite. Modernes, elegantes Design. Ideal für den Einsatz in Freizeitfahrzeugen, Booten, beim Campen, Grillen, uvm. Materialeigenschaften: Bruchfest, spülmaschinengeeignet, nicht mikrowelleneignend, leicht und formstabil.

Essteller Ø 25 cm	9943048	6,95
Dessertteller Ø 20 cm	9943052	5,95
Suppenteller Ø 21 cm	9943054	5,95
Müslischale	9943058	5,95
Eierbecher	9943061	2,50
Henkelbecher 300 ml	9955620	4,95

2 | Geschirrset Camilla 16-tlg.

Bestehend aus 4 x Suppenteller, 4 x Essteller, 4 x Dessertteller, 4 x temperaturresistente Hotmug-Henkelbecher aus ABS.

9943055 69,95



Dank der Verwendung einer in den Tellerboden integrierten Antirutsch-Dichtung, wird ein Verrutschen und eventuelles Fallen der Geschirrtile deutlich erschwert. Zudem vermindert sich das störende Klappergeräusch während der Fahrt deutlich.



3 | Melamingeschirrserie Khadi

Spülmaschinengeeignet, nicht mikrowelleneignend. Melamin, ABS.

Essteller 26 x 26 cm	9954266	6,90
Dessertteller 20 x 20 cm	9954267	6,00
Suppenteller 22 x 22 cm	9954268	7,50
Schüssel 15 x 15 cm	9954269	3,80
Henkelbecher 300 ml	9924861	4,90
Eierbecher	9954272	2,90
Trinkglas 300 ml	9954271	3,90
Salatschüssel 25 x 25 cm	9929955	10,90

4 | Geschirrset Khadi 16-tlg.

Bestehend aus je 4 x Essteller 26 x 26 cm, 4 x Dessertteller 20 x 20 cm, 4 x Suppenteller 22 x 22 cm, 4 x Henkelbecher 300 ml.

9954265 76,90

5 | Geschirrset Khadi All Inclusive 36-tlg.

Bestehend aus je 4 x Essteller 26 x 26 x 4 cm, Suppenteller 23 x 23 x 4 cm, Dessertteller 20 x 20 x 4 cm, Henkelbecher 300 ml, 4 x Trinkglas 200 ml, 16-tlg. Besteckset, 1 x Transportbox.

9932284 124,90



8 | **36-teilig**
inkl. Transportbox

6 | Melamingeschirrserie Pralin

Spülmaschinengeeignet, nicht mikrowelleneignend

Essteller Ø 25 cm	9954275	4,90
Dessertteller Ø 20 cm	9954276	4,70
Suppenteller Ø 21 cm	9954277	4,90
Schüssel Ø 15 cm	9954278	6,50
Henkelbecher 300 ml	9954279	4,90
Trinkglas 300 ml	9954281	3,90
Eierbecher	9956841	2,90

7 | Geschirrset Pralin 16-tlg.

Bestehend aus je 4 x Essteller Ø 25 cm, 4 x Dessertteller Ø 20 cm, 4 x Suppenteller Ø 21 cm, 4 x Henkelbecher 300 ml.

9954274 49,90

8 | Geschirrset Pralin All Inclusive 36-tlg.

Bestehend aus 4 x Essteller Ø 25 cm, 4 x Suppenteller Ø 21 cm, 4 x Dessertteller Ø 20 cm, 4 x Henkelbecher 300 ml, 4 x Gläser 200 ml, 16-tlg. Besteckset

9956848 96,90





9 | Melamingeschirrserie Tuscany

Geschirrserie aus qualitativ hochwertigem Stone-touch-Melamin im eleganten Steingut-Design. Mit rutschfester Antislip-Unterseite. Ideal für den Einsatz in Freizeitfahrzeugen, Booten, beim Campen, Grillen, uvm. Bruchfest, spülmaschinengeeignet, nicht mikrowellengeeignet, oberflächenhart, leicht und formstabil.

	blau	creme / beige	
Essteller Ø 26 cm	9953562	9943047	6,90
Dessertteller Ø 21 cm	9953564	9943049	5,90
Suppenteller Ø 21 cm	9953563	9943053	6,20
Müslischale	9953566	9943057	6,90
Henkelbecher 300 ml	9954627	9955619	4,90
Eierbecher	9929445	9943059	2,90
Butterdose	9935407		7,50
Salatschüssel Ø 30 cm	9927959		11,90
Trinkglas 300 ml	9935836		3,90

10 | Geschirrset Tuscany 16-tlg.

Bestehend aus 4 x Essteller Ø 26 cm, 4 x Suppenteller Ø 21 cm, 4 x Dessertteller Ø 21 cm, 4 x Henkelbecher 300 ml

blau	9953567	78,90
creme/beige	9943056	69,95

11 | Geschirrset Tuscany All inclusive 36-tlg.

Bestehend aus 4 x Essteller Ø 26 cm, 4 x Suppenteller Ø 21 cm, 4 x Dessertteller Ø 21 cm, 4 x Henkelbecher 300 ml, 4 x Trinkglas 200 ml, 16-tlg. Besteckset, 1 x Transportbox.

blau	9935958	129,90
------	---------	--------

Steingut-Optik



36-teilig
inkl. Transportbox

11 |

9 |
creme / beige

12 | Melamingeschirrserie Venetian

Spülmaschinengeeignet, nicht mikrowellengeeignet.

Essteller Ø 25 cm	9956833	6,90
Dessertteller Ø 21 cm	9956838	5,90
Suppenteller Ø 21 cm	9956836	6,20
Müslischale	9956845	6,50
Henkelbecher 300 ml	9956846	4,90
Trinkglas 300 ml	9956853	3,40
Eierbecher	9956842	2,90
Salatschüssel	9956839	11,90

13 | Geschirrset Venetian 16-tlg.

Bestehend aus 4 x Essteller Ø 25 cm, 4 x Suppenteller Ø 21 cm, 4 x Dessertteller Ø 21 cm und 4 x Henkelbecher 300 ml

9956851	78,90
---------	-------



NEU



2 |

36-teilig
inkl. Transportbox



1 | Melamingeschirrserie Space

Spülmaschinengeeignet, nicht mikrowellengeeignet.

Essteller Ø 25 cm	9983907	6,90
Dessertteller Ø 20 cm	9983909	5,90
Suppenteller Ø 21 cm	9983908	7,60
Schüssel Ø 15 cm	9908788	6,50
Henkelbecher 300 ml	9951285	4,90
Trinkglas 300 ml	9983912	3,90
Espressotasse 100 ml	9920903	4,90
Eierbecher	9924295	2,90
Salatschüssel Ø 23,5 cm	9916518	10,50

2 | Geschirrsset Space 16-tlg.

Bestehend aus je 4 x Essteller Ø 25 cm, Dessertteller Ø 20 cm, Suppenteller Ø 21 cm Henkelbecher 300 ml.

9980524 78,90

3 | Geschirrsset Space All Inclusive 36-tlg.

Bestehend aus je 4 x Essteller Ø 25 cm, Suppenteller Ø 21 cm, Dessertteller Ø 20 cm, Henkelbecher 300 ml, Trinkglas 200 ml, 16-tlg. Besteckset, 1 x Transportbox.

9913106 124,90



36-teilig
inkl. Transportbox

6 |



4 | Melamingeschirrserie Glamour

Spülmaschinengeeignet, nicht mikrowellengeeignet.

Essteller Ø 25 cm	9932744	6,90
Dessertteller Ø 20 cm	9932743	5,90
Suppenteller Ø 21 cm	9956834	7,60
Mülschüssel Ø 15 cm	9956844	6,50
Salatschüssel Ø 23,5 cm	9932757	10,50
Glas 300 ml	9913882	3,90
Henkelbecher 300 ml	9956829	4,50
Eierbecher	9932745	2,90

5 | Geschirrsset Glamour 16-tlg.

Bestehend aus je 4x Essteller Ø 25 cm, Suppenteller Ø 21 cm, Dessertteller Ø 20 cm, Henkelbecher 300 ml.

9924308 79,90

6 | Geschirrsset Glamour All Inclusive 36-tlg.

Bestehend aus je 4 x Essteller Ø 25 cm, Suppenteller Ø 21 cm, Dessertteller Ø 20 cm, Henkelbecher 300 ml, Trinkglas 200 ml, 16-tlg. Besteckset, 1 x Transportbox.

9924309 124,90

36-teilig
inkl. Transportbox



9 |

7+8 | Melamingeschirrserie Bluebay

Spülmaschinengeeignet, nicht mikrowellengeeignet.

7 | Geschirrsset Bluebay 16-tlg.

Bestehend aus je 4 x Essteller Ø 25 cm, Suppenteller Ø 21 cm, Dessertteller Ø 20 cm, Henkelbecher 300 ml.

9955678 32,90

8 | Geschirrsset Bluebay All Inclusive 36-tlg.

Bestehend aus 4 Essteller Ø 25 cm, 4 Suppenteller Ø 21 cm, 4 Dessertteller Ø 20 cm, 4 Henkelbecher 300 ml, 4 Gläser 200 ml, 16-tlg. Besteckset.

9956847 79,90

Weitere Geschirrdesigns
von Brunner finden Sie
bei Ihrem Händler vor Ort

TOP ANGEBOT
9 | Geschirrsset Polygonia Arte 16-tlg.

16-teiliges Geschirr-Set aus hochwertigem Melamin. Dank seiner Bruchfestigkeit ideal für den Einsatz beim Campen, beim Feiern oder im Garten. Lebensmittel-echt, spülmaschinengeeignet, nicht mikrowellengeeignet. Dieses elegante Set besteht aus 4 Suppentellern, 4 flachen Tellern, 4 Desserttellern und 4 Henkelbechern.

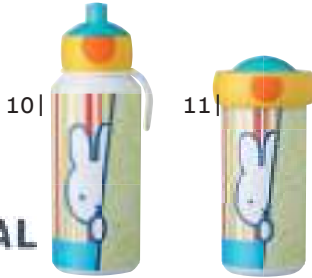
9943062 34,95

MEPAL
10 | Kinder Trinkflasche Pop-Up

Auslaufsichere Pop-up-Trinkflasche. Ein Druck auf den seitlichen Knopf am Deckel öffnet die Flasche, ein Druck auf das Mundstück verschließt sie wieder. Spülmaschinengeeignet. Material ABS

400 ml 9954197 8,95
11 | Kinder Verschlussbecher Miffy

Auslaufsicherer Schulbecher mit besonderem Dichtungsring, welcher für einen festen Verschluss des Bechers sorgt. Spülmaschinengeeignet. Material ABS

300 ml 9954198 7,95

Unterwegs mit Kindern

MEPAL
12 | Kinder Besteckset Animal Friends 3-tlg.

Dreiteiliges Besteckset im Design Animal Friends. Spülmaschinengeeignet, nicht mikrowellengeeignet. Material ABS/RVS weiß

9955552 9,99

BRUNER
13 | Geschirrsset Farm Kids Boy +3

5-teiliges Set bestehend aus 1 Teller, 1 Schale, 1 Becher, 1 Löffel, 1 Gabel. Material Melamin. Spülmaschinengeeignet, nicht mikrowellengeeignet.

9951395 13,90

BRUNER
14 | Geschirrsset Butterfly Kids Girl +3

5-teiliges Set bestehend aus 1 Teller, 1 Schale, 1 Becher, 1 Löffel, 1 Gabel. Material Melamin. Spülmaschinengeeignet, nicht mikrowellengeeignet.

9951394 13,90

15 | Babylöffel 3er Set

Ergonomisch durchdachtes und schönes Design in bunten knalligen Farben. Die Löffel entsprechen der Sicherheitsnorm EN 14372. Material Biopolymer aus Zuckerrohr und Mineralien. Spülmaschinengeeignet, nicht mikrowellengeeignet.

9955869 3,90

gimex
NEU
16 | Kindergeschirrsset Wildlife 3-tlg.

Schönes Kindergeschirr mit Motiv Wildlife, bestehend aus 1 Teller Ø 19 cm, 1 Schale Ø 13 cm, 1 Becher Ø 6,5 cm. Material Melamin. Spülmaschinengeeignet, nicht mikrowellengeeignet.

9943657 14,00

gimex
NEU
17 | Kindergeschirrsset Adventure 3-tlg.

Schönes Kindergeschirr mit Motiv Adventure bestehend aus 1 Teller Ø 21,5 cm, 1 Schale Ø 16 cm, 1 Becher Ø 6,5 cm. Material Melamin. Spülmaschinengeeignet, nicht mikrowellengeeignet.

9943656 14,00

Woran ajaa! fest glaubt: an einen Planeten ohne Plastik!

Und daran, dass ein nachhaltiger Lebensstil kein Verzicht auf Spaß und schöne Produkte bedeutet



Natürlich Spaß beim Essen und Trinken mit unserem durchdachten, schönen Design in bunten knalligen Farben.

Eine echte Alternative zu herkömmlichen Kunststoffprodukten, zu 100 % frei von gesundheitlich bedenklichen Inhaltsstoffen die allesamt natürlich nachwachsen!

Material Biopolymer aus Zuckerrohr und Mineralien. Spülmaschinengeeignet, nicht mikrowellengeeignet.

- Alle ajaa Produkte sind:
- 100% aus natürlichen Materialien
- ohne Melamin
- ohne Weichmacher wie BPA & Co.
- vollständig recycelbar
- CO2-neutral
- Made in Germany
- vegan
- geruchs- und geschmacksneutral



1 |

blue

1 | Teller mit hohem Rand

Ø 18 cm

lime	9955866	9,90
blue	9955867	9,90
pink	9955868	9,90



2 |

lime

2 | Becher

Füllmenge 200 ml

lime	9955862	6,90
blue	9955864	6,90
pink	9955865	6,90



3 |

pink

3 | Schale

Füllmenge 500 ml

lime	9955858	8,90
blue	9955859	8,90
pink	9955861	8,90

NEU

im Sortiment

4 |

0,4 l



0,8 l

4 | PureFeel Bottle

Die PureFeel Bottles bestehen vollständig aus natürlichen und nachwachsenden Rohstoffen. Sie sind komplett schadstoff- und BPA-frei und 100% „Made in Germany“. Die Flaschen sind leicht, bruchfest und auch bei Kohlensäure auslaufsicher. Spülmaschinengeeignet.

7,3 cm x 15 cm (Ø x H), lime **9952995** **21,95**

7,3 cm x 26 cm (Ø x H), lime **9952996** **27,95**

5 |

lime



blue



pink



mandarin

5 | Brotbox

Formschönes Design und tolle Farben - natürlich für eine Pause ohne Erdöl-Plastik! Perfekt geeignet für das Schulbrot, für Snacks oder Mahlzeiten unterwegs. Zusätzlich mit einem Trenner, der sich dem Essen in der Box anpasst oder ganz herausnehmbar ist. Dein Kind und auch Du werden die Box lieben! Lebensmitteltecht, spülmaschinengeeignet, nicht mikrowellengeeignet

lime	9955854	14,90
blue	9955856	14,90
pink	9955857	14,90
mandarin	9955855	14,90





6 |

**SET-
PREIS**
12-teiliges Set nur
59⁹⁰

6 | Emaille-Set Eastwood

Klassisches 12-teiliges Geschirrsset. Aus emailiertem Stahl mit schützendem Edeldahlring.
· Hochwertiger Stahl mit Emaillebeschichtung
· Rostgeschützte Oberfläche
· Robust, langlebig und leicht
· Perfekt für Outdoor-Aktivitäten
· Hygienisch und leicht zu reinigen

Teller Ø 24 cm, Tasse 500 ml, Schüssel Ø 18 cm
9927988 59,90



7 | Geschirrsset Tongass Single

Bestehend aus: Teller (Ø 25 cm), Tasse (350 ml), Suppenteller (Ø 14,5 cm). Inklusive Transporttasche
Material Emaille. Spülmaschinenfest
white

9956736 18,95



8 | Kaffeekanne Tongass

· Kann über offenem Feuer verwendet werden
· Griff für den Einsatz mit Dreibein.
Maße 17 x 23 cm (Ø x H), Füllmenge 2100 ml,
Material Emaille. Spülmaschinenfest
white

9956738 20,95



9 | Teller tief

Für Suppe, Bouillon, Eintopf, Brühe, Rata-touille und natürlich Dosenravioli.
Der Suppenteller ist aus rostfreiem 18/8 Edelstahl gefertigt und ist einfach zu reinigen, äußerst robust, langlebig und natürlich lebensmittelecht.

Ø 24 cm **9954227 12,00**



10 | Teller flach

Flacher Teller – Ideal auch als Zwischenab-lage oder um Mahlzeiten direkt über dem of-fenen Feuer oder dem Brenner zuzubereiten.
Lebensmittelecht, besonders langlebig und resistent gegen Fruchtsäuren. Spülmaschi-nengeeignet, nicht mikrowellengeeignet.

Ø 19 cm **9953134 10,00**
Ø 23 cm **9953135 12,00**



TATONKA

11 | Henkelbecher Mug S

Klassischer Edelstahlbecher. Der einwandige Becher Mug ist leicht, robust und gehört zu den absoluten Tatonka-Klassikern. Lebens-mittlecht und resistent gegen Fruchtsäuren. Spülmaschinengeeignet, nicht mikrowellengeeignet.

250 ml **9953133 9,00**



**Klean
Kanteer**

12 | Trinkbecher Pint Cup

Der Edelstahlbecher eignet sich bestens für Bier, Wein, Wasser, Eiskaffee, Saft, Smoo-thies, Milch oder andere Getränke. Spülma-schinengeeignet, nicht mikrowellengeeignet.

473 ml **9943109 12,95**



PRIMUS

13 | Becher 4 Season

Unempfindlicher, doppelwandiger Becher aus poliertem, hochwertigem rostfreiem Edelstahl (18/8). Spülmaschinengeeignet, nicht mikrowellengeeignet.

300 ml **9955580 11,95**



PRIMUS

14 | Campfire Serving Kit Edelstahl

Mit dem Primus CampFire Serving Kit kannst du deine Mahlzeiten nicht nur einfach vor-bereiten, aufbewahren und transportieren, sondern du kannst sie auf den vier Edel-stahl-Tellern, die sich unter dem Silikondeckel in der Schüssel befinden, auch noch stilvoll servieren. Spülmaschinengeeignet, nicht mikrowellengeeignet.

24 x 9,5 cm (Ø x H) **9956794 69,95**



Multifunktionales Essensset



1 | Geschirrsset Leaf

Der Multifunktionsdeckel fungiert als Sieb und Schneidbrett. Passt dank ansprechender sechseckiger Form mühelos in einen Rucksack. Löffel und Gabel können miteinander verbunden und in drei verschiedenen Längen verwendet werden.

Set bestehend aus:
1 Schüssel, 1 Deckel/Schneidebrett, 1 Löffel, 1 Gabel, 1 Becher, 1 Verbindungsstück, 1 Netz-tasche, 1 Gummiband
Packmaß 20 x 5,5 x 18,3 cm (B x H x T)
Material PB Polybuten, Bambus, Silikon anthracite

9955730 24,50



PRIMUS

2 | Zubehörset Campfire Prep Set

Das perfekte Küchen-Set für unterwegs, die mitgelieferte Tasche besitzt ein eingenähtes Fach für weiteres Zubehör.

5-teiliges Set bestehend aus:

- Koch-Messer 12 cm aus biegsamen Edelstahl
 - Pfannenwender, Kochlöffel und Kochgabel aus Eichenholz
 - Mikro-Reibe aus Edelstahl
- Maße 56 x 25 cm
Gewicht 0,460 kg

9951357 69,95



3-teilig

PRIMUS

3 | Besteckset Leisure Cutlery

Besteck-Set mit Löffel, Messer und Gabel aus hochwertigem rostfreien Edelstahl (18/8) und in neuem Design. Beim Transport hält ein hitzebeständiger und griffiger Ring aus Silikon das Besteck zusammen. Spülmaschinengeeignet, nicht mikrowellengeeignet.

melon pink **9955582 11,95**
grey **9956737 11,95**



4-teilig

4 | Feldbesteck

Klassische Edelstahl-Ausführung in Anlehnung an das berühmte Bundeswehr-Besteck: Messer, Gabel und Löffel arretieren in der Halterung, die man auch als Dosen- und Flaschenöffner verwenden kann. Spülmaschinengeeignet, nicht mikrowellengeeignet.

9955728 12,95



PRIMUS

5 | Besteckset Lightweight

Gabel, Messer und Löffel aus dem BPA-freiem Kunststoff Tritan®. Ein echtes Federgewicht! Mit praktischem Packriemen. Spülmaschinengeeignet, nicht mikrowellengeeignet. schwarz

9956735 7,95



PRIMUS

6 | Meal Set rot

Praktisches 8-teiliges Outdoor-Speise-Set
Inhalt: 2 tiefe Teller, Gewürzdose mit 3 Fächern, kleiner Behälter für z.B. Spülmittel oder Öl, dicht schließende Vorratsdose, Trinkgefäß, klappbarer Spork sowie kombiniertes Schneidbrett, Durchschlag, Reibeisen und Messer.

Packmaß 23 x 6 x 14,5 cm (B x H x T)
Material Kunststoff
Spülmaschinengeeignet, nicht mikrowellengeeignet.
rot **9956733 19,95**



7 | Picknick Box Cerf

Picknick Box bestehend aus: 1 Picknick Box, 4 Teller, 4 Tassen, 4 Schüsseln, 4 Gabeln, 4 Messer, 4 Löffel.

Packmaß 34 x 11 x 25 cm (B x H x T)
Material Kunststoff
Spülmaschinengeeignet, nicht mikrowellengeeignet.
orange **9956734 29,95**



8 | Trinkbecher Tumbler

Die vakuumisolierten Tumbler sind wie geschaffen für To-go-Getränke. Sie halten Ihr Getränk warm bzw. kalt.

Füllmenge 473 ml
Material Becher Edelstahl, Deckel PP, Trinkhalm Edelstahl/Silikon
Spülmaschinengeeignet, nicht mikrowellengeeignet.
berry bright **9943106 32,95**
juicy pear **9943108 32,95**

9 | Besteckset Ellipse 3-tlg.

Das stilvolle und praktische Ellipse Besteckset von Mepal enthält ein Messer, eine Gabel und einen Löffel, kompakt und geschützt in einer wiederverwendbaren Hülle. Das Besteck kann nach Gebrauch ganz einfach in der Spülmaschine gereinigt werden. Material Edelstahl, Hülle PP nordic green **9926688** **9,99**

MEPAL



9 |

perfekt für den Ausflug am Tag

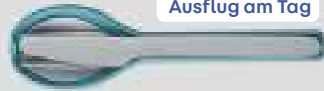

10 | Lunchbox Bento Take a Break

Die Bento-Einsätze – einer mit zwei abgetrennten Fächern, einer mit extra Deckel – ermöglichen abwechslungsreiche und leckere Snacks. Ohne Deckel mikrowellentauglich. Für einen sicheren Transport sorgen die zwei seitlichen Verschlussclips der Lunchbox, mit denen der Deckel fest verschlossen wird. Füllmenge 900 ml Maße 18,5 x 6,5 x 12 cm (B x H x T) Material ABS Spülmaschinengeeignet, nicht mikrowellengeeignet nordic green **9955543** **12,99**

11 | Lunchpot Ellipse

Zwei verschiedene Behälter, in denen sich die Zutaten getrennt voneinander aufbewahren und transportieren lassen. So wird aus dem Mepal Lunchpot ganz einfach ein praktischer Suppenbecher, Joghurtbecher oder Müsli-becher to go. Maße 10,7 x 15,1 cm (Ø x H) Füllmenge 200 / 500 ml Material PP, PCTG Spülmaschinengeeignet, nur unterer Teil ist mikrowellengeeignet nordic green **9955544** **14,99**



11 |



100% auslaufsicher

12 | Thermo-Lunchpot Ellipse

Der doppelwandige Lunchpot aus Edelstahl hält Speisen bis zu 10 Stunden warm und 16 Stunden kalt. Der Thermo-Lunchpot ist absolut auslaufsicher und dank seiner isolierenden Eigenschaften ideal für warme und kalte Pausensnacks. Maße 16,9 x 10,7 (H x Ø) Füllmenge 500 + 200 ml Material Edelstahl gebürstet edelstahl **9943191** **32,99**

10 |



inklusive kleiner Snackgabel

12 |



NEU

13 | Kompakte 2-in-1 Lunch Box

Platzsparende Lunchbox mit 3 verschiedenen Fächern zur Aufbewahrung. Lässt sich nach dem Gebrauch verdichten, so dass Sie sie leicht nach Hause tragen können. Das Set enthält ein großes Bodenfach und ein oberes Fach mit Trennwand. Silikondeckel und Schließring Kompakte Fächer, um im leeren Zustand Platz zu sparen Keine Notwendigkeit, mehrere Lebensmittelbehälter zu transportieren Maße 13,5 x 6,0 x 19,5 cm (B x H x T) Spülmaschinengeeignet, mikrowellengeeignet grün **9957548** **19,99**

14 | Kompaktes Edelstahl-Besteck-Set

Dieses kompakte Besteck hat eine handliche Silikonhülle und ist damit ideal für unterwegs. Ein Satz umfasst Messer, Gabel und Löffel aus Edelstahl 18/0 Magnetische Konstruktion hält alles ordentlich zusammen Aufbewahrungsbehälter aus Silikon hält das Besteck sauber Spülmaschinengeeignet, nicht mikrowellengeeignet grün **9957549** **17,99**



15 | Klean Food Boxen

Als Boxen aus Edelstahl und Edelstahldeckeln mit lebensmittelechtem Silikon sind die Klean Food Boxen vollkommen kunststofffrei. Die Deckel der Lunch und Meal Boxen haben zusätzliche Verschlusslaschen. Die Food Boxen sind geschmacksneutral, rostfrei und unzerbrechlich. Meal Box 1182 ml, 20 x 14 x 5,4 cm (L x B x H), silber/blau **9960454** **39,95**

Lunch Box 650 ml, 14 x 14 x 4,9 cm (L x B x H), silber/türkis **9960456** **34,95**



MEPAL

1 | Wasserflasche Ellipse

Einfach zu befüllen und durch die Wiederverwendbarkeit nachhaltig zur Umwelt. Die Wasserflasche ist zudem 100 % auslaufsicher!
Material Flasche PCTG, ABS. Gummielastisches Band 80 % Polyester, 20 % Elastodien. Spülmaschinengeeignet, nicht mikrowellengeeignet, nicht tiefkühlfest.
700 ml **9954194 10,99**



türkis navy blue
NEU
gimex

2 | Karaffe mit Schwingdeckel

- Geruchs- und geschmacksneutral
- Lebensmittelrecht
- Spülmaschinengeeignet
- Alkoholbeständig
- Nicht mikrowellengeeignet
- Nicht tiefkühlfest

Material SAN, 1000 ml
türkis **9943668 12,90**
navy blue **9929998 12,90**



3 | Vakuum Isolierflasche TKPro

Absolute Vielseitigkeit in einem genialen Design. Die erste Isolierkanne komplett ohne Kunststoff. Die Doppelwand-Vakuumisolierung hält den Inhalt stundenlang heiß oder kalt. Farbe shale black (matt), Material Edelstahl, Silikon.
750 ml **9942377 59,95**
1 l **9942376 69,95**



silber blau
gimex

4 | Thermosflasche

Aus hochwertigem Edelstahl, doppelwandige Vakuumisolierung, BPA-frei, Lebensmittelqualität, auslaufsicher, sturz- und bruchfest, passt in viele Getränkehalter. Spülmaschinengeeignet, nicht mikrowellengeeignet. 500 ml
silber **9929995 14,00**
blau **9929996 14,00**



5 | Trinkhalme
Dieses Set enthält 2 mehrfarbige Trinkhalme und wird aus 18/8 Edelstahl und lebensmittelsicheren Silikon hergestellt. Wenige Teile sorgen für eine einfache Reinigung und sind spülmaschinenfest.
9943107 8,95



6 | Glastrinkhalm FUTURE gebogen mit Bürste
Für den wiederkehrenden und zugleich zukunftsorientierten Genuss von Latte Macchiato, Longdrinks oder Erfrischungsgetränken in Glasflaschen: der Glastrinkhalm bietet die ökologische, geschmacksneutrale, hitzebeständige Alternative zu Kunststoff! Spülmaschinengeeignet, nicht mikrowellengeeignet.
4 Stück **9956745 9,99**



9 | Silikondeckel Set Schmetterling Rainbow

Einfach auf ein Glas oder Tasse legen und es kommen keine Fliegen, Wespen oder Blätter mehr in Ihre Getränke. Wenn Sie Ihren Tee abgedeckt ziehen lassen möchten, kein Problem. Der Silikondeckel hat mittig unter dem Blatt eine kleine Halterung für Teebeutel. Material Silikon Spülmaschinengeeignet, nicht mikrowellengeeignet. Farbe orange, gelb, lime, rot 4-tlg. **9930719 9,90**



● Einfach zusammenfallen

10 | Trinkflasche mit Filter BeFree 1 l

Mit dem kompakten und leichten BeFree™ Filter musst du dir keine Gedanken machen, wie du zu sicherem Trinkwasser kommst. Einfach den Filter unterwegs füllen und sofort geniessen. Dank der schnellen und einfachen Pflege der EZ-Clean Membrane™ hast du ausserdem lange Freude am Be-Free Filtersystem. Einfach den Behälter mit Wasser füllen, Deckel drauf und den Schmutz ausschütteln. Oder die EZ-Clean Membrane™ herausschrauben und im Fluss oder See schwenken. Der robuste und angenehm weiche Trinkbeutel benötigt kaum Platz. Einfach zusammenfallen und los! Weniger Sorgen, mehr Spass, BeFree™.
9931264 49,95



7 | Kronkorken PEPP, 4 Stück mit Motiven

Der Kronkorken sorgt dafür, dass die Kohlensäure in der Flasche bleibt und Ungeziefer draussen! Weil der Verschluss mit einem Ring an der Flasche befestigt wird, kann er nicht verloren gehen. 4 Stück im Set mit Aufdruck („Prost!“/ „Chin chin!“/ „Salute!“/ „CHEERS!“). Spülmaschinengeeignet, nicht mikrowellengeeignet.
9956744 12,95



8 | Eiswürfel Cool Cubes

Ideal um Getränke schnell abzukühlen. Vielfach wieder verwendbar. Inhalt 10 Stück. Das Set beinhaltet die Farben pink, blau, grün, orange. Nicht spülmaschinengeeignet, nicht mikrowellengeeignet.
9951426 3,90

Tritan Spezial-Eigenschaften

- Produkte sind klar, langlebig und sicher
- enthält kein BPA, BPS oder andere Bisphenole
- hat eine wesentlich höhere Bruchsicherheit als andere Kunststoffe und Glas
- verbeult nicht
- zeichnet sich durch eine glasartige Optik und Haptik aus
- wird nach dem Waschen nicht trüb oder verschwommen
- ist leichter als Glas
- ist sicher für Kinder
- kann Temperaturen von bis zu 100 °C standhalten

Spülmaschinengeeignet, nicht mikrowellengeeignet.
Material 11 - 14| Tritan
15 - 19| Polycarbonat



11 Wasserglas	300 ml	2er Set	9934732	11,95
12 Weinglas	450 ml	2er Set	9934734	15,90
13 Weinglas	720 ml	2er Set	9934735	19,90
14 Prosecco-Glas	250 ml	2er Set	9934736	15,95
15 Weizenbiertglas	500 ml	2er Set	9921917	19,95
16 Caipiglas	280 ml	3er Set	9950656	15,90
17 Schnapsglas	30 ml	2er Set	9950654	7,95
18 Bierkrug	550 ml	2er Set	9950657	19,95
19 Pintglas	570 ml	2er Set	9951405	9,90

20| Gläserset 4er Vintage

Stapelbare Form. Material lebensmittelechtes Polycarbonat. Farbensortiert. Spülmaschinengeeignet, nicht mikrowellengeeignet.

4er-Set **9950364** **15,90**



21| Gläserset Color

Platzsparend stapelbar. Aus hochwertig verarbeitetem SAN. Spülmaschinengeeignet, nicht mikrowellengeeignet.

Füllmenge 300 ml
4er-Set **9913119** **19,90**

22| Gläserset Tahiti

Aus lebensmittelechtem SAN Kunststoff hergestellt. Stapelbar. Spülmaschinengeeignet, nicht mikrowellengeeignet.

Füllmenge 200 ml
4er-Set **9983941** **12,90**



23| Gläserset PC Diamond

Elegantes Trinkglas-Set im Vintage-Look. Stapelbare Form. Material lebensmittelechtes Polycarbonat. Farbensortiert. Spülmaschinengeeignet, nicht mikrowellengeeignet.

Füllmenge 300 ml
4er-Set **9950662** **17,90**

24| Gläserset Onda

Stapelbare Form. Lebensmittel-echt. Farbe blau, grün, braun, transparent

Spülmaschinengeeignet, nicht mikrowellengeeignet.
Füllmenge 300 ml
4er-Set **9954282** **15,90**

- Keine Scherben mehr
 - Geruchs- und geschmacksneutral
 - Lebensmittel-echt
 - Spülmaschinengeeignet
 - Alkoholbeständig
 - Nicht tiefkühlfest
 - Nicht mikrowellengeeignet
- Material Methylstyrol, Caipi-Latte Glas Polycarbonat



25 Weißweinglas	250 ml	2er Set	9933438	6,20
26 Rotweinglas	250 ml	2er Set	9956643	6,40
27 Champagnerglas	230 ml	2er Set	9956644	13,30
28 Latte Macchiatoglas	350 ml	2er Set	9943666	10,10
29 Caipi-Latte Glas	400 ml	2er Set	9930532	10,50
30 Schnapsglas	4,5 cl/ 2 cl	4er Set	9943665	9,20
31 Bierkrug	500 ml		9943667	7,90
32 Saftglas weiß	300 ml	2er Set	9943669	9,50
33 Weinglas weiß	250 ml	2er Set	9943672	13,50
34 Champagnerglas weiß	230 ml	2er Set	9943671	13,30





1-3 | Messerserie Sharp Line Edition

Klassische Messerserie mit Klingen aus rostfreiem, gehärtetem Spezialstahl.

1 | Schälmesser

Klingenlänge 7,5 cm
9917194 4,95

2 | Küchenmesser

Klingenlänge 9 cm
9917195 4,95

3 | Brotmesser

Klingenlänge 21 cm
9917197 6,95



4-6 | Messerserie Love Colour

Hochwertige Messerserie mit Non-Coating-Beschichtung. Ergonomisch geformte Soft-touch-Griffe. Klinge aus Edelstahl.

4 | Küchenmesser

Klingenlänge 8,2 cm orange
9954085 6,95

5 | Allzweckmesser

Klingenlänge 12,2 cm lila
9954086 6,95

6 | Brotmesser

Klingenlänge 19,3 cm blau
9954087 9,95



7 | Messerset Chena mit Sparschäler & Schere

Messerset antihafbeschichtet, Anti-Rutsch-Griff mit Soft-Touch-Oberfläche, bestehend aus: Universalmesser (20 cm) mit Messerschutz, Brotmesser (19,5 cm) mit Messerschutz, Schere (7 cm) mit Nussknacker und Schäler (8 cm)
9956763 20,95

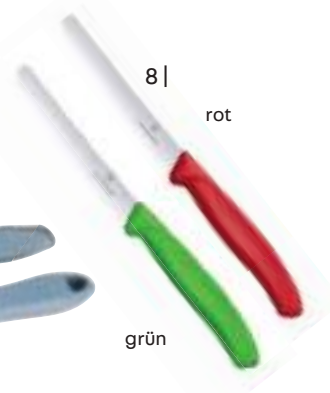

8 | Wellenschliff-Messer

Gemüsemesser mit extra scharfem Wellenschliff.

- Perfekt für Obst und Gemüse mit weicher Schale
 - Tomaten- und Tafelmesser mit Wellenschliff, hergestellt in der Schweiz
 - Mit extra scharfem Wellenschliff und ergonomischem Griff
 - Klingenlänge 11 cm
- rot **9956771 4,60**
 grün **9956772 4,60**



9 | Besteckset Budapest

Bestehend aus je 6 x Messer, Gabeln, Löffel, Kaffeelöffel. Material Edelstahl hochglanzpoliert.
 24-tlg. **9951362 22,95**



10 | Besteckset Paris

Bestehend aus je 6 x Messer, Gabel, Löffel, Kaffeelöffel. Material Edelstahl gerommet.
 24-tlg. **9917176 16,95**



11 | Besteckset Regent

Bestehend aus je 6 x Messer, Gabeln, Löffel, Kaffeelöffel, Kuchengabeln. Material Edelstahl hochglanzpoliert.
 30-tlg. **9951363 54,95**



12 | Besteckset Prisma

Besteckset Prisma Bestehend aus je 6 x Messer, Gabel, Löffel, Kaffeelöffel. Spülmaschineneignet. Farbe mint grün.
 24-tlg. **9954208 31,95**



13 | Besteckset Delice

Besteckset mit Metallseele und formschönen Kunststoffgriffen. Spülmaschineneignet. Bestehend aus je 4 x Messer, Gabeln, Löffel, Kaffeelöffel. 16-tlg.

grün **9950665 24,90**
 grau **9913880 24,90**
 schwarz **9950666 24,90**



14 | Besteckset Family Cutlery

Besteckset für 4 Personen bestehend aus: 4 Messer, 4 Gabeln, 4 Löffeln und einer Aufbewahrungstasche
9916643 20,95

15 | Messerset Edelstahl 3-tlg.

Messerset aus Edelstahl mit Antihafbeschichtung bestehend aus den 3 wichtigsten Messern:
 · Brotmesser
 · Fleischmesser
 · Großes Küchenmesser
9943654 14,60

16 | Espressomaschine Nanopresso

Die Nanopresso wurde entwickelt, um die kleinste, leichteste und vielseitigste tragbare Espressomaschine zu sein. Mit dem patentierten Pumpsystem bereiten Sie Kaffee mit bis zu 18 bar Druck.

Maße 8,4 x 18,4 x 8,4 cm (B x H x T)
9960497 69,95

17 | Barista Kit zu Nanopresso

Erweitert ihre Nanopresso um einen größeren Wassertank (140 ml), zwei Filterkörbe für doppelte Espresso (16 g) und einen Filterkorb für Einzlespresso (8 g).

9960498 32,95

18 | Schutzhülle zu Nanopresso

Das passende Gehäuse schützt vor Stößen, Kratzern und Staub.

9960499 24,95

Barista to go

NEU



16 |



17 |



18 |

• hitzebeständiger Griff



19 |



• auch für Induktion geeignet

19 | Wasserkessel Tea Break

Der Tea Break Wasserkessel mit abnehmbarem Deckel ist niedrig, hat einen hitzebeständigen Griff und einen Verschluss zum Öffnen und Schließen des Ausgießers.

Tea Break M

silber 1,8 l **9916637 11,95**
schwarz 1,8 l **9956760 14,50**

Tea Break L

silber 2,2 l **9916636 13,50**
schwarz 2,2 l **9956761 16,50**



20 |

20 | Wasserkessel Ketty

Beim Campen ist heißes Wasser immer wichtig und notwendig. Unsere Wasserkessel aus gehärtetem Aluminium erfüllen genau diesen Zweck, sind zudem leicht und verfügen über einen abnehmbaren Kunststoffgriff.

1 l **9950521 13,90**



21 |

21 | Kaffeemaschine MC052 12 V

Mobile Kaffeemaschine für 5 Tassen. Bis zu 5 Tassen (625 ml) sind schnell gebrüht und bleiben dank Warmhalteplatte lange auf Temperatur. Die Glaskanne wird zusätzlich durch eine Transportsicherung fixiert.

9930425 65,00

22 | Tee- und Kaffee Perkolator

Mit dem Petromax Tee- und Kaffee-Perkolator bereitet man seinen Lieblingskaffee oder seine favorisierte Teemischung besonders schonend zu. Mit dem Perkomax können bis zu 9 Tassen (ca. 1,5 l) Tee oder Kaffee zubereitet werden. Er ist optimal für Outdoor, Camping und Garten. Für alle Herdarten geeignet.

9930729 42,99



22 |

23 | Thermo-Kochplatte Thermate

Thermo-Kochplatte aus Stahl für Gaskocher.

9927165 9,95



23 |

UNSER TIPP

 24 | ab **19,95**

• geeignet für Elektro-, Gas- und Cerankochfelder

24 | Esspressokocher Lucino

Aus extrem wärmeleitfähigem Aluminium gefertigt, wird der Esspressokocher schnell heiß. Der wärmeisolierte Kunststoffgriff des kompakten Esspressokochers sorgt für sicheres Einschenken. Material Aluminium, Kunststoff. Nicht spülmaschinengeeignet.

in 2 Größen

3 Tassen **9950472 19,95**
6 Tassen **9950473 23,95**

Click & Cook.

Einfach Griffe ein- und ausklappen.

Eine revolutionäre Lösung, die Platz in der Küche spart. Die neue Produktlinie Click & Cook ist vielseitig, platzsparend und die Griffe können mit einer einfachen Bewegung ein- und ausgeklappt werden. Die patentierte Arretiervorrichtung der Griffe erlaubt sicherste Handhabung während des Kochens.



1 | ab **39⁹⁵**

- Antihaftversiegelung
- Gas-, Ceran- und Elektroherde

**SET-
PREIS**
6-teiliges Set nur
134⁹⁵

4 |



2 | ab **32⁹⁵**



3 | ab **10⁹⁵**



1-4 | Click & Cook Kochgeschirr Keravis

3-fach Antihaftversiegelung Keravis, verstärkt durch Keramik-Partikel, sehr hitzebeständig. Bodenstärke 2,5 mm. Für alle Herdarten geeignet außer Induktion.

1 | Click & Cook Kochtopf Keravis mit Deckel

Ø 16 cm, 1,6 l	9931426	39,95
Ø 20 cm, 3,25 l	9931423	45,95
Ø 24 cm, 5,6 l	9931422	52,95

2 | Click & Cook Kochtopf Keravis ohne Deckel

Ø 16 cm, 1,6 l	9931418	32,95
Ø 20 cm, 3,25 l	9931419	37,95
Ø 24 cm, 5,6 l	9931421	44,95

3 | Click & Cook Glasdeckel

Ø 16 cm	9931403	10,95
Ø 20 cm	9931404	11,95
Ø 24 cm	9931405	12,95
Ø 28 cm	9931406	14,95

4 | Click & Cook Kochtopfset Keravis 6-tlg.

Bestehend aus 3 Töpfen Ø 16 cm, Ø 20 cm und Ø 24 cm mit passenden Glasdeckeln.

9931410 **134,95**

5 | **69⁹⁵**



- Antihaftversiegelung
- Gas-, Ceran- und Elektroherde
- mit integriertem Kochsieb

5 | Pastatopf Gli Speciali

Der Topf besitzt geniale Griffe, welche so konzipiert sind, dass der Deckel aus Edelstahl zum Abgießen des Kochwassers genutzt werden kann. So ist kein zusätzlicher Seiherr mehr notwendig. Für alle Herdarten geeignet außer Induktion.

Ø 20 cm, 4 l **9951280** **69,95**

6 | ab **34⁹⁵**

- für alle Herdarten geeignet
- mit Thermopoint für optimale Brattemperatur

6 | Pfanne Bologna Granitium

Aluminiumpfanne in Steinoptik und elegantem schwarz beschichtetem Boden. 5-fach Antihftversiegelung Granitium. Kratzfest und pflegeleicht. Ergonomischer Kunststoffstiel mit Thermopoint (Temperaturanzeige im Griff). Für alle Herdarten geeignet, auch Induktion.

Ø 20 cm	9941245	34,95
Ø 24 cm	9941246	39,95
Ø 28 cm	9941247	44,95

7 | Click & Cook Pfanne Granitium

Aluminiumpfanne in Steinoptik mit 5-fach Granitium Antihftversiegelung mit Mineral-Partikeln. Geeignet für Küchenutensilien aus Metall. Für alle Herdarten inklusive Induktion. Material Aluminium, Beschichtung Granitium

Ø 20 cm	9950712	39,95
Ø 24 cm	9950711	44,95
Ø 28 cm	9950713	49,95

- klappbare Griffe
- 5 Jahre Garantie
- hitzefest

 7 | ab **39⁹⁵**
8 | Click & Cook Pfanne Keravis

3-fach Antihftversiegelung Keravis, verstärkt durch extrem harte Keramik-Partikel, sehr hitzebeständig. Für alle Herdarten geeignet außer Induktion.

Ø 20 cm	9931412	34,95
Ø 24 cm	9931413	40,95
Ø 28 cm	9931414	45,95

 8 | ab **34⁹⁵**
9 | Click + Cook Pfannenset Granitium 3-tlg.

Bestehend aus den Pfannengrößen Ø 20 cm, Ø 24 cm und Ø 28 cm. Für alle Herdarten inklusive Induktion.

9951281	119,00
----------------	---------------

10 | Spritzschutz

Ø 20 cm	9950716	5,95
Ø 25 cm	9950717	6,95

 10 | ab **5⁹⁵**

SETPREIS

 9 | 3-tlg. **119⁰⁰**

3-teilig

Platzsparende Kochtopfsets

1 |



2 |



3 |

PRIMUS

1 | Kochset Edelstahl Primus Campfire S.S. Large

Ein Muster an Zuverlässigkeit, das für jahrelangen harten Einsatz ausgelegt ist. Die stapelbaren Töpfe und die Bratpfanne lassen sich platzsparend in der mitgelieferten Tasche verstauen.

5-teiliges Set bestehend aus Topf 3 l mit Klappgriff, Topf 1,8 l, 2 Deckel mit Abtropfsieb, Pfanne mit Klappgriff Ø 21 cm
Material Edelstahl/Aluminium

9951354 99,95

2 | Kochset Edelstahl Primus Campfire S.S. Small

5-teiliges Set bestehend aus Topf 1 l, Topf 1,8 l, 2 Deckel mit Abtropfsieb, Bratpfanne mit Klappgriff Ø 21 cm, Material Edelstahl / Aluminium

3 | Pfanne Campfire S.S.

Die Pfanne kann direkt auf dem offenen Feuer verwendet werden und lässt sich dank des klappbaren Edelstahlgriffs platzsparend verstauen.
Material Edelstahl/Aluminium, Maße 25 x 5 cm (Ø x H)

9951355 84,95

9951353 44,95



● Herdarten
Induktion, Ceran,
Gas, Elektro



gimex

6 | Pfannenset Black Line 3-tlg.

Neues 3-tlg. Pfannenset der Black Line aus Aluminium Druckguss in 4,5 mm Stärke, sehr robust, 3-fach antihafbeschichtet, mit abnehmbaren Griffen in Holzoptik und induktionsgeeignet. Ø 22, 24, 26 cm.
Material Aluminium

9955792 55,60

4 | Topfset Silver Line 9-tlg.

Bestehend aus Topf Ø 22 cm, Nudelsieb Ø 22 cm, Pfanne Ø 22 cm, Topf Ø 18 cm, Topf Ø 16 cm, Pfanne Ø 20 cm, Deckel Ø 22 cm, Deckel Ø 18 cm. Hitzeabweisende Griffe, 3-fach antihafbeschichtet, abnehmbarer Sicherheitsgriff, Spannungsgurt für platzsparendes, klapperfreies Verstauen. Sieb kann mitgekocht werden, heißes Wasser somit problemlos abkühlen.
Material Aluminium
silber

9955789 139,50

5 | Topfset Silver Line 8-tlg. o. Abb.

wie Pos. 4 nur ohne Sieb. Material Aluminium
silber

9955791 126,50



gimex

7 | Camping-Kochgeschirr 9-tlg.

Umfangreiches Topfset mit hochwertiger Antihafbeschichtung für Familien und längere Campingaufenthalte. Topf (5 Liter) und Pfanne Ø 22 cm, Topf (2,5 Liter) und Pfanne Ø 20 cm, Topf (1 Liter) Ø 14 cm, Deckel Ø 23 cm und Ø 21 cm, mit Kunststoffknopf. Topf- und Pfannengriffe aus Kunststoff. Mit Universalgriff und Transportbeutel
Gewicht 1,95 kg, Material Stahl, Kunststoff

9956795 94,99

8 | Kochtopfset Black Line 7-tlg.

Kochtopfset, das für alle Herdarten geeignet ist, egal, ob Elektro, Gas, Infrarot oder sogar Induktion. Topf Ø 22cm, 5 l, Topf Ø 18cm, 2 l, Pfanne Ø 22cm, 1,8 l, Pfanne Ø 20cm, Glasdeckel Ø 22 cm, Glasdeckel Ø 18 cm, Sicherheitsgriff
Gewicht 3,264 kg
Material Aluminium

9943653 70,70



Outwell

10 | Kochset Feast M

Stilvolles Set aus Qualitätsaluminium mit strapazierfähiger Antihafbeschichtung und Eiseneinsatz für den Gebrauch mit einem Induktionsfeld. Set bestehend aus 1 Topf (1,5 l), 1 Kasserolle (1,5 l), 1 Bratpfanne (Ø 20 cm) und 1 Deckel aus Edelstahl, passend für Topf und Pfanne. Abnehmbare „Soft Touch“-Griffe. Für alle Wärmequellen geeignet. Inklusive Tragetasche
Material Aluminium, grey

9911792 55,95

9 | Kochset Culinary M

Das Set enthält eine Kasserolle (2,5 l) und eine flache Bratpfanne (Ø 20 cm). Die Pfanne kann auch als flachdichtender Deckel für den Topf verwendet werden. Topf und Pfanne sind mit einem robusten, abnehmbaren Soft-Touch-Griff ausgestattet. Dank der durchdachten Verwendung von Stahl und antihafbeschichtetem Aluminium ist dieses Kochgeschirr sowohl robust als auch effizient
Gewicht 1,77 kg, Material Aluminium, midnight black

9956765 44,95



11 | Sicherheitsgriff

Sicherheitsgriff mit Sperrfunktion, um ein ungewolltes Öffnen zu vermeiden. Passend für Töpfe und Pfannen. Material ABS

9955793 15,95



12 | Topfset 9+1 Mandarina orange

Topfset aus Aluminium mit hochwertiger Antihaf-Beschichtung. 1 Topf mit Griff Ø 22 cm 5 l, 1 Pfanne mit Griff Ø 22 cm, 1 Sieb Ø 22 cm, 1 Pfanne Ø 20 cm, 1 kleiner Topf Ø 18 cm, 1 kleiner Topf Ø 14 cm, 1 Deckel Ø 22 cm, 1 Deckel Ø 18 cm, 1 Griffzang

9932011 89,90

● **Herdarten:**
Gas, Elektro



13 | Topfset Skipper 9+1 blau

Formschönes und praktisches Alu Topfset Skipper beinhaltet 1 Topf mit Griffen Ø 24 cm 6 l, 1 Pfanne mit Griffen Ø 24 cm 2,5 l, 1 Sieb Ø 22 cm, 1 kleiner Topf Ø 20 cm 2,5 l, 1 kleiner Topf Ø 16 cm 1,5 l, 1 Pfanne Ø 20 cm 1,5 l, 1 Deckel Ø 24 cm, 1 kleiner Deckel Ø 20 cm, 1 abnehmbarer Griff, 1 Topfhalteband. Gewicht 3,2 kg, Material Aluminium

9932015 89,90



14 | Topfset 7+1 Skipper blau

Topfset 7-tlg. beinhaltet 1 Topf mit Griffen Ø 18 cm, 3,3 l, 1 Pfanne mit Griffen Ø 18 cm 1 l, 1 kleiner Topf Ø 16 cm 1,6 l, 1 kleiner Topf Ø 14 cm 1 l, 1 Deckel Ø 18 cm, 1 Deckel Ø 16 cm, 1 abnehmbarer Griff, 1 Topfhalteband Gewicht 2 kg, Material Aluminium

9932013 59,90

NEU



16 | Topfset Carezza 7+1 NG Ø 22

Hochwertige Kochgeschirrsammlung mit induktionsfähigem Boden und kratzfester Keramik-Antihafbeschichtung für fettarmes und schonendes Braten. Abklappbare Griffe mit integriertem Magnetelement. Set bestehend aus: Topf Ø 22 cm, Topf Ø 18 cm, Pfanne Ø 22 cm, Pfanne Ø 20 cm, Siebdeckel Ø 22 cm, Deckel Ø 22 cm / Ø 20 cm / Ø 18 cm, Griffzange. Gewicht 4,2 kg, Material Aluminium

9956826 99,90



**SET-
PREIS**

20-teiliges Set nur

89⁹⁰

15 | Küchenset Omnibox 18+2

18+2 - teiliges Küchenset mit Basisaustattung für die mobile Küche. Das Set enthält folgende Teile: Edelstahl-Topf mit Silikongriffen Ø 22 cm - 3,5 Liter, Deckel Ø 22 cm aus Glas mit Silikongriff, Edelstahl-Kasserole Ø 17 cm - 1,3 Liter mit Silikongriff, Deckel Ø 17 cm aus Glas mit Silikongriff, Kunststoffbehälter mit Deckel Ø 16 cm, Kunststoffbehälter mit Deckel Ø 13 cm, Kunststoffbehälter mit Deckel Ø 11 cm, Edelstahlpfanne Ø 23 cm - 1,5 Liter mit Silikongriff, Löffel, Schaber, Kelle, Lochlöffel, Schäler, Reibe, Schere, Messer, Waschbürste für Geschirr, Trockentuch, Aufbewahrungstasche, Tragetasche, Gewicht 4,25 kg

9927265 89,90



17 | Pirate Kochtopfset Vacublock System

Das neue Vacublock-System sichert Ihre Töpfe und Pfannen während der Fahrt. Glasdeckel mit Silikon-Lärmschutzrand mit Sieböffnung und Schlitz zur Befestigung der Griffzangen. Platzsparender Klappgriff Set bestehend aus Topf Ø 22 cm, Topf Ø 18 cm, Pfanne Ø 22 cm, Pfanne Ø 20 cm, Siebdeckel Ø 22 cm, Deckel Ø 22/20/18 cm, Griffzange, Topfhalteband. Gewicht 2,9 kg, Material Aluminium

9934747 89,90

in 3 Größen

18 | Topfdeckel Corona

Glasdeckel mit Silikon-Lärmschutzrand mit Sieböffnung und Schlitz zur Befestigung der Griffzangen.

- Silikon-Kante
- Spülmaschinenfest
- Entlüftungsventil
- Platzsparender Klappgriff

Material Glas / Silikon
Ø 20 cm 9955681 9,95
Ø 22 cm 9955682 10,95
Ø 24 cm 9955680 11,95



gimex
Küchengeräte & mehr

2-teilig

19 | Topfhandschuhe

Material Silikon
Spülmaschinengeeignet, nicht mikrowellengeeignet
blau 9955794 4,70



Platzsparendes Design



Die Collaps Küchenhelfer lassen sich nach Gebrauch vollständig zusammenfallen und eignen sich ideal für die Zubereitung heißer und kalter Speisen. Die Küchenhelfer bestehen aus bruchsicherem Silikon bzw. TPE, lassen sich leicht reinigen.

IHR VORTEIL

- bruchsicher
- zusammenklappbar
- spülmaschinengeeignet



in 2 Größen

gefaltet



1 | Topf Outwell Collaps

Material Silikon und Edelstahl

2,5 l		
grün	9951334	60,95
schwarz	9924264	60,95
4,5 l		
grün	9951333	67,95
schwarz	9924265	67,95

2 | Teekessel faltbar

Material Silikon und Edelstahl

1,5 l		
grün	9911789	42,95
dunkelblau	9955647	42,95

3 | Kaffeefilter Collaps

Material Silikon und Edelstahl

Maße 15 x 8 x 13 cm (B x H x T)		
grün	9955648	17,95
dunkelblau	9955641	17,95

4 | Küchensieb faltbar

Material TPE, Kunststoff

Maße Ø 24 cm		
grün/grau	9911786	9,95
dunkelblau	9955646	9,95



Für Position 4, 5, 6 (Schüssel faltbar) und 8 beachten: Verwenden Sie in diesen Produkten keine fettigen Lebensmittel oder Lebensmittel auf Ölbasis.



5 | Schüssel faltbar

Material TPE, Kunststoff

Größe M , 23,5 x 9,5 cm (Ø x H)		
grün/grau	9912509	8,95
dunkelblau	9955642	8,95
Größe L , 27,8 x 10,5 cm (Ø x H)		
grün/grau	9912512	10,95
dunkelblau	9955643	10,95

6 | Schüssel-Set faltbar

Material TPE, Kunststoff

3 Schüsseln: 20,5 x 8,5 cm (Ø x H), 23,5 x 9 cm (Ø x H), 28 x 10 cm (Ø x H).		
Zusammengeklappt		
28 x 6 cm (Ø x H)		
lime green	9956768	27,95
navy night	9956767	27,95

7 | Waschschüssel faltbar

Material TPE, Kunststoff

Maße 28 x 6 x 38 cm (B x H x T)		
grün/grau	9912513	18,95
dunkelblau	9955649	18,95



8 | Set Schüssel und Sieb Collaps

Faltbare Schüssel mit Deckel und Sieb, können zusammen verpackt werden.

TPE, Kunststoff

grün/grau	9955644	30,95
dunkelblau	9955645	30,95



9 | Vorratsdose Modula

Maße und Inhalt jeder Vorratsdose sind abgestimmt auf die gängigsten Verpackungen und Seiten von Küchenschubladen, -schränken und Kühlschränken.

Material SAN/PE

Spülmaschinengeeignet. Nicht mikrowelleneeignet. Nicht tiefkühlfest.

Vorratsdosen-Set Modula, 5-tlg.

Das Set besteht aus Vorratsdosen 1 x 2 l, 1 x 1,5 l, 2 x 1 l, 1 x 425 ml.

Dose mit Deckel	9951456	29,99
175 ml	9918892	3,79
425 ml	9918890	4,99
1 l	9918889	5,99
1,5 l	9918888	6,99
2 l	9918887	7,99

10 | Kühlschrankdose Modula Aufschnitt

Die Modula Kühlschrankdosen Serie ist die perfekte Ergänzung zur Modula Vorratsdosen Serie.

Auffallend ist der transparente Deckel, durch den Sie immer sehen können was und wie viel sich in der Dose befindet. Spülmaschinengeeignet.

Material SAN/PE

Nicht mikrowelleneeignet. Nicht tiefkühlfest.

Dose mit Deckel

550 ml	9951455	6,99
3x 550 ml	9920802	8,99

MEPAL

DESIGN PLUS

SET-
PREIS

5-teiliges Set nur

29⁹⁹

- mit transparentem Deckel
- für das Aufbewahren von trockenen Lebensmitteln



11 | Schale mit Deckel Cirqula

Der innovative glatte Deckel ist 100 % luftdicht und auslaufsicher. Das Essen bleibt dadurch länger frisch, kann perfekt aufbewahrt und transportiert werden. Ohne Deckel platzsparend ineinander stapelbar. Die Cirqula besteht aus unzerbrechlichem Material.

Material PP, TPE

Spülmaschinengeeignet, mikrowelleneeignet, tiefkühlfest.

	nordic blue	nordic berry	
350 ml	9954181	9954184	5,49
750 ml	9954182	9954185	7,99
2,25 l	9954183	9954186	14,99

nordic blue

- Sichtfenster im Deckel
- Luftdicht und auslaufsicher



MEPAL

nordic berry



● 5 einstellbare
Schnitthöhen

1 | Gemüsehobel

Kompakter Gemüse-Hobel Viola mit Edelstahlring zum Aufhängen an der Küchenreling. Fünf Schnittstärken von 1 bis 5 mm und keine Verletzungsgefahr dank Sicherheitseinstellung. Rutschfeste Füße aus ABS-Kunststoff. Maße 9 x 5,5 x 32 cm (B x H x T) Material Kunststoff, Klingen aus Edelstahl, Antirutsch- Noppen aus Silikon

9951255 26,95



2 | Spätzle-Mix Twister

Selbstgemachte Spätzle, Pfannkuchen oder Crepes im Handumdrehen. Einfach die Zutaten nach der Skalierung auf dem Shaker einfüllen, der Mix-Einsatz „Twister“ sorgt durch kurzes, kräftiges Schütteln für die optimale Teigmischung. Maße 7 x 24 x 7 cm (B x H x T). Material Mix-Einsatz Twister aus Edelstahl, Behälter aus Kunststoff. Spülmaschinengeeignet.

9950434 16,95



● 2 verschiedene
Juliennegrößen



3 | Spiralschneider Spirelli

Zwei unterschiedlich breite Spiralen mit japanischen Spezialmesser verwandelt Möhren, Rettich, Gurken und sonstige feste Gemüsesorten im Handumdrehen in appetitliche Endlos-Spiralen. Material Klingen aus Edelstahl, Gehäuse Kunststoff. Spülmaschinengeeignet

9950439 19,95

GLEICH MIT- BESTELLEN:

Passend zum Spiralschneider Spirelli



4 | Gemüsehalter

Drei Edelstahlstifte sorgen für einen sicheren Halt und der nachschiebbare Stempel ermöglicht eine effizientere Ausnutzung des Gemüses.

Maße 7 x 8 cm (Ø x H)
Material Kunststoff, Edelstahl.
Spülmaschinengeeignet

9951253 7,99



5 | Flaschenverschluss

Mit dem Flaschenverschluss Botelo lassen sich Glasflaschen (Innendurchmesser 16,5 - 18,5 mm) im Nu wieder verschließen und können im Kühlschrank gelagert werden.

Maße 3,8 x 8 cm (Ø x H)
Material Edelstahl, Kunststoff
Spülmaschinengeeignet

9951254 8,50



6 | Multizerkleinerer Speedwing

Effizientes und kraftsparendes Multitalent zum Zerkleinern, Pürieren, Mischen, Verquirlen und Rühren von verschiedensten Zutaten. Mit umfangreichen Zubehör.

Maße 13,9 x 13,4 cm (Ø x H)
Material SAN

9954121 39,95



7 | Brotkorb Brunch

In einem stylish-schlichten Edelstahl-Gestell bietet der schwarze Baumwoll-Einsatz den schicken Rahmen, um Brot und Brötchen appetitlich zu servieren.

Maße 22,0 x 11,5 x 22,0 cm (B x H x T)
Material 100% Baumwolle / Edelstahl, Stoffkorb waschbar bis 30 °C, Gestell Spülmaschinengeeignet schwarz/silber

9941242 24,95



8 | Dosenöffner

Zangen-Dosenöffner mit integriertem Deckelheber. Durch die Spitze lassen sich Vakuumverschlüsse leichter lösen.

Maße 11,5 x 6,3 x 28,8 cm
Material Edelstahl, Kunststoff.

9950433 18,95

Immer und überall perfekte Eier kochen!

9 | Camping PiepEi

Durch den thermischen Ansatz gelangen dem PiepEi immer perfekt gekochte Eier. Egal, auf welcher Höhe Sie sich befinden, egal ob Sie Aussteiger sind und nur ein Ei für sich wollen, oder ob Sie Ihr ganzes Familienrudel bekochen. Egal, ob Sie mit kaltem oder kochendem Wasser starten. Jetzt noch viel Spaß im Urlaub, bei der Urlaubsplanung oder einfach dem Frühstück am Sonntag Zuhause. Das perfekt gekochte Ei ist Ihnen sicher.

Maße 4 x 6 x 4 cm (B x H x T)
Material PCPEs

9942359 19,95



19⁹⁵



10 | Eierschachtel

Mit Tragegriff für 6 Eier. Maße 14,8 x 14,7 x 7,3 cm (B x H x T).

Material Polypropylen
blau transparent

9943184 5,95



11 | Küchenhelferset Nylon 6-tlg.

6-teiliges Küchenhelfer-Set. Aus stabilem, hitzebeständigem und lebensmittelechtem Nylon gefertigt. Ideal für Töpfe und Pfannen mit Antihaft-Öberflächen.

9934633 12,95



mit Magnet

12 | Salz- und Pfefferstreuer To Go

Dieses kompakte Salz- und Pfeffer-Set hält durch Magnete zusammen, wodurch die häufig verwendeten Gewürze bequem zu transportieren sind. Beide Streuer sind einfach zu füllen und verfügen über einen Drehdeckel für die einfache Dosierung.

Maße 3,2 x 3,2 x 7,1 cm (B x H x T)

9955573 9,99



16 | 3-fach Gewürzstreuer

Inhalt Salz, Pfeffer, Paprika.

9935860 3,95



13 | Salz- und Pfeffermühle Melange

Salz- und Pfeffermühle aus robustem Kunststoff mit Keramikmahlwerk. Mit Verschlusskappen an beiden Enden.

Maße 22,3 x 5 cm (H x Ø)

9924310 9,90



17 | 6-fach Gewürzstreuer

Inhalt Salz, Paprika, Curry, Knoblauch-Granulat, Pfeffer weiß, Pfeffer schwarz.

1 St. **9935850 3,95**



14 | Besteckset Starter 2-tlg.

Abgewinkelte Form und ideale Länge für leichtes Arbeiten auf und neben dem Grill. Breiter, solider Wender mit Eckkante, für diverse Einsatzmöglichkeiten geeignet. Material Edelstahl, Kunststoff

9952922 29,90



15 | Kochlöffel-Set 2-tlg.

Kochbesteck aus leichtem Kokosnussholz, bestehend aus Kochlöffel und Pfannenwender. Praktische Aufhängemöglichkeit am Stiel.

9955545 7,00



18 | Gewürzstreuer 3er Pack

6-fach Gewürzstreuer mit Salz, Paprika, Curry, Knoblauch-Granulat, Pfeffer weiß, Pfeffer schwarz. 4-fach Streuer zum Würzen von Fleisch. 4-fach Streuer für Salate und Sonstiges.

3er-Pack **9935740 9,95**



19 | Raspel-Set Grattu

Cleveres Raspel-Set bestehend aus 4 Reiben für Grob- und Feinarbeit. Ideal für Obst, Gemüse und Parmesan. Mit praktischer Auffang- und Aufbewahrungsbbox. Platzsparend verstaubar.

9913843 7,90

Praktische Helfer



1 | Multifunktionsöffner 5 in 1

Messer Klinge, Korkenzieher, Hebel für ein müheloses Herausziehen des Korkens in zwei Schritten, 2 x Flaschenöffner.

9916645 3,59



2 | Universalschere Sharp Line Edition

Material Griff Kunststoff, Klinge Edelstahl

9951369 6,50



NEU

im Sortiment

WENKO



Made in Germany

4 | Kalkfänger HEXI

Der umweltfreundliche Kalkfänger HEXI filtert Kalk aus dem Wasser heraus, ganz ohne Chemie. Einfach den Edelstahlring in den Kessel oder Wasserkocher legen und mit aufkochen.

9983477 4,99



NEU

im Sortiment

GEFU®



Gefahr

5 | Stabfeuerzeug CURVO

Nachfüllbares Gas-Stabfeuerzeug mit flexiblem Flammengeber aus Metall, größenregulierbarer Flamme und Piezo-Zündung. Der flexible Flammengeber ermöglicht das Zünden Ihrer Flamme auch an unzugängliche Stellen.

Gefahr: H220

9956742 8,99



NEU

im Sortiment

6 | Obst- und Gemüsenetz

Ökologisch und nachhaltig: so kauft man heute. Die wiederverwendbaren Baumwollnetze sind die perfekten Begleiter beim Einkauf von frischem Obst und Gemüse.

Waschmaschinengeeignet bei 30 °C

3er-Pack 9956743 12,95

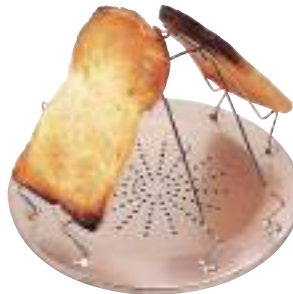

7 | Toaster

Klappbarer Toaster mit Edelstahl-Metallplatte. Für Gaskocher geeignet. Durchmesser 22 cm, Material Edelstahl

9951438 9,95



8 | Set Beutelverschlüsse EasyFresh

Die EasyFresh Beutelverschlüsse ermöglichen ein luft- und aromadichtes Verschließen von Beuteln. Der Inhalt bleibt frisch, kein Geruch entweicht, Geschmack und Aroma bleiben in der Tüte. Durch die Verschlüsse lassen sich angerissene Beutel platzsparend und ordentlich verstauen.

10 St. 9954758 6,40



NEU

im Sortiment

9 | Küchenbox Margate faltbar

Die Küchenaufbewahrungsbox Margate lässt sich flach zusammenfallen und ist mit vielen praktischen Taschen, einem Reißverschlussdeckel und zwei herausnehmbaren Trennfächern mit Klettverschluss versehen.

- Vier Stoffaußentaschen
- Drei Netzaußentaschen
- Große Außentasche mit Reißverschluss
- Praktische Griffe zum einfachen Transportieren
- Leicht zu reinigendes PEVA-Futter

Material 100 % Polyester
grey melange

9956769 49,95

10 |



11 |



mit praktischem Clip-Verschluss

10 | Clipbox 38 Liter

Maße 52 x 37 x 27 cm (B x H x T)

9935592 11,95

11 | Clipbox 25 Liter

Maße 44 x 31 x 23 cm (B x H x T)

9935591 7,95

12 | Tischset Delicia

Dekoratives Tischset, bringt einen Hauch von Farbe auf den Tisch. Schützt den Tisch vor Kratzern, Hitze und Flecken. Praktisch, sehr langlebig und leicht zu reinigen. 100% Textilene. Maße 30 x 45 cm (B x T)

schwarz	9956854	2,90
grau	9950664	2,90
blau	9950663	2,90

NEU

im Sortiment

4er Set
13 | Tischtuchklammern

4 Tischtuchklammern, vernickelt. Spannweite max. 30 mm. 4 Stück

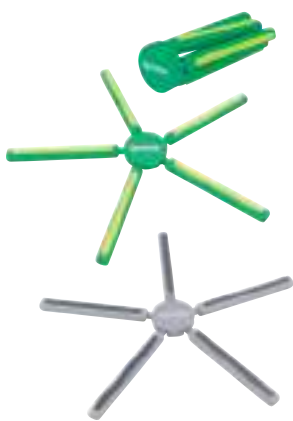
9955482 7,99

gimex
17 | Topfuntersetzer faltbar

21 x 1,2 cm (Ø x H), Kunststoff, ABS. Spülmaschinengeeignet, nicht mikrowellengeeignet, nicht tiefkühlfest

grün	9943675	3,20
grau	9943674	3,20

14 | Besteckkasten aus-schiebbar

Maße 47,5 x 6,3 x 38,0 cm (B x H x T) Material Kunststoff

9983485 11,95

MEPAL
15 | Topfuntersetzer Domino

Die weichen Silikonringe sind hitzebeständig bis 220 °C und verhindern Beschädigungen an der Tischoberfläche. Geeignet für kleine und große Pfannen und Töpfe! Spülmaschinengeeignet. Maße 16,2 x 0,8 x 16,2 cm (B x H x T)

Material Kunststoff, Silikon
grau **9917912 7,99**

18 x 6 cm (Ø x H)

23 x 9 cm (Ø x H)

28 x 10 cm (Ø x H)

WENKO
16 | Küchenampel Trio

Drei Ablagekörbe durch Hängketten verbunden. Praktische, platzsparende Aufhängung an der Decke. Mit Rundhaken zum Einhängen an Decken- oder Regalhaken.

Maße hängend 28 x 77 cm (Ø x H) Material verchromtes Metall

9950506 11,99

18 | Kratzschutzeinlage Blume 6-tlg.

Geeignet für jede Größe von Pfannen, Backformen und -blechen. Auch als Untersetzer verwendbar. Set bestehend aus 3 x 18 cm Durchmesser und 3 x 22 cm Durchmesser je in rot, orange und grün. Material 100% Polyester

9950505 5,95

geräuschkämpfend

WENKO
19 | Antirutschfolie

Der ideale Rutschstop in Schränken und Schubladen. Sorgt für sicheren Stand von Gläsern, Töpfen und Kleinteilen. Zuschneidbar. Maße 150 x 50 cm (B x T)

transparent	9950700	7,95
schwarz	9950701	7,95



rutschsicher

zuschneidbar

20 | Antirutschmatte Stay Mat

Pflegeleicht und bis 30 °C waschbar. Individuell zuschneidbar. Maße 30 x 150 cm (B x T)

beige	9951461	3,50
grau	9951531	3,50
blau	9951532	3,50

Aufgrund kleiner Wohnfläche, speziell im Caravanbereich steigt die Anforderung an praktische Küchenhelfer mit Funktionalität. JosephJoseph stellt gekonnt die Verbindung zwischen innovativer Funktion und erwünschter Ästhetik her. Alle Produkte leben durch Vielseitigkeit und praktische Details.



NEU

1 | 3in1 Dosenöffner
Drei praktische Tools in einem Gadget

- Dosenöffner
- Flaschenöffner
- Zughaken
- Zugriff auf die Tools durch einfaches Drehen des Griffs

Maße 5 x 18,5 x 5,8 cm (B x H x T)
9956703 14,99



2 | Schäler mit integriertem Klingenschutz

- Scharfe Edelstahlklinge
- Integrierter Schutz schiebt sich über die Klinge
- Kartoffelaußen-Ausstecher

Maße 7,5 x 1,8 x 14 cm (B x H x T)
Material rostfreier Stahl

Geriffelt	9956706	9,99
Gerade	9956708	9,99



NEU

3 | 3in1 Flaschenöffner
Drei Flaschenöffner in einem Gadget

- Folienschneider
- Leichtgängiger Korkenzieher
- Kronkorkenöffner
- Platzsparendes Design

Maße 6 x 18,5 x 5 cm (B x H x T)
Material rostfreier Stahl
9956704 14,99



- stapelbar
- mit Deckel als Auslaufschutz

4 | QuickSnap Plus Eiswürfelbehälter
Ein Schnappmechanismus hält die Eiswürfel nur solange fest, wie gewünscht. Spülmaschinengeeignet, nicht mikrowelleneigen, tiefkühlfest.
Maße 13 x 32,2 x 3,5 cm (B x H x T)
Material Kunststoff
9953343 11,99



NEU

im Sortiment

5 | Schneidebretter mit Halterung

- Schlanker Aufbewahrungskoffer, ideal für die Montage in engen Räumen
- Einfache, werkzeuglose Installation mit starkem Klebeband 3M™ VHB™
- Doppelseitige Schneidebretter mit rutschfesten Füßen
- Messerfreundliche, strukturierte Schnittflächen

9935070 29,99



NEU

6 | Silikonuntersetzer 2er-Set

- Hitzebeständig bis zu 270 °C / 218 °F
- Schützt Oberflächen, schmutzabweisend
- Leicht zu reinigen, spülmaschinenfest
- Lassen sich platzsparend ineinander gesteckt aufbewahren

Maße 17 x 0,8 cm (Ø x H)
Material Silikon
9956702 11,99



NEU

im Sortiment

7 | Stretch - Ausziehbarer hitzebeständiger Untersetzer

Die Größe des Untersetzers kann durch falten angepasst werden. Silikon-Nylon-Gemisch und hitzebeständig bis 240°C.
Maße 25,5 x 2 x 7,6 cm (B x H x T)
Material Rahmen hitzebeständiges Nylon (kein Lebensmittelkontakt), Beschichtung Silikon
9956707 17,99



NEU

8 | 4-in-1 Salatzubereitungs-Set

- Alle Zubehörteile lassen sich platzsparend ineinander stapeln und aufbewahren
- Mit Fingerschutz
- Rutschfeste Basis

Lieferumfang Basis mit 4 austauschbaren Einsätzen: Salatschleuder, Reibe, Hobel & Spiralschneider
Maße 24 x 15,5 cm (Ø x H)
Material SAN
9956705 49,99



- platzsparend

9 | 2-in-1 Mini-Reibe und Hobel
Diese kompakte Minireibe ist ideal zum Reiben und Hobeln kleinerer Lebensmittel wie Knoblauch, Ingwer und Radieschen geeignet. Ein hervorragendes 2-in-1-Küchengerät, das Ihnen das Würzen von Speisen erleichtert. Spülmaschinengeeignet.
Maße 29,0 x 6,5 x 4,5 cm (L x B x H)
Material Polypropylen, Edelstahl, SAN, TPR
9942524 17,99



10 | TriScale™ Waage
Digitalwaage im platzsparenden Design. Im geöffneten Zustand bilden ihre 3 Arme eine stabile Plattform zum Wiegen. Im geschlossenen Zustand kann sie problemlos in einer Schublade aufbewahrt werden. Verfügt über ein LCD Display, berührungsempfindliche Tasten und eine Abschaltautomatik. Dank einer „Zuwiegefunktion“ können mehrere Zutaten in ein und derselben Schüssel abgewogen werden. Misst in den folgenden Einheiten: g, lb, oz, fl, oz und ml. Lieferumfang 1 x 3 V CR2032 Batterie
Maße 4,5 x 2,1 x 14,9 cm (B x H x T)
Material ABS
9956683 44,99





11 | DrawerStore™ Großer, kompakter Besteckkasten

Einzigartiges Design schafft mehr Platz in Ihrer Schublade Einzelne, gestapelte Fächer für unterschiedliches Besteck Besteck-Symbole zur einfachen Identifizierung.

- Rutschfeste Füße
- Geeignet für Schubladen mit einer Mindesthöhe von 8 cm (3¼ inches)

9956693
22,99

14 | DrawerStore Besteckkasten

Einzigartiges schmales und kompaktes Design schafft mehr Platz in der Schublade. Gestaffelte Einzelfächer für unterschiedliches Besteck. An der Oberseite befinden sich Bestecksymbole, zum leichten Einsortieren. Rutschfeste Unterseite. Geeignet für Schubladen mit einer Mindesthöhe von 8 cm.

Maße 11 x 5,7 x 39,5 cm (B x H x T)

Material Kunststoff

9953346
17,99

12 | CupboardStore Schublade zum Anbringen im Regal

Mit diesem innovativen Design können Sie auch den ansonsten ungenutzten Platz unter dem Regal nutzen. Die praktische Schublade bietet Platz für Kleingegenstände wie lose Brühwürfel, kleine Päckchen und Pastentuben, die sonst leicht verloren gehen. Mittels starkem 3M™ VHB™ Klebeband einfach zu installieren. Die Einheit passt bequem unter Ihr vorhandenes Regal. Maße 23,5 x 22,5 x 10 cm (B x H x T)

9955566
19,99

NEU

15 | Ausziehbarer Kochgeschirr Organizer

Perfekt für die Aufbewahrung von Pfannen, Deckeln und Backblechen geeignet

- Inklusive 7 verstellbarer kratzfreier Drahtsteg mit Deckelgriffmulden
- Das ausziehbare Design lässt sich an die Schubladengröße anpassen
- Rutschfeste Füße
- Leicht verstellbare Trennsteg

9956701
27,99

- mit Stöpsel
- mit Aufbewahrungsfach

17 | Ausziehbare Abtropfmatte

3-teiliges ausziehbares Ablagendesign mit großzügigem Platzangebot

- Wasser wird gesammelt und kann später abgossen werden
- Integrierte Ablaufülle
- Gerippte Oberfläche lässt Wasser aus dem Spülgut ablaufen
- Lässt sich platzsparend zusammenschieben
- Von Hand waschen und trocknen
- Achtung: Vor dem Ausziehen immer auf eine ebene Fläche legen

9956700
21,99

18 | Spülschüssel mit Stöpsel und Aufbewahrungsfach

Diese praktische Spülschüssel umfasst ein separates Aufbewahrungsfach mit Platz für Bürsten, Schwämme und Seifenspender. Der integrierte Stöpsel ermöglicht es, die Schüssel ohne Hochzuheben zu leeren. Für das einfache und bequeme Tragen der Schüssel sind zwei große Griffe vorhanden.

Maße 20,2 x 39,2 x 30,9 cm (B x H x T)

Material PP, TPR

dunkelgrau

9955568
44,99

13 | CupboardStore Gewürzregal zum Einhängen

Mit diesem innovativen Design können Sie auch den ansonsten ungenutzten Platz unter dem Regal nutzen. Im cleveren, herausziehbaren Fach haben bis zu sieben Gewürzdosen in Standardgröße Platz (die nicht im Lieferumfang eingeschlossen sind). Mittels starkem 3M™ VHB™ Klebeband einfach zu installieren. Geeignet für Küchenmöbel mit einer Breite von mehr als 32 cm. Maximale Regalstärke 2 cm.

Maße 32 x 13,5 x 9,3 cm (B x H x T)

Material Polypropylene

grau / weiß

9955567
19,99

- Set mit 4 Topfdeckel-Halterungen

16 | Topfdeckel-Halterung

Die Topfdeckel-Halterungen dieses vierteiligen Sets lassen sich einzeln an der Innenseite von Schranktüren oder von tiefen Schubladen anbringen. Mittels starkem 3M™ VHB™ Klebeband einfach zu installieren. Die Halterungen sind geeignet für Standarddeckel mit einem Durchmesser von 16 bis 24 cm.

dunkelgrau

9955565
14,99

19 | Caddy™ Ordnungshelfer

So kommt Ordnung in Ihre Spüle. Überschüssiges Wasser läuft in die verdeckte Sammelwanne darunter. Kann zum Reinigen auseinandergebaut werden. Maße 20 x 13,5 x 11,5 cm. Spülmaschinengeeignet.

9951348
24,99

Stauraumoptimierer

Das innovative Konzept von purvario by DÖRR ermöglicht es Ihnen Ihr Geschirr und Haushaltsutensilien platzsparend, bruchstabil, formstabil und geräuscharm zu transportieren.



IHR VORTEIL

- flexibel und platzsparend
- leicht zu reinigen
- geringes Gewicht



Made in Germany

1 |

BESTSELLER



NEU

2 |

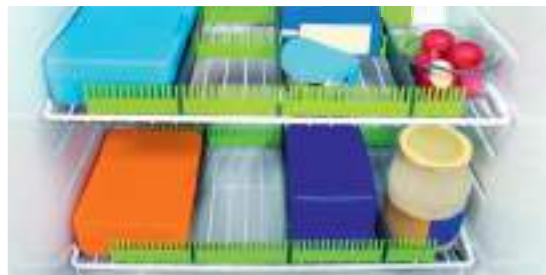

3 |

STECKSYSTEM-Stauleisten für Schubladen und Schränke

Das Stecksystem besteht aus 8 flexiblen Kunststoff-Stauleisten, die auf jede Fachgröße individuell zugeschnitten werden können. Durch die enge Rasterung von 5 mm können verschiedene Artikel optimal auf Reisen bruchstabil stabilisiert werden. Einzelne Stauleisten einfach zusammenstecken. Die Stauleisten von purvario by DÖRR gibt es nun in 3 unterschiedlichen Höhen: 30 mm/60 mm/100 mm.

- flexibel
- unbegrenzt erweiterbar
- einfache Handhabung
- einfach zusammenstecken
- passgenau zuschneidbar
- Perforationen alle 5 mm
- abwaschbar

1 | Stauleisten für Schubladen 8-tlg.

Geeignet für Gläser, Tassen, Flaschen, Haushaltsutensilien, Hygieneartikel, Lebensmittelbehälter, Büromaterial, kleinteilige Werkzeuge, u.v.m.

Maße 330 x 60 x 3 mm (B x H x T)

steingrau/limonengrün

9953840

11,45

hellgrau/anthrazit

9956672

11,45

2 | Stauleisten 100 MAXXI, 8-tlg.

Extra hoch! Die Besonderheit ist hierbei die Höhe von 100 mm. Perfekt für den bruchstabilen Transport von hohen Gläsern, hohe Flaschen, etc. TIPP: Auch nutzbar für Transportboxen (hierbei Empfehlung einer Anti-Rutsch-Matte)

Maße 330 x 100 x 3 mm (B x H x T)

anthrazit/limonengrün

9956762

19,90

hellgrau/anthrazit

9956766

19,90

3 | Stauleisten für Kühlschränke 8-tlg.

Geeignet für verpackte Lebensmittel, Einmachgläser, Tupperwaren, Dosen, u.v.m. Inkl. Befestigungsclips.

Maße 330 x 30 x 3 mm (B x H x T)

steingrau/limonengrün

9953841

11,45

hellgrau/anthrazit

9956709

11,45

Vario KLETT-System – Fixiermodule

Das Vario System bietet 4 flexibel einsetzbare Fixiermodule für verschiedene Größen und Varianten. Schubladen und Stauräume können optimal genutzt werden. Hierzu benötigen Sie die Velour-Grundplatte (individuell zuschneidbar) und die entsprechenden Fixiermodule, die durch das Klett-Velour-Prinzip individuell auf der Velour-Grundplatte fixiert werden. Die Fixiermodule können jederzeit neu positioniert werden.

4 | Velour-Grundplatte

Velourstoff auf Kunststoff-Stegeplatte.

Farbe schwarz

Maße 30 x 50 cm (B x H)

Gewicht 0,24 kg

9917364 23,45

Maße 50 x 50 cm (B x H)

Gewicht 0,34 kg

9917365 30,45

5-8 | Vario System Module



5 | Vario System Modul I

6er Glas-/Tassenhalter nieder

9917360 21,45



6 | Vario System Modul II

6er Glas-/Flaschenhalter hoch

9917362 23,45



7 | Vario System Modul III

2er Teller-/Topfhalter

9917363 21,45



8 | Vario System Modul IV

Das Konzept der Stauklötze bietet Ihnen vielfältige Möglichkeiten Ihren Stauraum zu gestalten.

6er-Set **9950498 11,45**



4 |

→ Fixiermodule können nur in Kombination mit Velour-Grundplatte Art.-Nr. 9917364 oder 9917365 verwendet werden

9 | Besteckeinsatz Kontura On-Top

Der Besteckeinsatz ist stapelbar und extrem platzsparend – somit auch für schmale Schubladen nutzbar! konturgenaue Führung des Bestecks und somit geräuscharm bei der Fahrt

- passgenau für viele Besteckarten
- formstabil, platzsparend & flexibel einsetzbar
- modulare Verwendung
- kombinierbar mit den Stecksystemen von purvario
- geringes Gewicht & abwaschbar

Besteckeinsatz Gabel	9956614	4,95
Besteckeinsatz Messer	9956615	4,95
Besteckeinsatz Löffel	9956616	4,95
Besteckeinsatz Kaffeelöffel/Kuchengabel	9956617	4,95
Besteckeinsatz Universal	9956618	4,95

Das Komplet-Set des Besteckeinsatzes KONTURA ON-TOP verfügt über 4 Facheinsätze für eine vielseitige Schubladeneinteilung – bestehend aus Gabeleinsatz, Messereinsatz, Löffeleinsatz, Kaffeesteckeinsatz.

4er-Set	9956613	18,95
---------	----------------	--------------

→ **Kombinierbar mit dem Stecksystem von purvario**

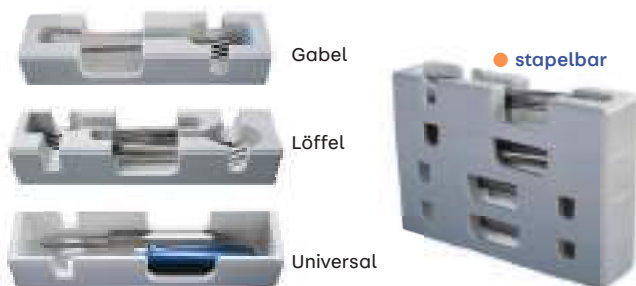

- **unbegrenzt erweiterbar**
- **Anti-Rutsch Boden**
- **standsicher**

10 | Tellerassistent 4er Set

Der Tellerassistent bietet idealen Halt und ist für jede Tellergröße geeignet. Der antirutschbeschichtete Boden sorgt für einen sicheren und festen Stand. Durch einfaches Einrasten können die 4 Elemente auf die gewünschte Anzahl der Teller angepasst werden. Geeignet für Teller als auch Platten oder Schneidebrettchen. Maße 21,5 x 15 x 14,5 cm (B x H x T). Gewicht 0,385 kg

9941194	15,40
----------------	--------------



- **Bohrlöcher zur Befestigung vorhanden**
- **Abfallende Einschubfächer**

11 | Tellerhalter EKKOO

Passende Formführung der Teller an 2 Seiten. Die abfallende Auflagefläche sichert zusätzlich die Teller. 2-fach Einteilung für die Ablage der Teller. Die Rillenerhöhung und Außenkante an den beiden Auflageflächen sowie die Verstärkung an den Außenseiten sorgen für bessere Standsicherheit. Einfaches Zusammenstecken. Der Tellerhalter EKKOO wird mit Bohrlöchern an den Seitenwänden angeboten, so dass die Möglichkeit der Befestigung an den Schrankwänden besteht.

9956612	19,95
----------------	--------------



12 | Mega-Klipp Doppelglashalter

Befestigung jetzt mit beiliegendem doppelseitig klebendem Band von 3M. So sicher wie angeschraubt. Stieldurchmesser von 6 - 10 mm.

1 Satz = 2 Halter

grau	9931127	9,95
braun	9931121	9,95



13 | Mega-Klipp Doppelglashalter Rotwein

Befestigung jetzt mit beiliegendem doppelseitig klebendem Band von 3M. So sicher wie angeschraubt. Stieldurchmesser von 6 - 10 mm.

1 Satz = 2 Halter

grau	9931128	9,95
braun	9931123	9,95



14 | Mega-Klipp Einzelglashalter Rotwein

Befestigung jetzt mit beiliegendem doppelseitig klebendem Band von 3M. So sicher wie angeschraubt. Stieldurchmesser von 6 - 10 mm.

1 Satz = 4 Halter

grau	9931129	9,95
braun	9931124	9,95



15 | Mega-Klipp Einzelglashalter

Befestigung jetzt mit beiliegendem doppelseitig klebendem Band von 3M. So sicher wie angeschraubt. Stieldurchmesser von 6 - 10 mm.

1 Satz = 4 Halter

grau	9931126	9,95
braun	9931122	9,95

Unterwegs alles sicher verstaut

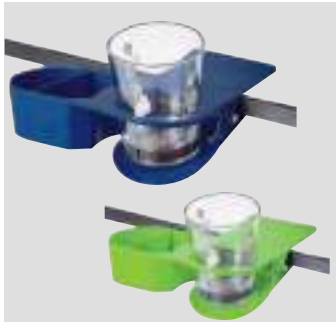

1 | Becherhalter Drinkmaster

Der smarte Getränkehalter für Camping, Wohnwagen, Wohnmobile, Boot und Garten. Seitlich an die Tischplatte geklipst können Gläser, Getränkedosen und verschiedene kleinere Accessoires sicher aufbewahrt werden.

blau **9950607 5,90**
grün **9950610 5,90**



2 | Flaschenhalter Pandora

Robuster Getränkehalter aus Kunststoff. Mit flexiblem Befestigungswinkel. Ideal für Autos und Reisemobile. Geeignet für Flaschen bis zu 2 Liter.

Material Kunststoff
schwarz **9954284 7,90**



3 | Schutzhüllen

Für Gläser und Flaschen aus reißfestem, weichem Kunststoffmaterial; 4,5 mm stark

6er Set **9930650 6,95**



4 | Gläser- und Tassenhalter

Aus hochwertigem Gummi-Kunststoff, schützt Gläser vor Bruchgefahr; Maße 33 x 24,5 x 6 cm mit 13 Vertiefungen für Gläser oder Tassen

9930900 19,95



5 | Tassen- und Gläserhalter

Für sicheren Transport unterwegs. Verhindert Herumrutschen und störendes Klappern und Klirren der Gläser während der Fahrt.

Tassenhalter

Glasdurchmesser: 80 - 95 mm. 1-fach für 2 Tassen, beliebig erweiterbar durch Stecksystem.

9931117 7,35

Gläserhalter

Glasdurchmesser 50 - 70 mm. 1-fach für 2 Gläser.

9931118 12,95



6 | Glassicherungstray

Geeignet für Wohnmobile, Wohnwagen und andere Freizeitfahrzeuge. Der Gläsertray ist sowohl in seiner Art nach innen für verschiedene Trinkglasdurchmesser als auch nach außen für unterschiedliche Schrankmaße flexibel und individuell einsetzbar. Material Schaumstoff, Maße Set 40 x 4 x 50 cm (B x H x T).

9930901 25,95



7 | Kühlschrankschubfach Set 2-tlg.

Set bestehend aus:
· 1 Fach transparent
· 1 Fach grün

Maße Zusammengeschoben: 15,5 x 7 x 20,5 cm (B x H x T)
Ausgezogen: 15,5 x 7 x 32 cm (B x H x T)

Material Kunststoff
9956645 6,90



8 | Klemmstange

Variable Klemmstange zur einfachen Sicherung des Inhaltes von Regalen und Schränken während der Fahrt. Auch als Vorhangstange oder Kleiderstange nutzbar. Länge 30 cm verlängerbar bis 50 cm.

Material Metall, Kunststoff
9943655 3,90



9 | Haltestange Barkeeper

Teleskopierbare Haltestange mit rutschfesten Endkappen. Verhindert Verrutschen von Kühlschrankschrank und Vorratsschränken während der Fahrt.

Material Aluminium.

weiss, Ø 10 mm, 25-44 cm
2 St. **9950091 8,95**

weiss, Ø 10 mm, 41-71 cm
2 St. **9950101 9,95**

Eiche, Ø 10 mm, 25-44 cm
2 St. **9950092 8,95**

Eiche, Ø 10 mm, 42-71 cm
2 St. **9950102 9,95**

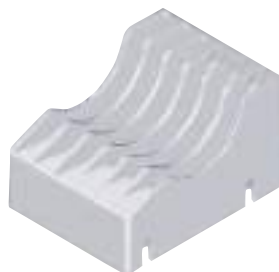

10 | Tellerhalter

Kombinierbar - nur zusammenstecken und fertig. Für Teller / Untertassen Ø 140 bis 200 mm, Maß variabel durch einsetzbaren Reduzierring. 1-fach für 6 Teller, beliebig erweiterbar durch Stecksystem.

niedrig 75 mm **9931113 7,95**
hoch 110 mm **9931116 8,95**



11 | Tellerhalter

Ausziehbar für Teller mit Ø 200 - 300 mm. Für bis zu 8 Teller, die mit Hilfe von beiliegenden Gummimatten sicher fixiert werden können.

für 6 Teller **9931114 20,95**

für 8 Teller **9931115 21,95**



12 | Tellerhalter Omni-Stop

Innovatives aber einfaches Zubehör, um einige Haushaltsartikel im Caravan und Reisemobil sicher festzuklemmen.

Haltestange aus eloxiertem Aluminium, Druckbügel aus extra robustem Plastik.

9931125 8,70

Befestigen ohne Bohren

NEU

im Sortiment



● 40 kg Haltekraft

● 8 kg Haltekraft

13 | Turbo-Loc Adapter

Sicherer Halt durch Turbo-Loc® Klebetechnik. Schutzfolie abziehen und anbringen. Schnelle und einfache Montage ohne Werkzeug und ohne bohren. Rückstandslos entfernbar. Maße 6 x 1,4 cm (Ø x H). Material Kunststoff

9956812 7,99

14 | Wandhaken Static Hold

Starker Halt auf allen glatten, luftundurchlässigen Oberflächen (wie z.B. Fliesen, Glas, folierte Holzplatten). Kann sofort belastet und jederzeit repositioniert werden. Inhalt 2 Stück. Maße Ø 8 cm. Material ABS

9956811 6,99



19 | Küchenrollenhalter Static-Loc

Geeignet für alle gängigen Küchenrollen. Sicherer Halt durch spezielle Magic-Loc Saugnäpfe. Einfache und schnelle Montage. Maße 28 x 13 x 9 cm (B x H x T) Material Metall verchromt

9950478 12,99



20 | Tür-Handtuchstange ausziehbar

Für Türfalten bis 2 cm Dicke Maße ausziehbar von 22 - 35 x 6 x 7 cm (B x H x T) Material rostfreier Edelstahl

9983475 11,99



2er Set

21 | Tür-Doppelhaken Edelstahl

Maße 5 x 5 x 4,9 cm (B x H x T) Material rostfreier, mattierter Edelstahl

2 Stück 9983473 5,99



22 | Hakenleiste 4er

Für Schubladen und Schranktüren, innen und außen. Schafft Platz und Ordnung in der Küche. Maße 24 x 10 x 6 cm (B x H x T) Material Metall verchromt

9950507 5,99

Nützliches Abwaschzubehör



● Zusammenfaltbar

23 | Geschirrabtropfer

Der drehbare Ablauf ermöglicht ein ungehindertes Abfließen des Wassers in die Spüle. Mit 4 großen Fächern zum Abtropfen von Besteck und Küchenhilfen. Durch das abnehmbare Besteck-Gitter auch ideal als Spül-Schüssel zu verwenden. Maße 36,5 x 13,0 x 31,0 cm Material PP, TPR Spülmaschinengeeignet

9954075 19,99



NEU

im Sortiment

24 | Abtropfmatte Linea

Praktische Abtropfmatte für Geschirr und Besteck. Mit geneigter Fläche für einen optimalen Wasserablauf. Ideal zur seitlichen Erweiterung des Spülbeckens. Maße 40 x 3 x 30 cm (B x H x T), Material TPR, grau

9956817 14,99



NEU

im Sortiment

25 | Spülschüssel rund

Die zusammenfaltbare Spülschüssel ist praktisch und platzsparend zugleich. Zusammengeklappt ist sie nur 5 cm hoch und macht auch beim Camping Schluss mit Platzproblemen. Maße 32,5 x 12,3 cm (Ø x H) Material PP, TPR

9956816 9,99



KÜCHENHELPER

Der Papierkorb für alle Fälle



1 | Flextrash Müllsack

Flextrash ist der modulare Papierkorb für jede Situation: Im Auto, auf dem Boot, beim Camping, zuhause oder unterwegs. Das Grundpaket besteht aus dem Flextrash-Deckel, dem dekorativen Aussensack und dem eigentlichen Müllbeutel (2 Stück enthalten). Mit den optionalen Smart Clips (Halterungen) können Sie den Flextrash überall und in jeder Situation einsetzen.

S	9932771	25,95
M	9932774	25,95

2 | Tischhalterung Flextrash

Mit der Tischhalterung können Sie den Flextrash überall und in jeder Situation einsetzen. Geeignet für alle Tische zwischen 0,5 und 4 cm.

schwarz	9932748	11,95
---------	----------------	--------------

3 | Saugnapf Wandhalterung Flextrash

Mit der Saugnapf Wandhalterung können Sie den Flextrash überall und in jeder Situation einsetzen. Für alle glatten Oberflächen. Mit 3M VHB Vakuum-Pad.

schwarz	9932753	11,95
---------	----------------	--------------



Joseph Joseph



4 | Compo 4 - Eimer für Essensreste

Dieser schlanke Behälter für Lebensmittelabfälle wurde entwickelt, um das Sammeln von Lebensmittelresten zu erleichtern, da er über einen praktischen Klappdeckel und eine extra breite Öffnung verfügt.
· Breite Öffnung erleichtert das Abkratzen von Speisen vom Teller

- Einstellbare Belüftungsöffnung: offen - hilft Feuchtigkeits- und Geruchsbildung zu reduzieren; geschlossen - bietet Insektenschutz
- Schlankes Design, perfekt für die Aufbewahrung auf der Arbeitsfläche oder in Schränken
- Inklusive Tür-Montagebügel

9934958	29,99
----------------	--------------

5 | Abfalleimer

Einbau Abfallsammler 5 l zum Einhängen in einer Schublade oder Tür. Mit Deckel Farbe rauchgrau. Material Kunststoff
Maße 24,7 x 18,5 x 18,2 cm (B x H x T)

999542	14,95
---------------	--------------

BESTSELLER



6 | Bio-Eimer

Der Eimer kann von allen Seiten eingehängt werden.

Maße 20 x 30 x 23 cm (B x H x T), 8 l	9932420	13,95
Maße 23 x 30 x 25 cm (B x H x T), 10 l	9932421	14,95



7 | Müllbeutelhalter Trapsy

Abfallbeutel-Klemmrahmen mit Schnappdeckel, Lieferung ohne Müllbeutel. Farbe grau.
Maße 13,9 x 10,8 x 4,5 cm (B x H x T)

9951570	5,90
----------------	-------------

Müllbeutel

20er Pack passend zu Müllbeutelhalter Trapsy.	9930653	2,50
---	----------------	-------------



8 | Abfallbehälter Pillar

Mit Deckel. Ideal um kleinere Abfälle in Wohnmobilen, Wohnwägen oder Booten zu entsorgen. Der gut schließende Deckel verhindert die Verbreitung schlechter Gerüche. Aus hochwertigem Kunststoff gefertigt. Einfache Montage mittels Doppelklebeband und Verschraubung. Kann zum Reinigen problemlos ausgehängt werden.
Maße 26,5 x 30,0 x 12,0 cm (B x H x T)

5,5 l	9950405	13,90
Maße 31,5 x 31,5 x 18,0 cm (B x H x T)	9950824	19,90

9 | Eimer Fabric

Praktischer Mehrzweckimer. Ideal um Geschirr zu spülen, für den Einkauf oder zur Aufbewahrung von Haushaltsgegenständen.

Material PP
Inhalt 15 l

orange	9955621	5,95
grün	9955623	5,95
blau	9955624	5,95
lila	9955625	5,95



10 |

10 | Deckel Fabric Top

Kunststoff-Deckel passend zu Mehrzweckimer.

Material PP

grau	9943065	3,95
------	----------------	-------------

11 | Siebeinsatz Fabric In

Kunststoff-Korbeinsatz passend zu Mehrzweckimer.

Material PP

grau	9943066	4,95
------	----------------	-------------



11 |

BRUNER

● Füllmenge 10l

● Füllmenge 16l

● Füllmenge 36l

12 | Falteimer Drum

Faltbarer Eimer aus robustem Kunststoff. Dank Fold-Away System sehr kompakt faltbar und platzsparend transportierbar.

grau/grün	9936141	9,95
grau/schwarz	9935826	9,95

13 | Faltkorb Holdall

Faltbarer Korb aus robustem Kunststoff. Dank Fold-Away System sehr kompakt faltbar und platzsparend transportierbar.

grau/grün	9954286	9,95
grau/schwarz	9935827	9,95

14 | Wäschekorb Lotus

Faltbare Waschkübel aus robustem Kunststoff. Dank Fold-Away System sehr kompakt faltbar und platzsparend transportierbar.

grau/grün	9926320	14,95
grau/schwarz	9935825	14,95

15 | Faltschüssel

Faltschüssel vielseitig einsetzbar zum Waschen, Abwaschen, Tragen usw. Steht alleine, wenn mit Wasser gefüllt. Sehr stabiles Planengewebe. Platzsparend zu verstauen, 33 x 33 x 19,5 cm, 15 l

blau	9935379	15,95
------	----------------	--------------

16 | Falteimer mit Deckel

Der Collaps Eimer lässt sich nach Gebrauch vollständig zusammenfalten. 7,5 l Volumen. Maße Ø 31 cm, Höhe 24 cm (5,5 cm zusammengefaltet), Gewicht 1 kg

9913921	28,95
----------------	--------------

17 | Falteimer

Falteimer in extra-starker Qualität. Steht alleine, wenn mit Wasser gefüllt. Material PVC Inhalt 9 l, Größe 26 x 31 cm

9935378	11,95
----------------	--------------

Waschen und Trocknen unterwegs



- ideal für unterwegs
- inkl. Schleuderfunktion
- leicht zu transportieren dank Tragegriff



einfaches Befüllen und Entleeren per Schlauch



1 | Mini-Waschmaschine

Die platzsparende Waschhilfe bietet einen Waschgang (bis 3 Kg Wäsche) als auch einen Schleudergang (bis zu 1,5 kg Wäsche). Die Bedienung ist einfach und erfolgt mit Wasser aus dem Wasserhahn und herkömmlichem Waschlösungsmittel. Mit Anschluss-Schlauch zum Entleeren der Maschine und Zulauf-Schlauch zum Befüllen. Maße 33,5 x 53 x 34 cm (B x H x T)
Ausstattung und Funktionen: Max. 10 l Füllmenge Wasser Waschen bis zu 3 kg Wäsche Schleudern bis zu 1,5 kg Wäsche Max. 260 Watt Leistung 230 V Gewicht 5 kg

9951303 79,95



2 | Wäschetrockner

Material Kunststoff, Metall silber/grau
Zur Befestigung am Fahrzeug werden die MultiAnker (Nr. 9943517) benötigt

9943521 50,00



3 | MultiAnker

Das MultiAnker 2.0 ist ein Set aus 2 kräftigen Saugnäpfen, mit denen Sie nicht nur Ihre Markisenstützen an der Wand Ihres Wohnwagens oder Wohnmobils befestigen können, sondern auch weiteres praktisches Zubehör wie Kleiderhaken (9943518) oder den Wäschetrockner (9943521). Das Set besteht aus 2 Saugnäpfen und wird in einem schicken Koffer geliefert.

9943517 99,00

➔ Weitere Informationen zu den zum MultiAnker finden Sie auf Seite 93



4 | Kleiderhaken

Material Kunststoff, Metall silber/grau **9943518 20,00**
Zur Befestigung am Fahrzeug werden die MultiAnker (Nr. 9943517) benötigt

9943518 20,00



5 | Wäschespinne

Rechteckiges Gestell mit 34 Klammern und klappbar. Maße 70 x 34 cm (B x T)
Material Kunststoff

9932053 12,90



6 | Wäschespinne Joker

Wäschespinne aus hochwertigem Kunststoff. Ovale Form mit 24 Klammern. Befestigungshaken mit Federverschluss.
Maße 45 x 22 cm (Ø x H)

9950526 10,95



7 | Wäsche-Rondell Edelstahl

Mobiler Wäschetrockner für Kleinteile aus rostfreiem Edelstahl. Haken mit Sturmsicherung. Platzsparend zusammenklappbar und bei Bedarf sofort einsatzbereit. Mit 18 Klammern. 5 Jahre Garantie.
Maße 27 x 26 x 27 cm (B x H x T)

9950504 19,99



8 | Wäscheklammernkorb

Körbchen rund mit 30 Wäscheklammern.
Maße 19 x 9 x 19 cm (B x H x T)
Material Kunststoff

9950510 5,95

**TOP
PRODUKT**



9 | Wäscheleine Bone Dry

Dehnbare Outdoor Wäscheleine mit 2 Befestigungshaken an den Leinenenden und 12 Wäscheklammern aus Metall. Länge 1,9-3,5 m

9954455 4,90



10 | Wäscheleine Wheel

Wäscheleine aus 100% Nylon in praktischer Aufrollbox. Mit Befestigungshaken. 5,5 m Länge.

9950513 7,90



11 | Wäschetrockner

Wäschetrockner aus 15 mm Sperrholz zum Einhängen in die Rangiergriffe. Seillänge 20 m. Montage bei horizontal angebrachten Griffen.

9916540 15,95

Montage bei vertikal angebrachten Griffen

9916550 16,95

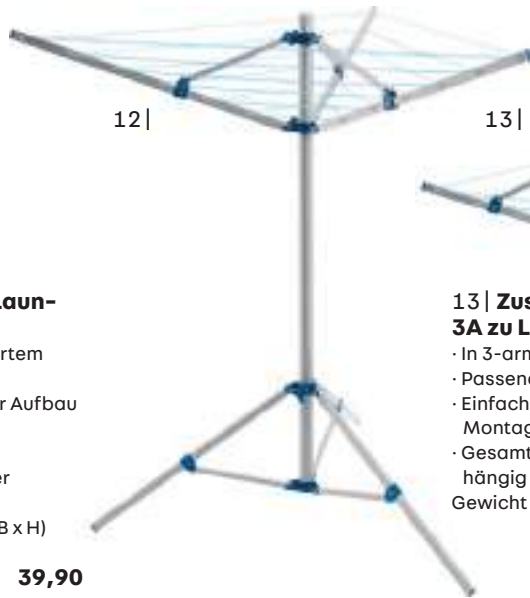

12 | Wäschespinne Laun-Tree 3A

Wäschespinne aus eloxiertem Aluminium
 · Einfacher und müheloser Aufbau
 · 3-armige Ausführung
 · Mit faltbarem Gestell
 · Leinenlänge 12,90 Meter
 · Zentralrohr \varnothing 40 mm
 Maße 130 (x3) x 150 cm (B x H)
 Gewicht 2,3 kg

9956856 39,90



13 | Zusatzspinne Extension 3A zu Laun-Tree

· In 3-armiger Ausführung
 · Passend für \varnothing 40 mm Zentralrohr
 · Einfache, sekundenschnelle Montage
 · Gesamtleinenlänge modellabhängig 7,2/7,5 m
 Gewicht 500 g

9956855 11,90



14 | Dreibeinstativ Transat Alu

Ultraleichtes Sat-Dreibeinstativ aus eloxiertem Aluminium-Rundrohr Durchmesser 40 cm. Zusätzliche Verankerung durch mitgelieferte Heringe möglich. Klappbar. Maße 130 x 122 x 130 cm (B x H x T), Gewicht 1,25 kg

9950524 34,90

● auch als Sat-Stativ nutzbar

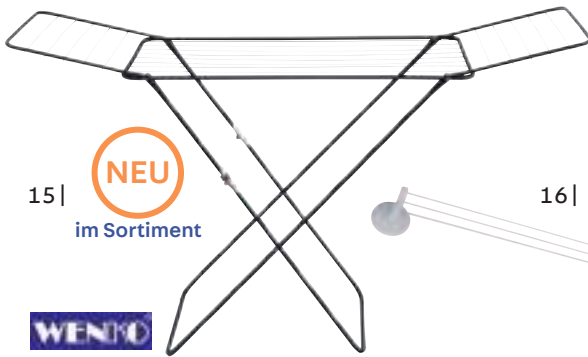

15 | **NEU**
im Sortiment

15 | Wäschetrockner Champion

Schlichte Eleganz durch mattes Schwarz. Flach und platzsparend zusammenklappbar. Leichte Handhabung. Besonders standfest. Mit Kindersicherung
 Gesamttrockenlänge: 18 m
 Maße 170 x 98 x 55 cm (B x H x T)
 Material Metall pulverbeschichtet

9956819 24,99

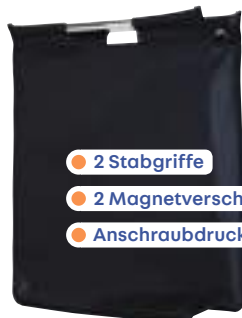

- 2 Stabgriffe
- 2 Magnetverschlüsse
- Anschraubdruckknöpfe

18 | Multifunktions tasche

Die Allzwecktasche zum Einkaufen, als Wäschebeutel oder als Müllbeutel. 2 Stabgriffe bieten einen guten Tragekomfort. Maße 31 x 41 cm (B x H). Material 100% Polyester, abwaschbar und leicht zu reinigen.

9960002 56,95

16 | Wäschetrockner Pops

Saugnapf-Wäschetrockner. Einfachste Montage auf glatten Oberflächen. Länge 90 cm.
 Gewicht 120 g

9950527 6,50



19 | Wäschesammler Jumbo

Bieten jede Menge Platz für Ihre Schmutzwäsche. Tragegriffe mit Soft-Grip zum bequemen Transport Ihrer Wäsche. Maße 38 x 72 x 38 cm (B x H x T). Fassungsvermögen 69 Liter. Material 100% Polyester.
 anthrazit 9983370 19,99

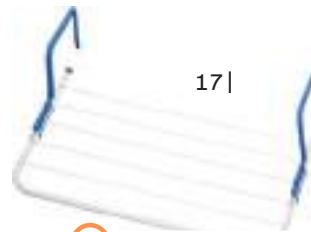

17 |

BESTSELLER

17 | Wäschetrockner Mary

Praktischer, platzsparender Wäschetrockner für Wohnwagen- und Wohnmobilfenster. Dank verstellbarem Bügel auch im Haushalt vielfach einsetzbar. Entspricht etwa 3 m Seillänge. Maße 51 x 26 x 13 cm (B x H x T)
 Gewicht 500 g

9951408 7,90



● mit 12 V Stecker

BESTSELLER

20 | Haartrockner Monsun

Reise-Haartrockner 12 V mit klappbarem Griff, Ein/Aus Schalter und 12 V Stecker. Gehäuse aus widerstandsfähigem Kunststoff. Leistung 12 V, 168 W

9920057 15,90

→ Weitere Reinigungsartikel und Bürsten finden Sie auf Seite 418



21 | Kehrset Butler

Kehrset aus Kunststoff mit Schaufel und Besen. Maße 31 x 10,5 x 22 cm (B x H x T)
 Gewicht 150 g

9950528 4,95



22 | Schwamm-Set 4-tlg.

Synthetisches Fensterleder (32 x 40 cm), Schwamm (155 x 110 x 65 mm), harter Putzschwamm (100 x 80 x 50 mm), Wisch und Trockenkissen (125 x 90 x 40 mm)

9981948 9,95



4er Pack

23 | Fleck-Weg Magic-Schwamm, 4er Pack

Reinigt nur mit Wasser und ohne Reinigungsmittel. Ideal für alle Kunststoff- und Metalloberflächen, auch für Schlauchboote, PVC, Gartenmöbel, Waschbecken, Küchen- und Badarbeitsflächen, Glas, Spiegel und alle anderen harten Oberflächen. Im 4er Pack. Maße 12 x 3,5 x 6 cm.

9916669 9,95





Kühlen

SEITE

Kühltaschen,	
Kühlboxen & Zubehör	194 - 197
Kühlschränke	198 - 203
Kühlschrankzubehör	204 - 205
Lüftungsgitter & Winterabdeckungen	210 - 211
Dachklimaanlagen &	
Staukastenklimaanlagen	206 - 215



NEU

QOOL Eco+ M
Standard

ab **420⁰⁰**

Siehe Seite 196



NEU

Thetford
Kompressorkühl-
schrank T2090

ab **1.309⁰⁰**

Siehe Seite 203



Klimaanlage e-Van
5400H

ab **1.902⁰⁰**

Siehe Seite 208



TOP
PRODUKT

NEU

im Sortiment

1 |



16 l Volumen

2 |



18 l Volumen

3 |



20 l Volumen

1-3 | Kühltaschen The Office

Die Taschen der „The Office“ Linie sind der perfekte Begleiter für Ihren Alltag und lassen sich dank verstellbarem Schulterriemen mühelos transportieren – egal ob Sie mit dem Fahrrad, Bahn und Bus oder dem Auto unterwegs sind. Das große Fassungsvermögen der Kühltaschen bietet genügend Stauraum für viele Leckereien. Darüber hinaus sind die Taschen innen antimikrobiell ausgestattet, was das Wachstum von Schimmel, Pilzen und Bakterien hemmt. Elektronische Geräte können sicher in einem separaten, nicht isolierten Teil der Tasche verstaut werden.

1 Messenger bag	schwarz/grau/blau	9943908 24,99
2 Backpack	schwarz/grau/blau	9943906 28,99
3 Doctor bag	schwarz/grau/blau	9943907 27,99

THERMOS

- verstellbare Tragegurte
- robuste, wasser-dichte Außenseite



4 | Kühltasche Radiance

Robuste, wasserdichte Außenseite. Praktische Tragenetze an der Außenseite für noch mehr Stauraum. Verstellbare Tragegurte. Dicht verschließbare Reißverschlüsse. Auslaufsichere, reflektierende PEVA-Auskleidung für beste Isolierung. Einzigartige Thermos IsoTec-Isolierung. Mit PE-Schaum. Farbe blau/grau.
 Maße 8,5 l: 25,0 x 20,5 x 14,5 cm
 Maße 15 l: 25,5 x 27,5 x 22,0 cm
 Außenmaterial 100 % Polyester
 Innenmaterial PEVA

8,5 l	250 g	9951521	19,95
15 l	0,38 kg	9951522	24,95

NEU

im Sortiment

Outwell



5 | Kühltasche Puffin

Die doppelten Tragegriffe lassen sich in einen Schultertrageriem en verwandeln. Herausnehmbare (kühlende) Isolierschicht, ohne die sich die Kühltasche wie eine ganz normale Einkaufstasche nutzen lässt. Fronttasche mit Reißverschluss, außen. Maße 40 x 33 x 18 cm (B x H x T)
 Außenmaterial 100 % Polyester
 Innenmaterial PEVA
 Volumen 19 l / 22 l
 dark blue

9955598 27,95



6 | Kühltasche Petrel Fb. dark blue

- Schulterriemen lässt sich verstellen und als Tragegriff nutzen
- Großer Deckel mit Reißverschluss
- Klettspannschlaufen sorgen bei Nichtgebrauch für ein kleines Packmaß
- Fronttasche mit Reißverschluss, außen
- Innennetz Taschen im Deckel zur Aufnahme von Kühlelementen
- Geräumiges Innenfach
- Wasserfestes Futter erleichtert das Reinigen
- 6 mm Schaumstoff
- Nach BS EN12546-2:2000 geprüfte Isolierung – wird von einem 800-ml-Outwell-Eisblock 8 Stunden lang kühl gehalten

L	9956778	16,95
S	9956779	12,95

Flip-Box® – die clevere faltbare Isolierbox

Sicher und stressfrei transportieren Sie gekühlte Getränke, gefrorene Lebensmittel, Salate, Kuchen und Reiseproviant mit den innovativen klappbaren Isolierboxen. Ganz ohne Strom oder Kühlakkus bleibt der Inhalt über Stunden frisch. Durch die stabile Konstruktion aus EPP (kein sprödes Styropor) und die integrierten Griffe, tragen die Boxen bis zu 25 kg und zusammengeklappt sparen sie wertvollen Platz in jedem Kofferraum.



reddot design award
winner 2011



Flip-Box®

Flip-Box®

Flip-Box®

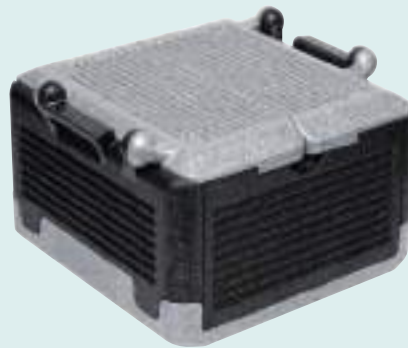
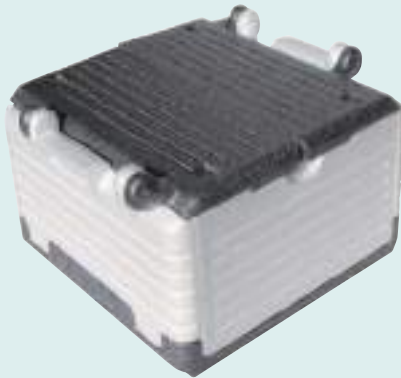

7 | Flip-Box Classic

Fassungsvermögen 23 l

Isolierwerte:

-18 °C bis -12 °C 115 Minuten
+10 °C bis +15 °C 420 Minuten
+55 °C bis +83 °C 62 Minuten

Maße aufgeklappt

40,0 x 22,0 x 40,0 cm (B x H x T)

Maße zugeklappt

40,0 x 8,5 x 40,0 cm (B x H x T)

Gewicht 0,48 kg

weiß/schwarz

9936753

14,95

8 | Flip-Box Premium

Fassungsvermögen 25 l

Isolierwerte:

-18 °C bis -12 °C 126 Minuten
+10 °C bis +15 °C 600 Minuten
+55 °C bis +83 °C 82 Minuten

Maße aufgeklappt

42,0 x 22,0 x 42,0 cm (B x H x T)

Maße zugeklappt

42,0 x 11,5 x 42,0 cm (B x H x T)

Gewicht 0,56 kg

schwarz/grau

9936008

24,95

9 | Flip-Box UL

Fassungsvermögen 38,5 l

Isolierwerte:

-18 °C bis -12 °C 126 Minuten
+10 °C bis +15 °C 600 Minuten
+55 °C bis +83 °C 82 Minuten

Maße aufgeklappt

60,0 x 22,0 x 40,0 cm (B x H x T)

Maße zugeklappt

60,0 x 11,0 x 40,0 cm (B x H x T)

Gewicht 1,2 kg

grau/schwarz

9936007

29,99

CAMPINGAZ®

10 |



11 |



10+11 | Kühlbox Icetime® Plus

Mit ihrem neuen und modernen Design ist die Icetime® Plus Kühlbox ideal für ein Tagespicknick oder einen Ausflug zum Strand. Mit der robusten Außenwand und geschützt mit hochwertiger PU Isolierung hält diese Icetime® Plus Kühlbox ihren Inhalt den ganzen Tag über frisch!

Modell	10 Kühlbox Icetime® Plus 26 l	11 Kühlbox Icetime® Plus 30 l
Nutzinhalt (l)	26 l	30 l
Isoliermaterial	PU	PU
Kühlleistung (+/- 1°C) Stunden	24	27
Maße (B x H x T cm)	40,8 x 42,3 x 32,3	40,8 x 46,9 x 32,3
Gewicht (kg)	2,4	2,5
Farbe	blau / weiß	blau / weiß
Art.-Nr.	9955602	9955601
Preis	32,99	39,99

GLEICH MITBESTELLEN

12 |



13 |

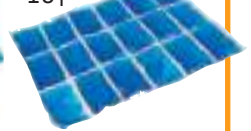

14 |



15 |



12 | Kühlakku Flexi Freez'Pack® S

Maße 14,5 x 1,8 x 15,0 cm (B x H x T),
Gewicht 0,15 kg

9977005

3,99

13 | Kühlakku Flexi Freez'Pack® M

Maße 10,5 x 1,8 x 24,0 cm (B x H x T),
Gewicht 0,3 kg

9902506

4,99

14 | Kühlakku Freez'Pack® M10

Maße 18,0 x 3,0 x 9,5 cm (B x H x T),
Gewicht 0,37 kg

9948558

2,99

15 | Kühlakku Freez'Pack® M20

Maße 20,0 x 3,0 x 17,0 cm (B x H x T),
Gewicht 0,74 kg

9950921

3,99

Passive Hochleistungs-Kühlbox!



IHR VORTEIL

- Funktioniert ohne Strom
- Hält die Temperatur bis zu 10 Tage konstant
- Alle Komponenten sind recycelbar
- Hält Eiswürfel bis zu 21 Tage gefroren und Lebensmittel bis zu 10 Tage frisch
- Drei konstante Temperaturbereiche von -20 °C bis +8 °C
- Wiederverwendbar und langlebig
- Made in Germany



im Sortiment



Tagelang stromlos unterwegs sein – mit der QOOL® Box kein Problem. Als passive Kühlbox ist sie ein zuverlässiger Begleiter bei jedem Outdoor Abenteuer.

Verfügbare Temperaturbereiche

Standard Frozen (-20°C bis -10°C, weiß) ist für den Transport aller tiefgekühlten Lebensmittel und perfekt für Speiseeis geeignet.

Standard Cool (-2°C bis +2°C, rot) eignet sich optimal für den Transport von besonders sensiblem Kühlgut wie z.B. frischem Fisch, Fleisch.

Controlled Fresh (+2°C bis +8°C, blau) ist für die meisten Getränke und verderblichen Lebensmittel aus dem Kühlschrank – aber auch temperatursensible Medikamente geeignet.



Die im Korpus integrierte Hochleistungsdämmung (Vakuumsulationspaneele) sorgt für eine optimale thermische Isolierung



Gold Winner



Modell	1 QOOL Box M Controlled Fresh	2 QOOL Box M Standard Cool	3 QOOL Box M Standard Frozen	4 QOOL Box L Controlled Fresh	5 QOOL Box L Standard Cool	6 QOOL Box L Standard Frozen
Temperature Elements	4	4	4	6	6	6
Nutzzinhalt mit / ohne TE (l)	21 / 27	21 / 27	21 / 27	30 / 43	30 / 43	30 / 43
Temperaturbereich	+2 °C bis +8 °C	-2 °C bis +2 °C	-20 °C bis -10 °C	+2 °C bis +8 °C	-2 °C bis +2 °C	-20 °C bis -10 °C
Maße (B x L x H cm)	525 x 375 x 410	525 x 375 x 410	525 x 375 x 410	525 x 525 x 410	525 x 525 x 410	525 x 525 x 410
Gewicht (kg)	10,4 kg	10,4 kg	10,4 kg	18,7 kg	18,7 kg	18,7 kg
Art.-Nr.	9943922	9943921	9943919	9943928	9943927	9943926
Preis	420,00	400,00	430,00	530,00	505,00	560,00

Die QOOL® Box Eco+ ist eine nachhaltige Sonderedition: Das Äußere besteht zu mindestens 25% aus Recyclingmaterial. Alle Komponenten der QOOL® Box Eco+ sind, genau wie die Originalversion, recycelbar und werden umweltfreundlich in Deutschland mit Lieferanten aus der Region hergestellt.



Modell	7 QOOL Eco+ M Controlled Fresh	8 QOOL Eco+ M Standard Cool	9 QOOL Eco+ M Standard Frozen	10 QOOL Eco+ L Controlled Fresh	11 QOOL Eco+ L Standard Cool	12 QOOL Eco+ L Standard Frozen
Temperature Elements	4	4	4	6	6	6
Nutzzinhalt mit / ohne TE (l)	21 / 27	21 / 27	21 / 27	30 / 43	30 / 43	30 / 43
Temperaturbereich	+2 °C bis +8 °C	-2 °C bis +2 °C	-20 °C bis -10 °C	+2 °C bis +8 °C	-2 °C bis +2 °C	-20 °C bis -10 °C
Maße (B x L x H cm)	525 x 375 x 410	525 x 375 x 410	525 x 375 x 410	525 x 525 x 410	525 x 525 x 410	525 x 525 x 410
Gewicht (kg)	10,4 kg	10,4 kg	10,4 kg	18,7 kg	18,7 kg	18,7 kg
Art.-Nr.	9943925	9943924	9943923	9943932	9943931	9943929
Preis	440,00	420,00	450,00	550,00	525,00	580,00

Diese Produkte finden Sie im neuen Move On-Katalog.

Elektro-Kühlboxen



Der
Move On-Katalog
erscheint im
März 2021

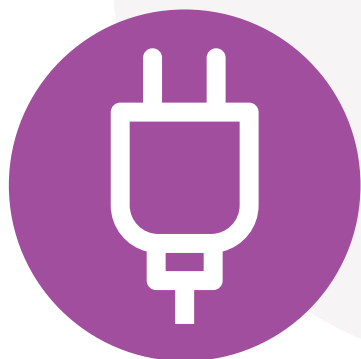

Lampen
und Leuchten



TV-Geräte, SAT-Anlagen
inkl. TV-Geräte als Set

Die neuen EU-Effizienzlabels

Für viele Elektrogeräte gibt es ab März 2021 neue EU-Effizienzlabels zum Energieverbrauch. Die neuen Labels haben nur noch die Effizienzklassen A bis G und beruhen auf geänderten Messverfahren. In Geschäften und im Onlinehandel sichtbar sein dürfen die neuen Effizienzlabels erst zum 1. März 2021. Für Leuchtmittel erscheinen die neuen EU-Effizienzlabels erst im September.



Move On Katalog

Der Move On-Katalog wird auch hilfreiche Ratgeber-Tipps und weitere Produkte beinhalten. Aktuelle Informationen zum Thema erhalten Sie auf:

www.movera.com/move-on

Kühlschränke



Die mobilen Absorberkühlschränke Dometic CombiCool sind die komfortablen und vielseitigen Kühlschränke für Camper und Caravaner. Ihre besondere Stärke: Sie können gleich drei Energiequellen (12 Volt, 230 Volt oder Gas) in kraftvolle Kühlleistung umsetzen.



1 | CombiCool RF 60

- 3-Wege-Absorberkühlschrank für 12 Volt, 230 Volt und Gas
- 12-Volt-Batteriezündung und ca. 61 Liter Inhalt
- Verstellbarer Tragerost und Türeinsätze
- Absolut geräuschlose Absorbertechnik
- Modernes Design – Aluminiumfront und schwarzer Korpus

1 | **479⁰⁰**



● mit Aluminiumfront

Absorberkühlschränke

2 | **575⁰⁰**

Nicht für den Fahrzeug-einbau geeignet.



● geräuscharm

2 | CombiCool RF 62

- 3-Wege-Absorberkühlschrank für 12 Volt, 230 Volt und Gas
- 12-Volt-Batteriezündung und absolut geräuschlos
- Verstellbarer Tragerost und Türeinsätze
- Bruttoinhalt ca. 56 Liter, davon 5 Liter-Frosterfach
- In edlem weißen Design gehalten

3 | **1.089⁰⁰**



3 | Kühlschrank RGE2100

Dieser leise, freistehende Kühlschrank mit 96 l Fassungsvermögen verfügt über ein geräumiges Gefrierfach und begleitet Sie dank seiner Dreiwegen-Energieversorgung auch in die entlegensten Winkel der Welt. Die einstellbaren Einlegeböden, der wechselbare Türanschlag und das Schloss (links oder rechts) ermöglichen sowohl Flexibilität als auch eine erstklassige Kühlleistung. Der geräuscharme doch leistungsstarke Absorberkühlschrank des Dometic RGE 2100 kühlt Luft auf bis zu 30 °C unter Umgebungslufttemperatur. Sie bietet eine flexible Positionierung von Ablagen, praktische Türablagen und eine sichere Verriegelung. In anderen Worten: alles, was Sie benötigen. Außerdem ist der Türanschlag wechselbar und das 9-l-Gefrierfach herausnehmbar.

Modell	1 CombiCool RF 60		2 CombiCool RF 62		3 RGE2100
Bruttoinhalt mit Frosterfach (l)	ca. 61		ca. 56		96
Bruttoinhalt Frosterfach (l)	-		5		9
Zündung	Batterie		Batterie		MES
Anschlüsse	12/230 Volt / Gas		12/230 Volt / Gas		230 V / Gas
Anschlusswerte 12 V / 230 V (W)	110 / 110		110 / 110		- / 135
Anschlusswerte Gas (g/h)	14,8		14,8		18
Verbrauch 12 V / 230 V (kWh/24h)	1,9 / 1,9		1,9 / 1,9		- / 2,5
Verbrauch Gas (g/24 h)	325 bis 375		325 bis 375		360
Kühlleistung	unter Umgebungstemperatur max. 30 °C		unter Umgebungstemperatur max. 30 °C		unter Umgebungstemperatur ca. max. 30 °C
Maße (B x H x T cm)	48,6 x 61,5 x 49,0		48,6 x 61,7 x 49,0		53,1 x 85,9 x 55,8
Gewicht (kg)	26		25		32,2
Farbe	schwarz / aluminium		weiß		weiß
Ausführung	30 mbar	50 mbar	30 mbar	50 mbar	50 mbar
Art.-Nr.	9900365	9902788	9908325	9908324	9929434
Preis	479,00	479,00	575,00	575,00	1.089,00

*mit Schlauch, nur für Anschluss an die Gassteckdose zugelassen

Premium-Einbaukühlschränke für Ihr mobiles Wohnen



Die Artikel dieser Seite sind nur für den Einbau im Fahrzeug bestimmt.



Frostfach herausnehmbar gilt nur für CRX 50, CRX 65 und CRX 80

Soft-Touch Bedienpanel

Drehscheibe mit Doppel-funktion: Kühlen oder Lüften



KÜHLSTRÄNKE

IHR VORTEIL

- Tropentauglich!
- Tiefkühlung trotz Hochsommer Temperaturen
- Kühlen, Kühlen und Gefrieren oder nur Gefrieren (3 Nutzungsmöglichkeiten)



4-7 Frosterfach herausnehmbar

CoolMatic CRX

4-7 | Die Kompressorkühlschränke der CoolMatic CRX Serie sind geniale Verwandlungskünstler. Das Gefrierfach lässt sich ganz einfach herausziehen, um Platz zu schaffen für einen größeren Kühlschrank oder Gefrierschrank. Die gewünschte Temperatur wird per Soft-Touch auf dem Bedienpanel eingestellt, das flächenbündig in die Innenwand eingelassen ist und elegant die LED-Beleuchtung integriert. Das System optimiert die Kompressordrehzahl und erreicht so Energieeinsparungen bis zu 25 %.



Modell	4 CRX 50	5 CRX 65	6 CRX 80	7 CRX 110
Bruttoinhalt mit Frosterfach (l)	45	57	78	104
Bruttoinhalt Frosterfach (l)	4,4	7	7,5	9
Anschlüsse	12 / 24 V DC	12 / 24 V DC	12 / 24 V DC	12 / 24 V DC
Mittlere Leistungsaufnahme ca. (W)	40	45	48	50
Verbrauch bei +25 °C / +32 °C Außentemperatur und jeweils +5 °C Innentemperatur (Ah/h)	1,11 / 1,7	1,14 / 1,8	1,19 / 2,0	1,8 / 2,4
Maße (B x H x T cm)	38,0 x 53,4 x 50,0	44,8 x 52,5 x 54,5	47,5 x 64,0 x 52,8	52,0 x 74,5 x 55,8
Gewicht (kg)	17	18	20	22,5
Farbe	silber / schwarz	silber / schwarz	silber / schwarz	silber / schwarz
Art.-Nr.	9951537	9951538	9951539	9951551
Preis	965,00	1.019,00	1.089,00	1.195,00

Die 5er-Serie

8-11 | 5er-Serie dieses äußerst beliebten Dometic Klassikers überzeugt mit neuem, zeitgemäßem Design und technischen Verbesserungen. Der 3-Wege-Betrieb mit Wechselstrom, Gleichstrom oder Gas gibt Ihnen mehr Freiheit zum Reisen. Das geräumige Innenleben, sein flexibles Ablagesystem und der leise Betrieb machen ihn zum perfekten kompakten Absorberkühlschrank für mobiles Wohnen.



8-10 | Dometic RM 5310



11 | Dometic RMV 5305

IHR VORTEIL

- Separates Frosterfach
- Praktische Ablageflächen an der Türinnenseite
- Stehhöhe für große Getränkeflaschen an der Türinnenseite
- Benutzerfreundliche Bedienblende
- LED-Innenbeleuchtung
- Batteriebetriebenes Zündgerät
- Thermostatische Regelung bei 230 Volt und Gas



Modell	8 RM 5310	9 RM 5330	10 RM 5380	11 RMV 5305
Bruttoinhalt mit Frosterfach (l)	60	70	80	73
Bruttoinhalt Frosterfach (l)	5	5	5	8
Zündung	Batterie	Batterie	Batterie	AES
Anschlüsse	12 V DC/230 V AC 30 mbar	12 V DC/230 V AC 30 mbar	12 V DC/230 V AC 30 mbar	12 V DC/230-240 V AC
Anschlusswerte 12 V / 230 V (W)	120 / 125	120 / 125	120 / 125	130 / 135
Anschlusswerte Gas (g/h)	18,3	18,3	18,3	18,3
Verbrauch 12 V / 230 V (kWh/24h)	2,5 / 2,5	2,5 / 2,5	2,5 / 2,5	3,12 / 2,4
Verbrauch Gas (g/24 h)	270	270	270	270
Kühlleistung	Kühlschrank +7 °C, Frosterfach bis -12 °C bei Außentemperaturen bis 32 °C (entspricht der Klimaklasse SN)	Kühlschrank +7 °C, Frosterfach bis -12 °C bei Außentemperaturen bis 32 °C (entspricht der Klimaklasse SN)	Kühlschrank +7 °C, Frosterfach bis -12 °C bei Außentemperaturen bis 32 °C (entspricht der Klimaklasse SN)	Kühlschrank +7 °C, Frosterfach bis -12 °C bei Außentemperaturen bis 32 °C (entspricht der Klimaklasse SN)
Maße (B x H x T cm)	48,6 x 61,8 x 47,4	48,6 x 82,1 x 47,4	48,6 x 82,1 x 47,4	48,6 x 82,1 x 47,85
Gewicht (kg)	20	22	24	24,5
Farbe	silber/grau	silber/grau	silber/grau	silber / schwarz
Art.-Nr.	9964130	9964131	9964132	9952666
Preis	939,00	1.045,00	1.139,00	1.389,00

Mit den Kühlschränken der 10er-Serie

Ihre Türen lassen sich sowohl nach links als auch nach rechts öffnen. Allein dadurch sind die neuen Reisemobilkühlschränke der 10er Serie eine Klasse für sich. Der einzigartige doppelseitige Türanschlag und das wandlungsfähige Innenleben bieten Ihnen maximalen Stauraum ohne Kompromisse. Elegant, platzsparend und ganz einfach zu bedienen: ein echtes Upgrade für Ihr nächstes Abenteuer!



Doppelseitiger Türanschlag – links oder rechts zu öffnen!



Absorber-Kühlschränke der 10er Serie

Eine neue Familie von Links-Rechts-Absorberkühlschränken, zu der auch ein hoher, schlanker Eintürer und drei Unterbau-Schränke gehören. Hier die komplette Familie im Überblick: RMD 10.5T mit

zwei Türen, RMD 10.5XT mit zwei Türen und extratiefem Innenraum, RML 10.4T mit einer Tür, RM 10.5T, RM 10.5XT und RMS 10.5T für den Einbau unter der Arbeitsplatte.



i
Die Artikel dieser Seite sind nur für den Einbau im Fahrzeug bestimmt.

Modell	1 RMD 10.5XT	2 RMD 10.5T	3 RML 10.4T	4 RMS 10.5T	5 RM 10.5T	6 RMS 10.5XT
Bruttoinhalt mit Frosterfach (l)	177	153	133	83	86	93
Bruttoinhalt Frosterfach (l)	35	29	12	8,2	8,2	11,1
Zündung / Energiewahl	automatisch	automatisch	automatisch	automatisch	automatisch	automatisch
Anschlüsse	12 V / 230 V / Gas	12 V / 230 V / Gas	12 V / 230 V / Gas	12 V / 230 V / Gas	12 V / 230 V / Gas	12 V / 230 V / Gas
Anschlusswerte 12 V / 230 V (W)	170 / 250	170 / 250	170 / 170	170 / 250	130 / 135	130 / 135
Anschlusswerte Gas (g/h)	24,2	24,2	15,8	11,3	11,3	11,3
Verbrauch 12 V / 230 V (kWh/24h)	4 / 4,4	4 / 4,4	4 / 3,2	2,5 / 2,5	2,8 / 2,8	3,2 / 3,2
Verbrauch Gas (g/24 h)	580	580	380	270	270	270
Maße (B x H x T cm)	52,3 x 124,5 x 60,5	52,3 x 124,5 x 55	42 x 129,3 x 54,3	52,3 x 82,1 x 54,8	52,3 x 82,1 x 54,8	52,3 x 82,1 x 60,3
Gewicht (kg)	41,5	40	35,5	27,4	28	29
Farbe	schwarz	schwarz	schwarz	schwarz	schwarz	schwarz
Art.-Nr.	9956678	9943495	9943945	9943942	9936524	9943943
Preis	2.565,00	2.465,00	1.995,00	1.419,00	1.479,00	1.551,00



TFT-BEDIENFELD
Intuitive Einstellung von Kühltemperatur und Komfortmerkmalen

VG-FRESH GEMÜSEFACH
Mit verstellbaren Trennwänden, regulierbarer Feuchtigkeit und einer Abdeckung, die als zusätzliche Ablage dient

LED-Lichtleiste für die gleichmäßige Ausleuchtung des Innenraums

Die neuen 10er Kompressorkühlschränke

Unsere preisgekrönten Links-Rechts-Absorberkühlschränke haben völlig neue Möglichkeiten geschaffen, Lebensmittel und Getränke in Freizeitfahrzeugen frisch zu halten. Und nun geht die Erfolgsgeschichte weiter. Wir präsentieren eine kompletten Familie

von Kompressorkühlschränken mit demselben Design: RCD10.5T und RCL10.5T für große Fahrzeuge, RC10.4T für Campingbusse und RCS10.5T für den Einbau unter der Arbeitsplatte.



Die Artikel dieser Seite sind nur für den Einbau im Fahrzeug bestimmt.



Modell	7 RCD 10.5XT	8 RCD 10.5 T	9 RCL 10.4T	10 RC 10.4T 90	11 RC 10.4T 70	12 RCS 10.5T	13 RCS 10.5XT
Bruttoinhalt mit Frosterfach (l)	177	153	128	90	70	83	98
Bruttoinhalt Frosterfach (l)	35	35	12	7,5	7,5	9,7	12,6
Anschlüsse	12 V	12 V	12 V	12 V	12 V	12 V	12 V
Verbrauch bei +25 Grad Außentemperatur und jeweils +5% Innentemperatur (Ah/h)	1,81	1,77	1,53	1,39	1,39	1,46	1,48
Mittlere Leistungsaufnahme ca (W)	21,7	20,8	18,3	16,7	16,7	17,5	17,9
Gewicht (kg)	39,5	34,5	32	21	19,5	24,5 kg	25
Farbe	schwarz	schwarz	schwarz	schwarz	schwarz	schwarz	schwarz
Art.-Nr.	9956890	9943941	9956945	9943956	9956889	9943954	9943955
Preis	2.655,00	2.565,00	2.085,00	1.425,00	1.375,00	1.465,00	1.565,00

Zubehör

14 | Kühlschrankszubehör Upgrade Kit RML 10.4S

Rüsten Sie Ihren Kühlschrank mit diesem praktischen Kit auf. Öffnen Sie die Tür links und rechts, verbessern Sie die Lageroptionen mit einer zusätzlichen Ablage, nutzen Sie die zusätzliche Türablage und profitieren Sie von einem Deckel mit verstellbarer Feuchtigkeitskontrolle für das Gemüsefach, der auch als zusätzliche Ablagefläche dient.

Maße 49 x 17 x 120 cm (B x H x T), Gewicht 3 kg
9943952 275,00



14 |

15 | Eier-Etagere

· Bruch sichere Aufbewahrung von sechs Eiern
· Gewicht 0,05 kg

9994133 15,00



15 |

16 |

16 | Aufbewahrungssatz für Absorberkühlschranke 10er Serie

· Platzsparende Aufbewahrung von Lebensmitteln mit stapelbaren Behältern in zwei Höhen
· Spezielle Halter fixieren die Behälter während der Fahrt
· Eiswürfelschale mit Schubdeckel
· Eierablage für sechs Eier

Maße 20 x 35 x 30 cm (B x H x T), Gewicht 2 kg
9943948 49,00



Absorber-Kühlschränke

IHR VORTEIL

- Erstklassige Kälteleistung
- Flüsterleise
- Türanschlag wechselbar links oder rechts
- Automatisches Abtauen und Eigenüberwachung
- Anti-Kondens Funktion
- Wenn die Energieart Gas angewählt wird, erfolgt die Zündung automatisch
- Einfach zu reinigen

Sind ideal, wenn Sie für längere Zeit keinen Zugriff auf Ladestrom haben, da Ihnen diese die Flexibilität bieten, zwischen 3 verschiedenen Energiearten wählen zu können.

Die N4000-Serie wurde basierend auf dem neuesten technischen Stand und den Nutzerbedürfnissen entwickelt. Der Kontrollbildschirm bietet bessere Sichtbarkeit der Anzeige und ist leicht zu bedienen.

i
Die Artikel dieser Seite sind nur für den Einbau im Fahrzeug bestimmt.



N4000-E+ Serie



N4000-A Serie



N4142-A

N4112-A und N4175-A auf Anfrage auch Rahmenlos erhältlich



Modell	1 N4080-E+	2 N4112-A	3 N4145-A	4 N4142-A	5 N4175-A
Bruttoinhalt mit Frosterfach (l)	81	113	141	142	175
Bruttoinhalt Frosterfach (l)	10	14	23	15	31
Zündung	elektrisch	elektrisch	elektrisch	elektrisch	elektrisch
Anschlüsse	12 / 230 V Gas	12 / 230 V Gas	12 / 230 V Gas	12 / 230 V Gas	12 / 230 V Gas
Anschlusswerte 12 V / 230 V (W)	140 / 153	140 / 153	190 / 220	205 / 240	190 / 220
Anschlusswerte Gas (g/h)	18,8	14,8	22,9	22,9	22,9
Verbrauch 12 V / 230 V (kWh/24h)	2,4	2,6	4,0	3,9	4,0
Verbrauch Gas (g/24 h)	240	270	420	400	420
Maße (B x H x T cm)	48,6 x 82,1 x 54,3	52,5 x 82,1 x 62,8	52,5 x 124,5 x 54,3	41,8 x 150 x 56,1	52,5 x 124,5 x 62,8
Gewicht (kg)	22,5	24	37	37	39,5
Farbe	schwarz	schwarz	schwarz	schwarz	schwarz
Art. -Nr.	9943102	9943911	9943105	9943912	9943913
Preis	1.165,00	1.409,00	2.169,00	1.879,00	2.260,00

Kühlschränke die in der Erstausrüstung direkt vom Hersteller eingebaut werden, können andere Spezifikationen haben.
* Durchschnittlicher Energieverbrauch bei einer Umgebungstemperatur von 25°C

Für die autarke Umrüstung der N4000er Serie

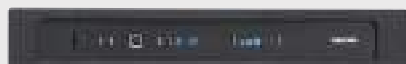

6 | **Displayboard für Kühlschränke der Serie N4000E**
(muss auch genutzt werden wenn auf Option Battery pack umgerüstet werden möchte).

9935243

93,10



7 | **Batterie Fach R3G für Kühlschrank E-Serie**

- Batteriefach für Autarkbetrieb, versorgt Sie mit konstantem Strom für das Bedienen
- Nicht geeignet für Touch control Modelle
- Farbe schwarz

9908319

29,90

Bieten durch ihre starke Kühlleistung ein Gefühl wie Zuhause. Sie kühlen rasch herunter, dadurch steht einer schnellen Abfahrt nichts im Wege.

IHR VORTEIL

- Automatische Temperaturregelung (ATC): Der Kühlschrank wählt die effizienteste Kühlleistung
- So leise und energieeffizient wie möglich
- Austauschbare Türen
- Benutzerfreundlicher Touchscreen
- Größeres nutzbares Volumen im Vergleich zu einem Absorptionskühlschrank gleicher Größe
- Geringeres Gewicht im Vergleich zu einem Absorptionskühlschrank gleicher Größe
- Stärkere Leistung im Vergleich zu einem Absorptionskühlschrank gleicher Größe
- Bereit für CI-BUS-Konnektivität

T2000 Die neueste 12V-Kühlschrankserie

Die Freiheit der Auswahl, das ist es was wir mit den neuen 12V-Kühlschränken der Serie T2000 bieten. Mit 5 neuen Modellen bietet diese Serie eine Alternative für einige Gas-Absorptions-Kühlschränke und 2 spezielle Wohnmobil-Modelle.

NEU



Die Artikel dieser Seite sind nur für den Einbau im Fahrzeug bestimmt.



T2090



T2160, T2175



T2152, T2138



Modell	8 T2090	9 T2160	10 T2175	11 T2152	12 T2138
Bruttoinhalt mit Frosterfach (l)	84	158	174	150	138
Bruttoinhalt Frosterfach (l)	6,1	30,5	33,5	17	11,6
Anschlüsse	12 V	12 V	12 V	12 V	12 V
Verbrauch 12 V / 230 V (kWh/24h)	0,28	0,58	0,60	0,51	0,46
Maße (B x H x T cm)	41,8 x 97,5 x 48,6	52,5 x 124,5 x 56,3	52,5 x 124,5 x 61,3	41,8 x 150 x 56,9	41,8 x 159,8 x 50,3
Gewicht (kg)	21,5	38,4	39,4	36,3	36,2
Farbe	schwarz	schwarz	schwarz	schwarz	schwarz
Art.-Nr.	9943914	9943917	9943918	9943916	9943915
Preis	1.309,00	2.079,00	2.159,00	1.959,00	1.969,00

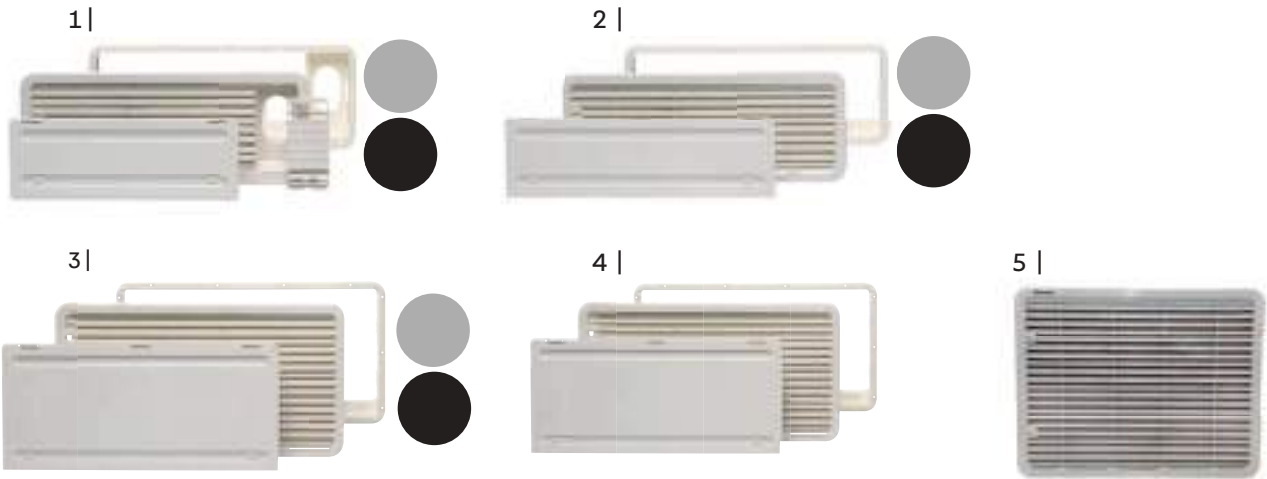

	Modell	1 LS 100 oben	für beide Modelle geeignet (o. Abb.)	2 LS 200 unten	3 LS 300	4 LS 330	5 LS 500
	Maße mm (B x H)	479 x 185		479 x 185	518 x 277	438 x 278	479 x 371
weiß	Komplett-Set	Art.-Nr. 9951069 Preis 39,95	-	9953438 39,95	9953991 55,95	-	-
	Rahmen	Art.-Nr. - Preis -	9920537 17,95	-	9956606 19,95	9925713 26,95	9925598 22,95
	Gitter	Art.-Nr. - Preis -	-	-	9956607 54,95	9932442 52,95	-
	Winterabdeckung	Art.-Nr. - Preis -	9944412 29,95	-	9951307 27,95	9953584 41,95	9925635* 22,95
grau 7040	Komplett-Set	Art.-Nr. - Preis -	-	-	-	-	-
	Gitter	Art.-Nr. - Preis -	-	-	9956608 49,95	-	-
	Winterabdeckung	Art.-Nr. 9943958 Preis 52,95	-	9943961 25,95	9912067 32,95	-	-
schwarz 56625	Komplett-Set	Art.-Nr. 9952696 Preis 52,95	-	9952697 52,95	-	-	-
	Winterabdeckung	Art.-Nr. 9943959 Preis 39,95	-	9943962 39,95	9943963 72,95	-	-

* wird 2 x benötigt

6 | Kaminabdeckung zu LS 100

Kaminabdeckung zu Lüftungsgitterset LS 100, Gewicht 0,25 kg

weiß **9954005** **12,95**

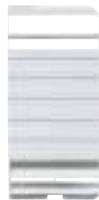

7 | Dachentlüftung R 500

Die Dachentlüftung R 500 ist ratsam, wenn sich an der Kühlschrankseite eine Markise befindet. Maße 548 x 140 x 205 mm (B x H x T), Gewicht 0,40 kg

weiß **9999669** **85,00**



THETFORD
ACCOMPANIES YOU.



8 | ab **40⁰⁹**

8 | Lüftungsgitterset bestehend aus Einbaurahmen & Lüftungsgitter

Modell	Vent	Vent	Vent
Maße mm (B x H)	483 x 186	432 x 257	523 x 281
weiß	9981693	9920397	9994781
creme	9981692	-	-
hellgrau	9981691	-	-
grau	9992332	9927625	9998946
Preis	40,09	59,93	49,65



9 | ab **18⁸²**

9 | Winterabdeckungen für Thetford Lüftungsgitter

Modell	Montage außen		Montage hinter Gitter	
	Vent	Vent (o. Abb.)	Vent (o. Abb.)	Vent (o. Abb.)
Maße mm (B x H)	483 x 186	432 x 257	432 x 257	523 x 281
weiß	9991509	9916947	9990645	9990645
creme	9996035	9916947	9990645	9990645
hellgrau	9991510	9916947	9990645	9990645
grau	9994061	9916947	9990645	9990645
Preis	18,82	27,21	25,98	25,98

Kühlschrankszubehör



NEU



10 | Lüfter-Set
 · Entlüftung für Kühlschränke
 · Extrem geräuscharm mit 32 dBA
 · Inkl. Befestigungswinkel und Thermoschalter
 · Gewicht 0,14 kg
9934010 27,95
 Universal-Lüfter einzeln
9934060 23,95



BRUNER
11 | Kühlschrankschlüter Vento
 · Entlüftung für Kühlschränke
 · Elektronische Regelung über Temperatursensor
 · Inkl. Bedienungspanel und Montageteile
 · Gewicht 0,37 kg; inkl. Montage-
 teile
9917014 34,90



BRUNER
12 | Kühlschrankschlüter Vento NG 120
 · Hochleistungs - Kühlschrankschlüter mit Kontrollpanel (inkl. Aufbauarmen)
 · inkl. Befestigungsbügel und Anschlusskabel
 · Leistung 0,5 A
9954109 49,90



BRUNER
13 | Kühlschrankschlüter Vento Swift 120
 · Einfacher Anschluß
 · Batteriebetriebenes Kontrollpanel
 · Flexible Montage
 · Komplett mit Montageteilen
9943905 83,90



DOMETIC
14 | Lüfter-Set
 · Optimale Belüftung ihres Kühlschranks
 · Empfehlenswert bei hohen Außentemperaturen
 · Einfacher Einbau - Anleitung liegt bei
 · Gewicht 0,3 kg
9991347 59,00

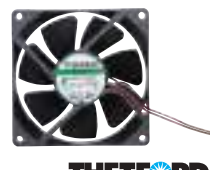

THETFORD
 ACCOMPANIES YOU.
15 | Ventilatorset für Kühlschränke
 · Verbessert die Luftzirkulation
 · Maximiert die Kühlleistung
 · Farbe schwarz
9996296 69,90



DOMETIC
16 | Batteriezünder
 · Zum Nachrüsten für alle Piezo-Kühlschränke
 · Gewicht 0,05 kg
9995775 49,00



DOMETIC
17 | Spannungswächter CoolPower M 50U
 · Schutz vor Unterspannung der Batterie
 · Automatische Abschaltung des Gerätes
 · Ausgangsspannung 11,6 V DC
 · Gewicht 0,33 kg
9951226 25,00



MOBICOOL
 Our Name is our Mission.
18 | Gleichrichter Y50
 · AC/DC Netzgleichrichter
 · Ausgangsspannung 12 V DC
 · Dauerbelastbarkeit 5 A (DIN Anschlussbuchse 21 mm)
 · Gewicht 0,5 kg
9950303 39,95



DOMETIC
19 | Gleichrichter CoolPower EPS 817
 · Anschluss von 12 V Geräten (DIN Anschlussbuchse 21 mm) an 230 V
 · Ausgangsspannung 13 V DC
 · Dauerbelastbarkeit 6 A
 · Gewicht 0,64 kg
9951225 52,00



DOMETIC
20 | Netzadapter CoolPower EPS 100
 · Anschluss von 12/24 V Kühlboxen an 230 V
 · Automatische Vorrangschaltung für Netzbetrieb
 · Ausgangsspannung 25 V DC
 · Gewicht 0,88 kg
9940652 79,00



DOMETIC
21 | Netzadapter CoolPower MPS 35
 · Anschluss von 12/24 V Kühlboxen an 230 V
 · Automatische Vorrangschaltung für Netzbetrieb
 · Ausgangsspannung 25 V DC
 · Gewicht 0,76 kg
9930426 109,00

NEU
 im Sortiment



22 | Kühlschrankschubfach Set 2-tlg.
 Kühlschrankschubfach Set bestehend aus:
 · 1 Fach transparent
 · 1 Fach grün
 · Maße 15,5 x 7 x 20,5 cm (B x H x T)
9956645 6,90



TFA
23 | Thermo-Hygrometer digital
 · Anzeige der Innentemperatur und Raumluftfeuchtigkeit zum Hängen oder Stellen
 · Messbereich Temperatur 0 °C bis + 50 °C
 · Umschaltbar °C/°F
 · Betrieben durch 1 x CR 2032 Knopfzellenbatterie (im Lieferumfang enthalten)
9953522 14,95



TFA
24 | Digitales Innen-Außen Thermometer
 · Außentemperatur über 3 m Kabel
 · Innentemperaturspanne -10 °C bis 60 °C
 · Außentemperaturspanne -50 °C bis 70 °C
 · Gewicht 0,07 kg
9935311 12,95



TFA
25 | Thermometer
 · Automatische Temperaturanzeige
 · Selbstklebend
 · Temperaturspanne -30 °C bis 50 °C
 · Gewicht 0,06 kg
9935320 3,95

Angenehmes Klima mit



Feel the drive

Klimaanlage Cool Top Trail

Die Cool Top Trail Klimaanlagen eignen sich für den Einsatz in geparkten Reisemobilen und Wohnwagen von bis zu 10 m Länge. Mit ihren großzügig dimensionierten Wärmetauschern verfügen sie über einen hohen Wirkungsgrad und eine hohe Leistung. Ihre Verlässlichkeit und hohe Kühlleistung haben sie bereits in den sehr heißen australischen Sommern bei Außentemperaturen von bis zu 50 °C bewiesen. Die Anlagen verfügen standardmäßig über eine Wärmepumpenfunktion mit hoher Leistung, die auch bei kalten Außentemperaturen von bis zu -5 °C funktioniert und den Innenraum des Fahrzeugs erwärmen kann.



1-2 | ab **1.799⁰⁰**



Der Artikel ist nur für den Einbau im Fahrzeug bestimmt.



mit LED Display



IHR VORTEIL

- Leistungsstarke Einheiten mit hoher Kühl- und Heizkapazität bei niedriger Stromaufnahme
- Leichtbauweise und geringe Geräusentwicklung
- Robuste und zuverlässige Einheiten
- Breiter Betriebsbereich von -5 bis 50 °C
- Flache Ausführung und kompaktes Design

3 | **2.499⁰⁰**



mit LED Display



Bezeichnung	1 Cool Top Trail 20	2 Cool Top Trail 24	3 Cool Top Trail 34
Empfohlene Fahrzeuglänge (m)	bis ca. 8 m	bis ca. 8 m	bis ca. 10 m
Kälteleistung (W)	2.000	2.400	3.400
Heizleistung (W)	2.000	2.400	3.000
Stromaufnahme Kühlbetrieb (A)	3,0	4,2	5,8
Stromaufnahme Heizbetrieb (A)	2,6	3,8	5,4
Betriebsspannung (Volt AC / Hz)	230 / 50	230 / 50	230 / 50
Dachausschnitt (B x T mm)	400 x 400	400 x 400	400 x 400
Dachstärke (mm)	25 - 85	25 - 85	25 - 70
Abmessungen außen (B x H x T mm)	1002 x 215 x 566	1002 x 215 x 566	1122 x 223 x 850
Abmessungen innen (B x H x T mm)	557 x 43 x 536	557 x 43 x 536	575 x 49 x 515
Gewicht (kg)	30,8	31,8	48
Art.-Nr.	9955806	9955807	9955808
Preis	1.799,00	1.969,00	2.499,00

4 | **1.729⁰⁰**

● inkl. Fernbedienung



Der Artikel ist nur für den Einbau im Fahrzeug bestimmt.

● integrierter Luftfilter



● großvolumiger Luftauslass

● Touch-Bedienleiste

● Luftverteiler nur 50mm Aufbauhöhe

Quipon AIR

Im Urlaub mit dem Reisemobil kannst du so richtig unabhängig sein. Auch vom Wetter. Die Quipon AIR Klimaanlage hält je nach Bedarf Hitze oder Kälte draußen.

4 | Klimaanlage Quipon AIR

- einfache Bedienung mittels Fernbedienung
- kraftvoll bei jedem Wetter
- kühlen und heizen
- reguliert die Luftfeuchtigkeit
- sehr leise im Betrieb
- einfache Montage
- für Freizeitfahrzeuge bis max. 8 m

Lieferumfang: Außeneinheit + Luftverteiler

Bezeichnung	Quipon AIR
Empfohlene Fahrzeuglänge (m)	max. 8
Kälteleistung (W)	2.500
Heizleistung (W)	2.200
Stromaufnahme Kühlbetrieb (A)	4,5
Stromaufnahme Heizbetrieb (A)	4,1
Betriebsspannung (Volt AC / Hz)	230 / 50
Dachausschnitt (B x T mm)	365 x 365
mit Adapterrahmen:	400 x 400
Dachstärke (mm)	30 - 80
Abmessungen außen (B x H x T mm)	650 x 259 x 1018
Abmessungen innen (B x H x T mm)	615 x 490 x 50
Gewicht (kg)	42,5
Art.-Nr.	9960303
Preis	1.729,00

5 | Adapterrahmen Quipon

Zubehör für die Klimaanlage Quipon AIR.

9960304**39,95**

5 |



Dachklimaanlagen mit Wärmepumpe

Telair
AIR CONDITIONER

Monoblock-Klimaanlagen, die eigens entwickelt wurde, um auf dem Dach von mittelgroßen und großen Wohnmobilen und Wohnwagen installiert zu werden. Besondere Aufmerksamkeit wurde einem leisen Betrieb sowohl im Innen- als auch im Außenbereich beigemessen.



Nur für den Einbau im Fahrzeug bestimmt.

Silent

1-3 | ab **1.812⁰⁰**



- Interner Filter austausch- und waschbar
- Anlagen immer inklusive Luftverteiler
- Fernbedienung mit programmierbarem Timer



IHR VORTEIL

- Niedriger Verbrauch und leiser Betrieb sowohl im Innen- als auch im Außenbereich
- Wärmepumpe wirksam bei Außentemperaturen bis 4 °C (unter diesem Wert wird die Leistung drastisch vermindert)
- Nach Aktivierung der AUTO-Funktion wählt die Klimaanlage automatisch die geeignetste Lüftungsgeschwindigkeit und die Kühl- oder Heizfunktion
- Alle Funktionen können über die Fernbedienung ausgeführt werden

Dualclima

4 | ab **2.180⁰⁰**



- Tropicalfunktion bei 55 °C Außentemperatur bei der Dualclima 8400 H
- Anlagen immer inklusive Luftverteiler

➔ Informationen zur Dualclima 12400 H (9950817) finden Sie bei Ihrem Movera Händler vor Ort

clima e-Van

5-6 | ab **1.902⁰⁰**



- Interner Filter austausch- und waschbar
- Anlagen immer inklusive Luftverteiler
- Fernbedienung mit programmierbarem Timer



Das ICL-Interface (Art.-Nr. 9951929) ermöglicht in Verbindung mit dem Hub-Steuergerät (Art.-Nr. 9951927) die Steuerung der Klimaanlage über eine App.

Bezeichnung	1 Silent 5400 H	2 Silent 7400 H	3 Silent 8400 H	4 Dualclima 8400 H	5 e-Van 5400H	6 e-Van 7400H
Empfohlene Fahrzeuglänge (m)	5 - 6	6 - 7	6,5 - 8	6,5 - 8	4,5 - 6	6 - 7
Kälteleistung (W / Btuh)	1.700 / 5.800	2.400 / 8.100	2.460 / 8.400	2.460 / 8.400	1.700 / 5.800	2.100 / 7.200
Heizleistung (W / Btuh)	1.640 / 5.600	2.200 / 7.500	2.400 / 8.100	2.400 / 8.100	1.650 / 5.600	2.000 / 6.800
Stromaufnahme Kühlbetrieb (A)	2,8	4,1	4,1	4,1	2,6	4
Stromaufnahme Heizbetrieb (A)	3,2	4,2	4,2	4,2	2,6	4
Betriebsspannung (Volt AC / Hz)	230 / 50	230 / 50	230 / 50	230 / 50	230 / 50	230 / 50
Dachausschnitt (B x T mm)	400 x 400	400 x 400	400 x 400	400 x 400	400 x 400	400 x 400
Dachstärke (mm)	30 - 70	30 - 70	30 - 70	30 - 70	30 - 70	30 - 70
Gebälsestufen	3 plus	3 plus	3 plus	3 plus	3 plus	3 plus
	Auto-Funktion	Auto-Funktion	Auto-Funktion	Auto-Funktion	Auto-Funktion	Auto-Funktion
Fernbedienung	ja mit Timer	ja mit Timer	ja mit Timer	ja mit Timer	ja mit Timer	ja mit Timer
Abmessungen außen (B x H x T mm)	980 x 239 x 650	980 x 239 x 650	980 x 239 x 650	980 x 239 x 650	710 x 232 x 619	710 x 232 x 619
Abmessungen innen (B x H x T mm)	510 x 62 x 525	510 x 62 x 525	510 x 62 x 525	600 x 49 x 520	450 x 41 x 450	450 x 41 x 450
Gewicht (kg)	34	34	35	35	30	31
Art.-Nr.	9950330	9950815	9984038	9960075	9955743	9955744
Preis	1.812,00	1.959,00	2.064,00	2.180,00	1.902,00	2.056,00

Staukastenklimaanlagen



Die Saphir Klimasysteme wurden speziell für den Einbau in Stauräumen entwickelt. Die kompakten, leichten Geräte werden im Inneren des Fahrzeugs montiert. Die Einbaulage am Boden sorgt für einen tiefen Schwerpunkt des Fahrzeugs. Durch die individuelle und flexible Luftverteilung haben Sie immer ein prima Klima und genießen auch bei größter Hitze jeden Urlaubstag entspannt.



DACHKLIMAANLAGEN | STAUKASTENSYSTEM



7 | **1.479⁰⁰**

Nur für den Einbau im Fahrzeug bestimmt.



8 | **1.699⁰⁰**



Staukastenklimaanlage für kleine und mittelgroße Fahrzeuge

7 | Saphir compact

Je weniger Gewicht, desto besser. Mit nur 20 kg ist die Saphir compact einzigartig leicht. Durch den geringeren Stromverbrauch ist sie auf nahezu allen europäischen Campingplätzen einsetzbar.

- Kühlt mit 1.800 W
- Sehr geringe Stromaufnahme von 2,8 A
- Einzigartig leicht
- Sehr leise, besonders in der Sleep-Funktion
- Praktische Timer-Funktion
- Bedienbar über Truma CP plus (ab der Seriennummer 23091001)

Staukastenklimaanlage und Heizung in einem

8 | Saphir comfort RC

Die Saphir comfort RC bietet durch ihren reversiblen Kältekreis auch eine integrierte Wärmepumpenfunktion. Somit kann man mit ihr in der Übergangszeit heizen.

- Kühlt besonders kraftvoll mit 2.400 W
- Heizt im Wärmepumpen-Modus mit bis zu 1.700 W
- Heiz-/Kühl-Automatik
- Die Kleinste ihrer Klasse
- Praktische Timer-Funktion
- Bedienbar über Truma CP plus

Bezeichnung	7 Saphir compact	8 Saphir comfort RC
Empfohlene Fahrzeuglänge (m)	ca. 5,5	ca. 6,5
Kälteleistung (W)	1.800	2.400
Heizleistung (W)	-	1.700
Stromaufnahme Kühlbetrieb (A)	230 V: 2,8 / 12 V: 55	230 V: 4,2 / 12 V: -
Stromaufnahme Heizbetrieb (A)	-	230 V: 4,2 / 12 V: -
Betriebsspannung (Volt AC / Hz)	230 / 50	230 / 50
Gebälsestufen	3 plus Sleep-Funktion	3 plus Sleep-Funktion
Luftauslässe	3	3
Fernbedienung	ja	ja
Abmessungen (B x H x T mm)	400 x 290 x 560	400 x 290 x 628
Gewicht (kg)	20,0	23,5
Art.-Nr.	9964059	9964056
Preis	1.479,00	1.699,00



→ Saphir Klimageräte können mit dem digitalen Bedienteil Truma CP plus und Truma iNet Box per App gesteuert werden. Weitere Infos finden Sie auf Seite 264-265.

Zubehör



9 | Kaltluftrohr KR 65

Durch den optimalen Aufbau des Rohres wird ein verbesserter Isolationswert und ein niedriger Geräuschpegel erzielt.

9964028 **15,99**
Grundpreis pro 1 Meter = 15,99



10 | Schalldämpfer Kaltluftrohr

Durch den Einbau eines Schalldämpfers je Kaltluftrohr kann das Luftgeräusch um ca. 50 % reduziert werden. Beim Einsatz von zwei Schalldämpfern je Kaltluftrohr ist sogar eine Reduzierung des Luftgeräusches um bis zu 90 % möglich.

9953788 **56,99**



11 | Saphir EasySet

Für einen noch schnelleren Einbau! Es enthält das komplette Zubehör für die Kaltluftverteilung. Bestehend aus:

- 3 m Kaltluftrohr KR Ø 65 mm
- 3 Endstück-Muttern EM
- 3 Endstücke EN-O
- 3 Lamelleneinsätze LA beige

9985219 **62,99**

Kraftvoll kühlen



→ Aventa Klimageräte können mit dem digitalen Bedienteil Truma CP Plus und Truma iNet Box per App gesteuert werden. Weitere Infos finden Sie auf Seite 264-265.

IHR VORTEIL

- Leistungsstark: Kühlt das Fahrzeug in kürzester Zeit
- Sparsam: Im Kühl- und Heizbetrieb sehr effizient
- Komfortabel: stromsparende, dimmbare LED Ambientebeleuchtung
- Smart: Klimaanlage und Klimaautomatik bequem per App steuern

1 | Klimaanlage Aventa comfort

Die Aventa comfort kann mehr als nur kraftvoll kühlen: In der Übergangszeit nutzen Sie das Dachklimasystem dank integrierter Wärmepumpe auch als Heizung. Der Betrieb ist besonders energiesparend. Das Dachklimasystem Aventa comfort ist geeignet für die einfache Nachrüstung auf Ihrem Fahrzeug. Die Klimaanlage wird mit der zugehörigen Infrarot-Fernbedienung gesteuert – oder optional mit dem digitalen Bedienteil Truma CP plus oder der Truma App. Über den Luftverteiler strömt die kühle Luft in den gesamten Innenraum. Ein integriertes Filtersystem reinigt die Innenluft. Der Luftverteiler Aventa hat eine stromsparende, dimmbare LED-Ambientbeleuchtung.



creme/braun

grau

i
Nur für den Einbau im Fahrzeug bestimmt.

Bezeichnung	1 Aventa comfort
Empfohlene Fahrzeuglänge (m)	ab 7
Kälteleistung (W)	2.400
Heizleistung (W)	1.700
Stromaufnahme Kühlbetrieb (A)	4,2
Stromaufnahme Heizbetrieb (A)	3,7
Betriebsspannung (Volt AC / Hz)	230 / 50
Dachausschnitt (B x T mm)	380 x 350 / 400 x 400
Dachstärke (mm)	25 - 50 (mit Dachstärkenadapter bis 110)
Gebälsestufen	3 plus Sleep-Funktion, 2 bei Heizbetrieb
Fernbedienung	ja
Abmessungen außen (B x H x T mm)	660 x 248 x 1008
Abmessungen innen (B x H x T mm)	523 x 46 x 670
Gewicht (kg)	33
Aventa creme/braun	9964150
Aventa grau	9964151
Preis	2.498,00

Zubehör

2 |



2 | Bedienteil CP plus iNet ready
Schaffen Sie das perfekte Wohlfühlklima wie zu Hause - mit dem zentralen Bedienteil Truma CP plus für Truma Combi und Klimasysteme und der Truma iNet Box als zentrale Steuereinheit. Komfortabel von unterwegs per App.

9954025 279,00

3 | Dachstärkenadapter 10 mm (o. Abb.)
Für Dachstärken > 50 - 110 mm (1 Stück)
9964119 21,99

4 | Ausgleichsband für Luftverteiler
(o. Abb.)
Zum Ausgleich von bis zu 5 mm Spalten zwischen Luftverteiler und Dach. Länge 2,36 m
grau **9964127 29,99**
creme **9964128 29,99**
Grundpreis pro 1 Meter = 12,71

5 | Austausch-Filter (2 Stück) (o. Abb.)
9964125 19,99

Leicht, leise, leistungsstark



DACHKLIMAAANLAGEN



Aventa compact



Aventa compact plus

• Hohe Kälteleistung in kompaktem Gehäuse

6+7 | Klimaanlage Aventa compact / compact plus

Die Dachklimaanlagen Truma Aventa compact und Aventa compact plus sind so dimensioniert, dass sie nahezu auf jedes Fahrzeugdach passen. Zugleich sind sie die leichtesten und leisesten Dachklimaanlagen auf dem Markt. Mit der exzellenten Kühlleistung und dem individuell einstellbaren Luftverteiler sind sie die erste Wahl für alle Freizeitmobile.

Temperatur und Gebläsestufe werden an der Fernbedienung eingestellt – oder optional am Truma CP plus oder in der Truma App (in Kombination mit der Truma iNet Box). Die Truma Combi mit dem Bedienteil Truma CP plus ist in den meisten Fahrzeugen schon vorhanden und dadurch kann die Aventa Klimaanlage einfach in das bestehende System integriert werden. Die Klimaautomatik wird über das Truma CP plus oder die Truma App gesteuert.

Bezeichnung	6 Aventa compact	7 Aventa compact plus
Empfohlene Fahrzeuglänge (m)	bis 6	bis 7
Kälteleistung (W)	1700	2200
Heizleistung (W)	-	-
Stromaufnahme Kühlbetrieb (A)	2,8	4,4
Stromaufnahme Heizbetrieb (A)	-	-
Betriebsspannung (Volt AC / Hz)	230	230
Dachausschnitt (B x T mm)	380 x 350 / 400 x 400	380 x 350 / 400 x 400
Dachstärke (mm)	25 - 50 (mit Dachstärkenadapter bis 110)	25 - 50 (mit Dachstärkenadapter bis 110)
Gebläsestufen	3 plus Sleep-Funktion	3 plus Sleep-Funktion
Fernbedienung	ja	ja
Abmessungen außen (B x H x T mm)	785 x 265 x 560	785 x 265 x 560
Abmessungen innen (B x H x T mm)	556 x 46 x 496	556 x 46 x 496
Gewicht (kg)	27,5	29,5
creme/braun	9954226	9955124
tele-basaltgrau	9954225	9955123
Preis	2.098,00	2.278,00

IHR VORTEIL

- **Kompakt:** Leichteste Dachklimaanlage auf dem Markt*
- **Universell:** Passt auf alle Freizeitfahrzeuge
- **Komfortabel:** Läuft extrem leise
- **Leistungsstark:** Kühlt schneller als jede andere Dachklimaanlage*
- **Smart:** Klimaanlage und Klimaautomatik bequem per App steuern

*in ihrer Leistungsklasse



creme/braun

tele-basaltgrau

Aventa compact plus



Nur für den Einbau im Fahrzeug bestimmt.



8 | Dichtrahmen

Der Dichtrahmen wird empfohlen beim Einbau der Dachklimaanlage Aventa comfort / eco in einem Ausschnitt von 400 x 400 mm, z.B. bei einem vorhandenem Dachlukenausschnitt. Maße 520 x 44 x 560 mm (B x H x T), Gewicht 0,9 kg

9964126

42,99



9 | Ausgleichsrahmenset

Für den Einbau in Kastenwagen (unabhängig vom Modell) ist ein Ausgleichsrahmenset zur Ergänzung des Dichtrahmens erhältlich.

9954214

38,95



10 | Adapterrahmenset PSA für Klimasysteme

Für Aventa compact / compact plus zur Abdichtung für Kastenwagen mit PSA Dach (Ausschnitt 400 x 400 mm).

9943909

69,00

NEU

FreshJet 1700/2200

FreshJet Kompaktklasse: superflaches Design und kinderleichte Bedienung

Elegantes Design, niedrige Aufbauhöhe: Unsere beiden FreshJet Kompaktmodelle fügen sich harmonisch in andere Aufbauten wie Satellitenantennen oder Dachhauben ein. Sogar für eine zweite FreshJet bleibt noch Platz – für den Fall, dass Sie separate Klimazonen schaffen möchten. Sehr niedrige Anlaufströme bei der FreshJet 1700 und die Softstart-Funktion bei unserem 2200er Modell sorgen dafür, dass die Anlagen auch auf schwach abgesicherten Campingplätzen problemlos laufen.

Für Fahrzeuge bis max. 7 m Länge:

- Superflache Bauform, geringes Gewicht
- Angenehm kühle entfeuchtete Luft
- FreshJet 1700/2200 zusätzlich mit Heizfunktion
- Sehr niedrige Anlaufströme, FreshJet 2200 mit Softstart
- Anschlussfertig für CI-Bus-kompatible Bedienpanel
- Drei Leistungsvarianten für Fahrzeuge von < kleiner 6 bis 7 m Länge
- Als Duo ideal zur Schaffung getrennter Klimazonen in größeren Fahrzeugen
- Über Zubehörkit auch während der Fahrt zu betreiben (12 Volt DC)



1 | FreshJet 1700

2.149⁰⁰



- Aufbauhöhe nur 22,5 cm

2 | FreshJet 2200

2.249⁰⁰



- Inklusive Fernbedienung

- Softstart
- Aufbauhöhe nur 22,5 cm

FreshJet 3000

Klima-Power für Fahrzeuge ab 7 Meter

Die Modelle FreshJet besitzen genügend Power, um Fahrzeuge perfekt zu klimatisieren. Der Softstart sorgt für einen problemlosen Anlauf auf schwach abgesicherten Campingplätzen, die Heizfunktion für Gemütlichkeit an kalten Tagen.

- Zweizylindriger Inverter-Kompressor sorgt für einen angenehm leisen, vibrationsarmen Lauf und eine überaus hohe Effizienz
- Technologie einzigartig im Caravan- und Reisemobilbereich
- Geräuscharmer Lüfter mit drei Leistungsstufen
- Vertikal einstellbare Ausblasdüsen für die individuelle Anpassung des Luftstroms
- Anschlussfertig für CI-Bus-kompatible Bedienpanel
- Leichtes Gewicht für ein niedriges Schwerkraftzentrum
- Dacheinheit mit niedriger Aufbauhöhe

3 | FreshJet 3000

2.679⁰⁰



- Inklusive Fernbedienung

*Die neue Inverter Kompressor Technologie ermöglicht einen leiseren Lauf und erhöht deutlich die Effizienz.

i
Nur für den Einbau im Fahrzeug bestimmt.

Luftverteilerbox

Bei dieser Luftverteilerbox wird die Luft über breite Kanäle in alle zwei Richtungen ausgeblasen. Es entsteht ein sanfter, angenehmer Luftvorhang.



- Zwei regelbare Luftströme und LED-Beleuchtung

- Luftverteilerbox im Lieferumfang bei allen Freshjet Modellen!



Einfache Bedienung – alle Funktionen über Fernbedienung steuerbar



Die Ausblastrichtung der Luftströme ist individuell einstellbar



FreshLight 2200

Weltweit erste Dachklimaanlage mit integriertem festem Dachfenster

Für diesen innovativen Klimaanlage-Typ muss kein Dachfenster weichen. Ganz im Gegenteil: Das Fenster wurde hier in den Klimaanlagekorpus integriert. Ergebnis: Wohlfühltemperaturen an Bord von Caravan oder Wohnmobil und weiterhin natürliches Licht von oben. Besondere Komfortmerkmale der FreshLight: aktive Entlüftung und Heizfunktion.



Nur für den Einbau im Fahrzeug bestimmt.



4 | FreshLight 2200
2.589⁰⁰



- Aufbauhöhe nur 21 cm
- Inklusive Fernbedienung



Natürliches Licht



Kühle Luft entfeuchtet



Zusätzliche Heizfunktion

IHR VORTEIL

- Integriertes festes Dachfenster
- Energieeffizientes Wärmepumpensystem zum Kühlen und Heizen
- Individuell regelbarer Luftverteiler mit Automatikgebläse
- Abluftfunktion
- für Fahrzeuge von 7 m Länge
- Über Zubehörkit auch während der Fahrt zu betreiben (12 Volt DC)

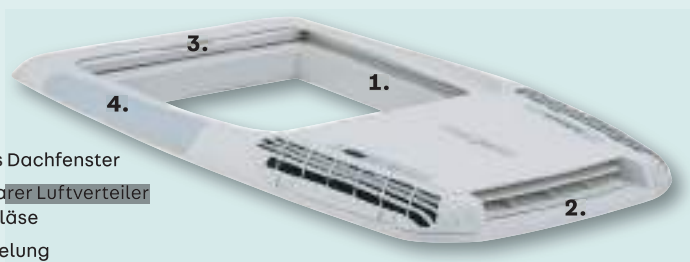

1. Integriertes festes Dachfenster
2. Individuell regelbarer Luftverteiler mit Automatikgebläse
3. Plissierte Verdunkelung
4. Dimmbare LED-Leuchten



Bezeichnung	1 FreshJet 1700	2 FreshJet 2200	3 FreshJet 3000	4 FreshLight 2200
Empfohlene Fahrzeuglänge (m)	max. 6	max. 7	ab 7	max. 7
Kälteleistung (W / Btuh)	1.700 / 5.800	2.200 / 7.500	594 W - 2.516 W*	2.200 / 7.500
Heizleistung (W)	800	1200	898 W - 3.107 W*	2.700
Stromaufnahme Kühlbetrieb (A)	2,7	4,1	4,6	4,1
Stromaufnahme Heizbetrieb (A)	3,5	5,2	7,4	5,2
Verbrauch Heizbetrieb (W)	800	1200	530 - 1058*	1.200
Verbrauch Kühlbetrieb (W)	620	950	530 - 1700	950
Betriebsspannung (Volt AC / Hz)	230 / 50	230 / 50	230 / 50	230 / 50
Dachausschnitt (B x T mm)	400 x 400	400 x 400	400 x 400 / 360 x 360	400 x 700
Dachstärke (mm)	25 - 60	25 - 60	20 - 100	25 - 60
Fernbedienung	ja	ja	ja	ja
Abmessungen außen (B x H x T mm)	562 x 225 x 787	562 x 225 x 787	665 x 240 x 997	758 x 210 x 1105
Abmessungen innen (B x H x T mm)	470 x 45 x 555	470 x 45 x 555	518 x 48 x 579	550 x 53 x 880
Gewicht	29	32	36	42
Farbe	weiß	grau	weiß	weiß
Art.-Nr.	9953544	9955773	9953117	9955778
Preis	2.149,00	2.259,00	2.249,00	2.679,00
				2.589,00

Adapterrahmen

Art.-Nr. Adapterrahmen für				
Ausschnitte über 400 x 400 mm	9907545	9907545	9907545	9907545
Preis	45,00	45,00	45,00	45,00
Art.-Nr. Adapterrahmen für				
Kastenwagen mit Trapezdach	9912546	9912546	9912546	9912546
Preis	85,00	85,00	85,00	85,00



FreshJet 2000 Kompakte Bauform speziell für Kastenwagen

Nur für den Einbau im Fahrzeug bestimmt.



1 | FreshJet 2000

Dachklimaanlage mit Luftverteilerbox, speziell entwickelt für Campervans

- Ultrakompaktes, leichtes Design
- Kühlen, erwärmen oder entfeuchten Sie die Luft auf Knopfdruck
- Mit Licht und Heizung
- Soft-Start – problemloser Anlauf selbst bei schwacher Absicherung

Prüfzeichen: e-geprüft nach EMV/ KFZ- Richtlinien

Bezeichnung	FreshJet 2000
Empfohlene Fahrzeuglänge (m)	max. 7
Kälteleistung (W / Btuh)	2000 / 6825
Heizleistung (W)	1200
Stromaufnahme Kühlbetrieb (A)	4,1
Stromaufnahme Heizbetrieb (A)	5,2
Verbrauch Heizbetrieb (W)	1200
Verbrauch Kühlbetrieb (W)	950
Betriebsspannung (Volt AC / Hz)	230 / 50
Dachausschnitt (B x T mm)	400 x 400
Dachstärke (mm)	25 – 60
Fernbedienung	ja
Abmessungen außen (B x H x T mm)	562 x 225 x 787
Abmessungen innen (B x H x T mm)	470 x 45 x 555
Gewicht	32
Farbe	chill grey
Art.-Nr.	9934347
Preis	2.185,00

1 | FreshJet 2000

2.185⁰⁰



- Aufbauhöhe nur 22,5 cm
- Inklusive Fernbedienung



Luftverteilerbox für Modell FreshJet 2000

Bei dieser Luftverteilerbox wird die Luft über breite Kanäle in alle zwei Richtungen ausgeblasen. Es entsteht ein sanfter, angenehmer Luftvorhang.



- 4 Auslässe, welche jeweils einstellbar sind



Die Ausblasrichtung der Luftströme ist individuell einstellbar



Einfache Bedienung – alle Funktionen über Fernbedienung steuerbar

FreshWell 3000 – Staukastenklimateanlage für alle Fahrzeuggrößen

Wenn der Staukasten noch frei ist, spricht einiges dafür, die Klimaanlage dort unterzubringen: keine Dachlast, Schwerpunkt und Außenmaße des Fahrzeugs bleiben erhalten – es passt also weiterhin unter den heimischen Carport. Bei den beiden Dometic Staukastenanlagen wird der erzeugte Luftstrom über drei individuell zu positionierende Austrittsöffnungen gleichmäßig verteilt.

DOMETIC



DACHKLIMATEANLAGEN |
STAUKASTENSYSTEM



2 | FreshWell 3000
1.619⁰⁰



- Mit Wärmepumpe
- Inklusive Fernbedienung



Nur für den Einbau im Fahrzeug bestimmt.



Zentrale Lösung
Leistungsstarke und effiziente Luftverteilung



Rundum-Lösung
Gleichmäßige Luftverteilung in jeder Fahrzeug-Zone

IHR VORTEIL

- Keine Dachlast, Fahrzeugschwerpunkt und -höhe unverändert
- Individuelle Positionierung der Luftaustrittsöffnungen möglich
- Geringes Eigengewicht
- Leiser Lauf

2 | FreshWell 3000

Ideal für Fahrzeuge bis max. 8 m

Bezeichnung	FreshWell 3000
Empfohlene Fahrzeuglänge (m)	max. 8
Kälteleistung (W / Btuh)	2.700 / 9.200
Heizleistung (W)	3.000*
Stromaufnahme Kühlbetrieb (A)	4,3
Stromaufnahme Heizbetrieb (A)	4,8
Verbrauch Kühlbetrieb (W)	990
Verbrauch Heizbetrieb (W)	1100
Betriebsspannung (Volt AC / Hz)	230 / 50
Gebälsestufen	3
Luftauslässe	3
Fernbedienung	ja
Abmessungen (B x H x T mm)	628 x 286 x 400
Gewicht	21,0
Art.-Nr.	9953083
Preis	1.619,00

* Max. Heizleistung = Wärmepumpenleistung plus Heizelementleistung

Notwendiges Zubehör



3 | **Bogenstück 90°**
9981546 **15,00**



6 | **Rundes Lufteinlass-Gitter**
2 St. ø 190 mm
9981547 **29,00**



4 | **Flexibler Schlauch 10 m,**
ø 60 mm
9981544 **129,00**
Grundpreis pro 1 Meter = 12,90



7 | **Lüftungsgittersatz**
Luftauslass Gitter-Set, 3-teilig, ø 60 mm
9918431 **19,00**

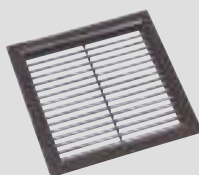

5 | **Rechteckiges Lufteinlass-Gitter**
240 x 240 mm
9981543 **29,00**

Optionales Zubehör

Kühlen auch während der Fahrt

8 | **DC Kit DSP-T 12**
Ermöglicht Ihnen den Betrieb der Klimaanlage auch während der Fahrt. Sinus Wechselrichter, 1500 Watt
9953869 **1.835,00**





Grillen & Gas

	SEITE
Grillsysteme	218 - 219, 221 - 222, 224, 226, 228, 232
Gaskocher - Campingkocher	221, 223 - 227
Holzkohlegrills	226, 232
Grillzubehör	227, 230, 232 - 233
Heizsysteme, Dieselheizungen & Gasheizungen	234 - 241
Warmluftverteilung	237 - 238, 242 - 243
Heizsystemzubehör	236 - 239, 241 - 243
Elektroheizgeräte, Heizstrahler & Heizöfen	234 - 235
Gastechnik	245 - 256
Gasmessgeräte	257
Gasflaschen & Zubehör	258
Einbaukocher, -spülen & Backöfen	259 - 261



OMNIA Camping Backofen

44⁹⁵

Siehe Seite 225



im Sortiment

Grill Knister Original

129⁰⁰

Siehe Seite 226

Gasheizung Heat Air 4 G

ab **1.547⁰⁰**

Siehe Seite 230



im Sortiment

Outdoorchef Grills

design und entwickelt in der Schweiz

Qualität und Innovation werden bei OUTDOORCHEF großgeschrieben. Seit bald drei Jahrzehnten werden die Grills in der Schweiz design und entwickelt. Es wird geschraubt, geschweißt und getestet was das Zeug hält- immer mit dem klaren Ziel vor Augen den Grill- Enthusiasten dieser Welt etwas Einzigartiges zu bieten.



● **Diamond Rost**
Perfekte gleichmäßige
Hitzeverteilung, wunderschönes
Grillmuster.



● **Trichtersystem**
Verhindert schädlichen
Fettbrand, Brenner
komplett geschützt.

● **Auffangschale**
Einfache Reinigung, Fleischsaft
verdunstet und gibt somit den
typischen Grillgeschmack.

GLEICH MITBESTELLEN

3 | **Abdeckhaube Minichef**
grau 9952918 34,90



4 | **Abdeckhaube Chelsea**
schwarz 9954224 39,90



5 | **Grillkochbuch Foodies and Friends**
9955628 € 24,90 (D) / € 24,90 (A)

1 | ab **319⁰⁰**



1 | Gaskugelgrill Minichef 420 G

Einzigartiges Trichtersystem mit gleichmäßiger Hitzeverteilung: kein Wenden des Grillguts notwendig, kein schädlicher Fettbrand. Single Ring-Burner System, porzellanemailliert: von 0 auf 360 Grad in 10 Minuten, elektrische Mehrfach-Zündung. Kugel, Trichter und Grillrost porzellanemailliert: einfache Reinigung. 2 abnehmbare Seitenablagen: verringert den Platzbedarf.

Maße 78 x 43 x 53 cm (B x H x T)

Gewicht 11,4 kg

30 mbar

50 mbar

9955386 **319,00**

9952901 **319,00**

2 | ab **219⁰⁰**



2 | Gaskugelgrill Chelsea 420 G

Einzigartiges Trichtersystem mit gleichmäßiger Hitzeverteilung: kein Wenden des Grillguts notwendig, kein schädlicher Fettbrand. Single Ring-Burner System, porzellanemailliert: von 0 auf 360 Grad in 10 Minuten, elektrische Mehrfach-Zündung. Kugel, Trichter und Grillrost porzellanemailliert: einfache Reinigung. Teleskop-Stecksystem: in nur 3 Minuten aufgebaut und zerlegt.

Maße 67 x 95 x 60 cm (B x H x T)

Gewicht 9,5 kg

30 mbar

50 mbar

9955385 **219,00**

9954219 **219,00**

Outdoorchef Camping-Set

lässt Camper-Herzen höherschlagen

OUTDOORCHEF ist der Pionier der Gas-Kugelgrills mit dem einzigartigen Trichtersystem, welches bis heute das Herz der Gas-Kugelgrills darstellt.

Dabei sorgt der Trichter in der Kugel für eine gleichmässige Hitzeverteilung und schützt das Grillgut vor schädlichem Fettbrand, da die Brenner komplett vor herabtropfendem Fett und Fleischsaft geschützt sind. Gastgeber können sich entspannt den Gästen widmen, während die Grillspezialitäten rundum perfekt gegrillt werden, da kein Wenden erforderlich ist. Fleisch, Fisch, Gemüse & Co. bleiben dabei besonders saftig, zart und knackig. Ein Teil des auf den Trichter tropfenden Fetts und Fleischsafts verdunstet und verleiht den Speisen den typisch intensiven Grillgeschmack. Die restliche Flüssigkeit läuft dem Trichter entlang in die Auffangschale, der Grill bleibt sauber und ist in Minuten gereinigt und wieder einsatzbereit für das nächste Grillfest.

Neben den einzigartigen Gas-Kugelgrills bietet OUTDOORCHEF auch hochwertige und moderne Grillstationen an, welche in Sachen Qualität, Funktionalität und Design keine Wünsche übriglassen. Leistungsfähige Elektrogrills, durchdachte Kohlegrills und vielfältiges Zubehör runden das Sortiment perfekt ab.

→ Weitere Outdoorchef Artikel auf Anfrage erhältlich



EXKLUSIV
NUR BEI MOVERA



30 mbar mit Schlauch für Gasaußensteckdose.
50 mbar mit Schlauch und Regler.

**SET-
PREIS**
Set nur
299⁰⁰

6 | Gaskugelgrill Chelsea 420 G inkl. Tasche und Gourmet-Set

Die Schweizer haben sich was gedacht, der CHELSEA 420 G mit 30 mbar und 50 mbar und die eigens dafür entwickelte Campingtasche sind das perfekte Duo. Der Grill ist dank Teleskop-Stecksystem in nur 3 Minuten zusammengebaut/zerlegt und lässt sich platzsparend in der Campingtasche verstauen.

On Top erhalten Sie noch das Gourmet-Set.

30 mbar

9955666

299,00

50 mbar

9955665

299,00

Must-Haves

für Ihren OutdoorChef Grill



1 | Pizzastein
Ob für Brot, Pizza, Flammkuchen etc.: Die poröse Oberfläche nimmt die Feuchtigkeit des Teigs auf und bäckt ihn schön knusprig. Rahmen aus Edelstahl mit ergonomischen Griffen.
Maße 32,5 x 1,7 x 37,5 cm (B x H x T)
Gewicht 2,7 kg
Material Kunststein, Edelstahl
9952904 59,90

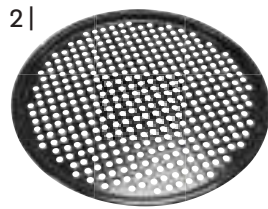

2 | Backblech gelocht
Ob Quiche, Pizza, Apêro-Snacks, Frischbackbrötchen, Gemüse oder Fisch - alles gelingt mit dem porzellanemaillierten Backblech.
Maße Ø 40,3 cm
9955632 24,90

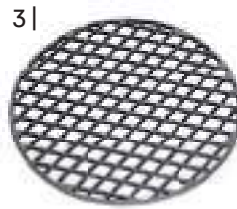

3 | Gusseisenrost Diamond 420
Ein gutes Steak braucht ein starkes Branding. Der neue Gusseisenrost Diamond 420 zaubert das perfekte Grillmuster auf Ihre Speisen, denn er speichert sehr viel Hitze und gibt diese an das Grillgut ab.
9933179 59,90



4 | Pfanne und Backblech Gourmet-Set 420
Das gelochte Backblech und die Gourmet-Pfanne mit porzellanemaillierter Oberfläche sind einzeln oder zusammen einsetzbar, z. B. für Fisch und Gemüse.
Gewicht 1,65 kg
Material Stahl
9952905 49,90



5 | Grillthermometer Gourmet Check
Das Basis-Modell des Gourmet Check mit zwei Temperaturen auf dem Display Update. Temperaturfühler ist spülmaschinengeeignet.
Maße 21 x 17 x 25 cm (B x H x T)
schwarz **9955630 39,90**



6 | Universal Rack
Ob ganze Hähnchen, Fisch, große Bratenstücke oder Spareribs, alles kann ausgezeichnet auf dem cleveren Rack aus Edelstahl zubereitet werden. Passt auf alle Grills.
Maße 24 x 7 x 31,8 cm (B x H x T)
9955631 54,90



7 | Kochschalen Halbrond-Kochset 2-tlg.
Die zwei porzellanemaillierten Gourmet-Schalen können einzeln oder gleichzeitig eingesetzt werden.
Maße 21,8 x 6,4 x 47,2 cm (B x H x T)
Gewicht 1,45 kg
Material Stahl
9952907 54,90



8 | Grillhandschuh
Die Baumwoll-/ Polyester-mischung schützt optimal vor hohen Temperaturen - der Fingerhandschuh mit Silikonbeschichtung ermöglicht sicheren Griff und Schutz auch beim Drehen des Easy Flip Trichters. Handwäsche möglich.
Material Baumwolle, Polyester, Silikon
9952916 19,90



9 | Besteckset Starter 2-tlg.
Abgewinkelte Form und ideale Länge für leichtes Arbeiten auf und neben dem Grill. Breiter, solider Wender mit Eckkante, für diverse Einsatzmöglichkeiten geeignet.
Gewicht 0,37 kg
Material Edelstahl, Kunststoff
9952922 29,90



10 | Grill Powder
Maße 6,5 x 27 x 12,5 cm (B x H x T)
Gewicht 1,2 kg
Material Tannen- und Fichtenholz
· ausschließlich für Anwendung in der Fettauffangschale
· Abtropfendes Fett wird aufgesogen
· leicht zu entsorgen
· Antibakteriell und staubarm
· 100 % ökologisch und umweltfreundlich
· 100 % kompostierbar
9943186 11,90

NEU



11 | Grillplatte Plancha
Plancha Grillplatte, 2-teilig: Robuste Grillplatte aus Edelstahl mit großzügiger Fettwanne und integriertem Lüftungssystem. Die X-Verstrebung garantiert ein langes Leben. Mit dabei: form-schöner Edelstahlwender.
Maße 34,8 x 8,2 / 10 x 41 cm (B x H x T)
Material Edelstahl
9943187 139,90

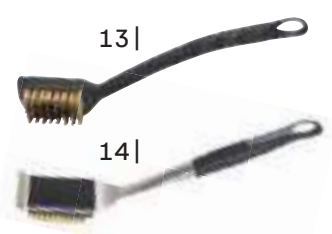

13 | Grillbürste klein
Maße 27,1 x 12,3 cm (L x B)
Gewicht 0,100 g
Material Kunststoffgriff, Messingborsten
9953425 8,90



12 | Reinigungsset Plancha
Material Edelstahl, Plastik
9943189 24,90



14 | Grillbürste gross
Maße 43 x 7,5 x 6 cm (L x B x H)
Gewicht 0,4 kg
Material Edelstahl/ Kunststoff/ Messingborsten
9943165 29,90



15 |

15 | Tischgrill Attitude 2100 LX

Lieferumfang Schlauch und Druckregler 50 mbar, elektronische Zündung, Grillfläche aus emailliertem Gusseisen 2100 cm², Grillrost mit Culinary Modular System, 2 Brenner, große Fettauffangschale und Insta Clean System ermöglichen eine einfache und schnelle Reinigung in der Spülmaschine, analoge Temperaturanzeige im Deckel. Leistung 5 kW
Maße offen 65 x 69 x 73 cm (B x T x H)
geschlossen 65 x 52 x 36 cm (B x T x H)
Gewicht 24,5 kg

9960583 329,00



16 |

16 | Tischgrill Attitude 1200 2go CV

Lieferumfang incl. Schlauch und Regler für Easy-Click Kartuschen, 2-teiliger Grillrost 1200 cm² aus emailliertem Gusseisen, ein Edelstahl-Brenner, Piezo Zündung, analoge Temperaturanzeige im Deckel
Leistung 2,4 kW
Maße 52 x 36 x 59 cm (B x H x T)
Gewicht 13 kg

9960584 199,00

Kartuschen-variante für Easy-Click System
Kartuschen CV 470 Plus S.

NEU



17 |



- leicht zu reinigen
- Backofeneffekt

17 | Tischgrill 3 in 1 Grill CV

Lieferumfang incl. Schlauch und Regler, Kochfläche 645 cm²
Leistung 1.500 W
Mit Piezozünder
Brenndauer ca. 4 Std. 50 Min (CV 470 +)
Antihaftbeschichteter Grillrost und Kontaktgrillplatte.
Maße offen 56 x 42 x 37 cm (B x T x H)
Maße geschlossen 46 x 36,5 x 16 cm (B x T x H)
Gewicht ca. 5,6 kg

9973943 119,00

18 |



● inkl. Transportkoffer

18 | Tischkocher Camp' Bistro DLX

Dieser leichte und starke Tischkocher eignet sich hervorragend für Picknicks und Tagesausflüge. Der Kocher hat eine starke Leistung von 2.200 W und wird mit CP 250 Kartusche betrieben. Damit verfügt er über eine Brenndauer von mind. 1 Std. 15 Min. Die Piezozündung ermöglicht einen einfachen Start.



Leistung 2200 W
Maße 37 x 12,3 x 27,9 cm (B x H x T)
Gewicht 1,8 kg
mit Stopgaz™ 9954101 54,99
ohne Stopgaz™ 9960588 39,99

19 |



→ Passende Gaskartuschen auf Seite 223

19 | Kocher Camping 206 S

Robuster Stechkartuschenkocher (zu betreiben mit C 206 GLS).
Leistung 1.250 W
Gasverbrauch ca. 90 g/h
Maße 13,5 x 19 cm
Gewicht ca. 280 g

9973961 24,99

20 |



- ➕ CV300+
- ➕ CV470+

20 | Kocher Camping Micro Plus, 1-flammig

Für Ventilkartuschen mit Easy Clic® Plus System. System. Stufenlos verstellbar.
Leistung 1.250 W
Gasverbrauch ca. 90 g/h
4 extra große Topfträger
Maße 13 x 9 cm (Ø x H)
Gewicht 180 g

9983515 19,99

21 |



- ➕ CV300+
- ➕ CV470+

21 | Kocher Twister® Plus

Kompakter Trekkingkocher mit der einfachen Easy Clic® Plus Verbindung. Für Ventilgas Kartuschen (CV 300+ oder CV 470+)
Leistung ca. 2.900 W
Verbrauch ca. 210 g/h
Gewicht ca. 274 g
270 PZ (m. Piezozünder)

9973968 39,99

Party- und Tischgrill

Die Geräte der Linie Party Grill® sind eine multifunktionale Alternative zu traditionellen Kochern und kompakten Grillgeräten. Sie sind im Nu vom Kocher zum Grill umfunktioniert. Sie sind einfach zu reinigen und in Ausführungen für den Betrieb mit Propan-, Butangasflaschen oder Ventilkartuschen erhältlich.

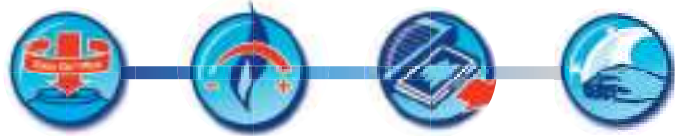

1 | Grill PartyGrill 600R

Mit Grillrost, Grillplatte und Topfkreuz
Antihafbeschichtete Grillplatte für bessere Grillresultate

- Topfkreuz zur Verwendung
 - als Kocher Wasserschale
 - als Fettauffangsystem
 - Piezozündung für schnelle Zündung
- Gasflasche nicht im Lieferumfang enthalten

9955226 199,00

● Betrieb mit Gaskartusche

Details:

- Fein regulierbare Hitzezufuhr
- Kompaktes Packmaß, geschützter Transport
- Antihafbeschichtete Grillplatte für einfache Reinigung



Die Geräte sind nicht für den Einsatz in geschlossenen Räumen geeignet.



Typ	Party Grill® 200 CV	Party Grill® 400 CV	Party Grill® 400 R	Party Grill® 600 R
Leistung	2.000 W	2.000 W	2.000 W	4.000 W
Gasverbrauch	145 g/h	145 g/h	145 g/h	290 g/h
Siedezeit für 1 l Wasser	4 Min. und 18 Sekunden	6 Min. und 5 Sekunden	6 Min. und 5 Sekunden	3 Min. und 50 Sekunden
Zündung	Piezo mit Kontrollknopf	Piezo mit Kontrollknopf	Piezo mit Kontrollknopf	Piezo mit Kontrollknopf
Gasart	CV470+ CV300+	CV470+ CV300+	R904, R907, Butan oder Propangasflasche	R904, R907, Butan oder Propangasflasche
Lieferumfang	Topfkreuz, Transportdeckel, Grillrost, Gasschlauch, Gasregler	Deckel mit Wokfunktion, Topfkreuz, wendbare Grill- und Kontaktgrill- platte, Grillrost, Gas- schlauch, Gasregler, Tragetasche aus Polyester.	Deckel mit Wokfunktion, Topfkreuz, wendbare Grill- und Kontaktgrill- platte, Grillrost, Deckel, Tragetasche aus Polyester, inkl. Schlauch.	Topfkreuz, wendbare Grill- und Kontaktgrill- platte, Grillrost, Deckel, Tragetasche aus Polyester, inkl. Schlauch.
Maße (B x H x T) offen	ø 32 x 33 cm (mit Standbeinen)	ø 36 x 42 cm (mit Standbeinen)	ø 36 x 42 cm (mit Standbeinen)	ø 52 x 99 cm (mit Standbeinen)
Gewicht (kg)	2,84	4,92	4,92	10,72
Art.-Nr.	9950768	9951397	9950769	9955226
Preis	89,99	129,00	129,00	199,00

5 |



NEU

5 | Campingkocher Camping Kitchen 2

Die Camping Kitchen 2 ist ein kompakter 2-Flamm-Kocher mit Platz für 2 Pfannen (Ø 24 cm). Der perfekte Begleiter für jeden Familienausflug. Der Kocher verfügt über einen robusten Stahldeckel zum Schutz beim Transport und Topfhalter aus emailliertem Stahl, die spülmaschinengeeignet sind. Der zusätzliche Windschutz ermöglicht es auch an stürmischen Tagen leckere Gerichte zuzubereiten. Die hitzeresistenten Seitenteile ver-



6 |

● Easy-Click® Kartusche

NEU

6 | Campingkocher Camping Cook CV

Der Camping Cook ist ein tolles Einsteigermodell für jeden Camper. Der robuste Kocher bietet eine exzellente Leistung und Portabilität. Selbst die Reinigung ist dank der emaillierten, abnehmbaren Toppträger im Nu erledigt. Inkl. Gasschlauch und Gasregler. Maße 45 x 9,6 x 30 cm (B x H x T) Leistung 1800 W Packmaß 51 x 13 x 40,5 cm (B x H x T) silber/schwarz **9960585 54,99**

fügen über eingebaute Tragegriffe, die den Transport des Kochers erleichtern. Schlauch inklusive. Betrieb mit R904, R907, Butan oder Propan Gasflasche. Maße 49 x 35 x 10 cm (B x H x T) Packmaß 12 x 35 x 51 cm (B x H x T) Farbe silber/schwarz ohne CV **9960586 64,99** mit CV **9960587 79,00**

Ventilgaskartuschen:

EasyClic® Plus System für einfaches Verbinden und Trennen der Gaskartusche bei CV-Modellen

7 |



Gefahr

8 |



Gefahr

9 |



Gefahr

10 |



Gefahr

7+8 | Gaskartusche CV 300 Plus und CV 470 Plus

Ventilkartusche mit Gasgemisch 80/20 Butan/Propan. Für Geräte mit Easy Clic® und Easy Clic® Plus. Gefahr: H220 CV 300 Plus, 240 g **9954216 6,99** Grundpreis pro 100 Gramm = 2,91 CV 470 Plus, 450 g **9954217 11,49** Grundpreis pro 1 kg = 25,53

9 | Gaskartusche CV 470 Plus Multi-pack 4er Set

4er-Pack Ventilkartusche mit 450 g Gasgemisch 80/20 Butan/Propan. Gefahr: H220 CV 470 Plus, 2,5 kg **9960582 34,99** Grundpreis pro 1 kg = 14,00

10 | Gaskartusche CP 250

Ventilkartusche mit 220 g Isobutangas. Gefahr: H220 **9954218 5,49** Grundpreis pro 100 Gramm = 2,50

Stechgaskartuschen:

11 |



Gefahr

11 | Stechkartusche C 206 GLS

Mit Gas Lock System. Gefahr: H220 Inhalt 194 g **9983528 2,89** Grundpreis pro 100 Gramm = 1,48



Bitte beachten Sie die Erläuterungen der Piktogramme sowie die Gefahrenhinweise auf Seite 584 dieses Kataloges.

Passendes Zubehör

12 |

12 | Campinglaterne C 206 L

Standfeste und robuste Campingleuchte für Stechkartusche mit sparsamen Verbrauch. Mit Kunststoff-Fuß. Maße ca. 12 x 26 cm (Ø x H) Gewicht ca. 470 g Leistung 80 W Gasverbrauch 38g/h Brenndauer 5 Stunden **9955548 39,99**

13 |

13 | Ersatzglas Rund M

Passend z. B. für Lumo 206, Camping 206 L (ab 1999), Bleuet CV 270 L/300 L, Lumogaz 270/N 206/T 206, Lumostar M. 58/66 x 79 mm (Ø x H). **9933746 19,99**

14 |

14 | Ersatzglühstrümpfe für Campinggas Leuchten, 3-er Set

Größe S passend für z. B. Lumogaz®, Lumostar®M, Lumo 206, Bleuet CV 270, Camping 206 L

9934972 9,99

Größe M passend für z. B. Rhapsody®470, Soleio®, Symphony®, Super Symphony®

9934982 10,99

Xcelerate®- Brenner Technologie

Gerade wenn man im Freien kochen möchte, beeinträchtigt Wind bei traditionellen Gaskochern die Leistung enorm. Mit der **Xcelerate® Brennertechnologie von Campinggaz®** werden die runden Treppenbrenner mit den Topfträgern so kombiniert, dass sie einen besonderen Windschutz aufweisen. Dadurch erreichen die Kocher eine außergewöhnliche Windbeständigkeit, halbieren – gegenüber traditionellen Brennersystemen – Ihre Kochzeit und sparen somit wertvolle Energie. **Lieferung inkl. Schlauch ohne Gasregler.**

1 | **109,00**



2 | **149,00**



3 | **145,00**



4 | **79,99**



Typ	1 Xcelerate® 400 S 50 mbar	2 Xcelerate® 400 SG Caravan 30 mbar	3 Xcelerate® 400 SG 50 mbar	4 Series 200 S 50 mbar
Leistung	2 x 2.200 W	2 x 2.200 W	2 x 2.200 W	2 x 2.100 W
Gasverbrauch	2 x 165 g/h	2 x 165 g/h	2 x 165 g/h	2 x 155 g/h
Gasart	R904, R907, Butan- oder Propangasflsche	Butan- oder Propangasflsche	Butan- oder Propangasflsche	R904, R907, Butan- oder Propangasflsche
Lieferumfang	Schlauch 80 cm	Schlauch 80 cm mit Anschluss an 30 mbar Außensteckdose, 2 Grillroste	Schlauch 80 cm, 2 Grillroste	Schlauch 80 cm, abklappbarer Windschutz
Maße (B x H x T) offen	55,5 x 46 x 44,5 cm	55,5 x 46 x 44,5 cm	55,5 x 46 x 44,5 cm	54,5 x 40,5 x 42,5 cm
Gewicht (kg)	6	7,8	7,8	5,7
Art.-Nr.	9941106	9952773	9941107	9983517
Preis	109,00	149,00	145,00	79,99

5 | Kocher/Grill Xcelerate® 600-SG

- 2-flammiger Kocher mit 2 abnehmbaren, emaillierten Grillrosten. Lieferung inkl. Gasschlauch. Anschluss an Gasflasche.
- Leistung 2 x 2.200 W (regulierbar)
- Gasdruck 50 mbar
- Gasverbrauch 2 x 165 g/h
- Piezozündung
- Ohne Zündsicherung
- Maß offen 107,5 x 112,5 x 57,5 cm (B x H x T)
- Maß geschlossen 63 x 18,5 x 42 cm (B x H x T)
- Gewicht 10,7 kg
- Alle abnehmbaren Teile spülmaschinengeeignet.

9983523 189,00



5 | **189⁰⁰**

- 2 Seitenablagen
- Einfach auf- und abzubauen

6 | ab **12,95**



6 | Kocher-Tasche

Material 100 % Polyester, Farbe grau
Medium, Maße 50 x 12 x 33 cm (B x H x T)

9982116 12,95

Large, Maße 60 x 12 x 33 cm (B x H x T)

9982117 13,95

PREIS-TIPP

16⁵⁰

7+8 | Koffergasgrill SGR

- Koffergasgrill 3-flammig mit gleichzeitig drei „Herdplatten“.
- Anschluss an Gasflasche.
- Leistung 5200 W
- Grillfläche 1.508 cm²
- verchromter Grillrost
- Piezozündung und manuelle Zündung
- 200 SGR: Lieferung mit Gasschlauch
- 400 SGR: Lieferung mit Gasschlauch 80 cm
- komplett zusammenklappbar



7 | **139⁰⁰**



8 | **169⁰⁰**

9 |



9 | Grill-Hülle Universal

Material 100% Polyester
 Maße 63 x 10 x 30 x 38 cm (B x H x T)
 grau **9982115 16,50**

Modell	Farbe	Gewicht	Maße (B x H x T)	Anschluss	Material	Zündung	Drehspieß System	Verbrauch (g/h)	Art.-Nr.	Preis
200 SGR	blau / silber	9 kg	72,5 x 108 x 54 cm	50 mbar	Stahlgehäuse	manuell	ohne Motor	378	9950766	139,00
400 SGR	blau / silber	9,6 kg	77 x 108 x 54 cm	50 mbar	Stahlgehäuse	Piezo	mit Motor	378	9983715	169,00



Auf den leistungsstarken Brennern mit dem stabilen, emaillierten Topfrost können Sie neben einem gemütlichen Plausch oder dem entspannten Sonnenbaden, bequem Ihre Speisen zubereiten.

Diese Gaskocher überzeugen durch eine starke Leistung bei niedrigem Verbrauch.

- Betriebsdruck 50 mbar Propan-Butan
- Schlauchanschluss: 1/4" Linksgewinde (Regler und Schlauch nicht im Lieferumfang enthalten)

→ Ein passendes Regler-Set finden Sie auf der Seite 253.



● 2-flammig

● besonders sparsam



● 3-flammig



● 4-flammig

10 | Campingkocher

	2-flammig	3-flammig	4-flammig	2-flammig	3-flammig	4-flammig
	ohne Züandsicherung	ohne Züandsicherung	ohne Züandsicherung	mit Züandsicherung	mit Züandsicherung	mit Züandsicherung
Ausführung	ohne Züandsicherung	ohne Züandsicherung	ohne Züandsicherung	mit Züandsicherung	mit Züandsicherung	mit Züandsicherung
Leistung	4,4 kw	5,25 kw	5,8 kw	4,4 kw	5,25 kw	5,8 kw
Verbrauch	320 g/h	385 g/h	422 g/h	320 g/h	385 g/h	422 g/h
Maße (B x H x T)	60 x 10 x 33 cm	61 x 10 x 33 cm	54 x 10 x 58 cm	60 x 10 x 33 cm	61 x 10 x 33 cm	54 x 10 x 58 cm
Gewicht	3,2 kg	3,3 kg	4,7 kg	3,2 kg	3,3 kg	4,7 kg
Art.-Nr.	9953291	9953293	9953295	9953292	9953294	9953296
Preis	48,95	55,95	77,95	67,95	89,95	124,95

11 | ab **99⁹⁰**

● mit Piezozündung



● 1-flammig



● 2-flammig



● 3-flammig

Durch den Turboeffekt wird die Verwirbelung von Gas und Sauerstoff verstärkt und die Verbrennung erfolgt konzentrierter. Dadurch wird der Verbrauch erheblich gesenkt und Sie sparen Energie. Gleichzeitig wird die Effektivität der Hitzeerzeugung erhöht. Alle Kocher sind zündgesichert und ohne kostspielige Umrüstung für 30 und 50 mbar Gasdruck zu verwenden. Die qualitativ hochwertige Verarbeitung aus Edelstahl hat eine hohe Korrosionsbeständigkeit und verlängert die Lebenszeit dieser Kocher um ein Vielfaches. Lieferung ohne Schlauch und Regler.

Diese Gaskocher sind nur für den Außenbereich zugelassen

11 | Gaskocher JV 02s

Modell	Leistung*	Verbrauch	Maße (B x H x T)	Gewicht	Art.-Nr.	Preis
1-flammig	4 kw	290 g/h	41,2 x 11,8 x 30,2 cm	3,2 kg	9953297	99,90
2-flammig	7 kw	500 g/h	70,0 x 11,5 x 40,0 cm	6,04 kg	9953298	179,90
3-flammig	8 kw	580 g/h	70 x 14,2 x 41 cm	6,92 kg	9953299	224,90

* Angabe Leistung bei 30 mbar

Das COBB-Prinzip

außen kalt, innen heiß

Egal ob Sie grillen, braten, backen, kochen oder räuchern möchten die COBB Grills sind der perfekte Begleiter für Grillabende auf dem Campingplatz, am Strand oder auf dem Balkon.

- Grillbereit in wenigen Minuten
- Kalt an der Außenseite – im Inneren bis zu 300° heiß
- Gesundes Grillen, da kein Fett auf die Glut tropft – somit kein Qualm oder Stichflammen
- Sparsam im Verbrauch
- Alle Edelstahlteile sind spülmaschinengeeignet
- Betrieb auch mithilfe eines Adapterschlauchs (z. B. 9954595) mit Gasflasche möglich.

● Innovatives Belüftungssystem ohne Strom

● Inklusive Bratenrost, Deckel und Grillplatte Griddle+



1 | 199⁰⁰

1 | Grill Premier+

Der Premier + hat einen neuen Deckel mit verbesserter Luftzufuhr. Damit kann die Kerntemperatur bis 70 Grad höher werden. Die abnehmbare Brennkammer erleichtert das Reinigen.

Technische Daten

Maße 32,5 x 35,0 cm (Ø x H)
Gewicht 4,2 kg
Material Edelstahl

9954206 199,00

2 | 249⁰⁰



2 | Gas Grill Deluxe

Grill mit Deckel und Grillplatte Griddle Plus. Sämtliche Zubehörteile passen zu diesem Grill.

Technische Daten

Gasdruck 30 oder 50 mbar
Maße 40 x 36,5 x 27,5 cm (B x H x T)
Gewicht 6,0 kg
Material Edelstahl

9956774 249,00



● Verbesserter Griff

● Deckel im neuen Design

● Bratenrost mit hohen Kanten

● Stärkere Grillplatte (Griddle+) mit tieferen Rillen

● Brikettkorb

● Abnehmbare Brennkammer

● Stabiler denn je

● Neue Außenschale



3 | 4 |

3 | Kochbuch Genuss & Freizeit

25 leckere, neue Rezepte (z. B. geräuchertes Lachs Tatar, gegrillte Entenbrust glasiert usw.).

9912947 € 20,00 (D) / € 20,00 (A)

4 | Kochbuch - grillen wie kein Anderer

9940709 € 9,90 (D) / € 9,90 (A)

GLEICH MITBESTELLEN



Gefahr



5 | Gaskartusche 450g Butan/Isobutan/Propan

Gasform: Butan (50%), Isobutan (25%), Propan (25%)
Gefahr: H220

450 g 9956687 5,95
Grundpreis pro 1 kg = 13,23

6 | Regler-Schlauchleitung-Set (o. Abb.)

9954595 48,95

7 | Tasche grau zu Grill Premier+

Gewicht 0,3 kg

9956775 30,00

8 | Tasche grau zu Gas Grill Deluxe

Gewicht 0,5 kg

9956739 39,95

Zubehör Premier + & Gas Grill



HOLZKOHLE- |
GASGRILLS | ZUBEHÖR

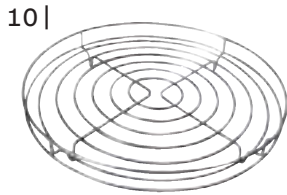

i
Bitte beachten Sie die Erläuterungen der Piktogramme sowie die Gefahrenhinweise auf Seite 584 dieses Kataloges.



9 | Grillplatte gelocht
Wird zusammen mit dem Bratenrost zum indirekten Braten verwendet. Das Fett fließt in die Innenschale, wodurch eine Rauchentwicklung vermieden wird.
Maße Ø 30 cm
Gewicht 0,59 kg
9933378 33,95

13 | Pizzastein
Der Stein ist aus Cordierit Keramik. Ein Material das schnell Flüssigkeit von der Pizza absorbiert. Niedrige Wärmeausdehnungseffizienz, kann somit schnell heiß werden ohne kaputt zu gehen.
Maße Ø 26 cm
Gewicht 1,65 kg
Material Cordierit Keramik
9926619 29,00

16 | Folie für Innenschale
Praktische Innenfolie – passend für alle Cobb Grills. Die Folie erleichtert das Reinigen des Grills deutlich. Mehrfach verwendbar.
6 Stück.
9918551 19,00

20 | Grillbesteck 4-teilig
Sehr hochwertiges Grillbesteck inklusive Tasche.
Gewicht 1,02 kg
Material Grillbesteck: Stahl
Tasche: 100 % Polyester
9956773 59,95

10 | Bratenrost
Material Edelstahl
9994515 24,00

17 | Deckelhalterung
Aus Edelstahl, wird einfach zwischen Innen- und Außenschale eingehängt und dient somit als praktische Ablage für den Deckel.
9912945 19,50



11 | Wok
Für leckere asiatische Gerichte.
Material Edelstahl
9933371 49,00

14 | Pfanne
Für Spiegelei oder Crepes.
Material Edelstahl
9933372 49,00

18 | Cobble Stone
Hergestellt aus gepressten Kokosblätter. Glühzeit ca. 2 Std. Einfach zu verwenden ohne zusätzliche Grillanzünder.
Inhalt 6 St.
Achtung: H315, H319
9933375 16,50

21 | Schutzhülle für Gas Grill
Passend für Grill und Zubehör.
Material 100 % Nylon
9919076 25,00

12 | Grillplatte Griddle Plus
Dickwandige Aluminium-Grillplatte mit tiefen Rillen. Besonders gut für Steaks.
Gewicht 0,72 kg
Maße 30 x 3,5 cm (Ø x H)
Material Aluminium
9942499 45,00

15 | Deckelverlängerung und Windschutz
Mit Halterung für Hähnchen. So ist Platz für noch größere Fleischstücke. Oder den Ring als Wind- und Spritzschutz nutzen.
9933303 29,95

19 | Bratenthermometer – silber
Material Edelstahl
grau
9933377 11,00



1 | 159,95

1 | Kocher Onja Stove 2-flammig

Vielseitiger, tragbarer Kocher mit 2 Flammen, integriertem Tragegurt und Schneidebrett.

Kochstellen 2

Leistung 2 X 2800 W

Betrieb: Schraubkartusche

Maße 44 x 29 x 14 cm (B x H x T)

9956804 159,95



2 | 199,95

2 | Kocher Kinjia Stove 2-flammig

2-flammiger Kocher aus strapazierfähigem und robustem Edelstahl und Aluminiumdruckguss. Der holzbeschichtete Tragegriff sorgt für einen komfortablen Grip und dient zusätzlich als Transportverriegelung.

Kochstellen 2

Leistung 2 x 3000 W

Betrieb: Schraubkartusche; Gasflasche

Maße 47,5 x 8,2 x 29,5 cm (B x H x T)

9956803 199,95



4 | 184,85

3 | Kocher Tupike Stove 2-flammig

Leichter, kompakter und trotzdem leistungsstarker Campingkocher mit integriertem Windschutz. Verfügt ebenso über zwei Brenner mit präziser Einstellmöglichkeit der einzelnen Flammen. Grillplatte aus Aluminiumdruckguss im Lieferumfang enthalten.

Leistung 2 x 3000 W

Betrieb: Schraubkartusche; Gasflasche

Maße 47,5 x 7,8 x 29,5 cm (B x H x T)

9956746 254,95



3 | 254,95



5 | 199,95

5 | Kocher Atle II

Klassischer Gaskocher mit integriertem Tragegriff und zwei separat regulierbaren Flammen.

Leistung 2 x 3.360 W

Betrieb: Gasflasche

Maße 55 x 9,5 x 30 cm (B x H x T)

9951349 199,95

6 | Gaskocher Mimer Duo

Für die meisten am Markt erhältlichen Schraubkartuschen sowie für das Campinggaz Easy Clic System.

Siedezeit ca. 2:30 Min./1 l

Leistung 2.800 W

Maße 12,5 x 5,5 x 12,5 cm (B x H x T)

Gewicht 0,26 kg

9953254 37,95



6 |

7 | Verlängerungsschlauch Gas für Kocher Kinjia und Tupike

Länge 100 cm

9928884 29,95
Grundpreis pro 1 Meter = 29,95

9 | Gaskartusche Winter Gas

Gefahr: H220, H280

450 g

9953263 14,95
Grundpreis pro 1 kg = 33,22



7 |



8 |



8 |



9 |



9 |

8 | Gaskartusche Power Gas

Gefahr: H220, H280

100 g

9956806 4,95
Grundpreis pro 1 kg = 49,50

230 g

9956805 5,95
Grundpreis pro 1 kg = 25,89

450 g

9956807 8,95
Grundpreis pro 1 kg = 19,89

PRIMUS®

Kleine, portable Kocher



10 | Kocher Appetizer Solo

Der leichte und kompakte einflammige Gaskocher Appetizer Solo bietet mobilen Outdoor-Enthusiasten eine unkomplizierte Möglichkeit zum Aufwärmen und Zubereiten von Speisen. Dank seines robusten Reisebehälters ist er der ideale Begleiter für Camping und Strandaufenthalte oder lässt sich als Zweitgrill bis zu seinem Einsatz platzsparend im Regal verstauen.

Maße 30 x 30 x 11 cm (B x H x T)

9956741

29,95

11 | Kocher Appetizer Duo

Klein und leistungsstark: Dank seiner schlanken, kompakten Konstruktion lässt sich der Appetizer Duo einfach verstauen und transportieren. Zwei individuell regelbare Brenner bringen Wasser schnell zum Kochen und gleichzeitig schützt der seitliche Windschutz vor dem Wetter. Eine tolle Option für kurze Ausflüge, Rundreisen oder als Ergänzung für Ihre Grillabende. Der Kocher lässt sich sicher an eine LPG-Gasflasche anschließen.

Maße 53 x 11,3 x 30 cm (B x H x T)

9933239

65,95



● Ultrakompakt und leicht

12 | Kocher Gemini

„Haute Cuisine“ für Draußen. Sie können mit dem Gemini zwei Gerichte gleichzeitig kochen, z. B. sowohl Pasta als auch die dazugehörige Sauce. Innovatives „Druckregelventil“, der Gasdruck variiert nicht mit dem Füllstand des Gasbehälters, stattdessen bleibt er durchgehend stabil bei 0,8 bar.

Maße 7,2 x 10,2 x 30,5 cm (B x H x T)

9956900

159,00



● Inkl. Windschutz



13 | Gaskocher Vega

Multifunktionaler Ganzjahreskocher, auch für Minusgrade. Mit dem tiefsten Schwerpunkt seiner Klasse ist dieser leistungsstarke Ganzjahreskocher extrem vielseitig einsetzbar und stabil genug auch für größere Töpfe.

Siedezeit ca. 3:00 Min./1 l

Leistung 3.700 W

Maße 13,0 x 7,0 cm (B x H)

9940679

99,95

14 | Gaskocher Crux

Winzig, federleicht, gleichzeitig aber absolut leistungsstark und stabil. Der Crux besitzt einen klappbaren Brennerkopf, sodass er sogar in die Einbuchtung einer Gaskartusche passt.

Siedezeit ca. 3:00 Min./1 l

Leistung 3.000 W

Maße 3,4 x 7,6 cm (B x H)

9940682

49,95

15 | Gaskocher Optimus Polaris

Mit dem Optimus Polaris erwartet Sie ein Multitalent, das mit fast jedem Brennstoff läuft und so jederzeit, an jedem Ort und bei jedem Wetter eine warme Mahlzeit liefert. Dafür sorgt der innovative eindüsige Brenner, bei dem unterwegs weder Düse noch Zubehör getauscht werden muss.

Siedezeit ca. 3:00 - 4:00 Min./1 l, Brenndauer bei voller Leistung ca. 100 min (230 g Gaskartusche / 400 ml Brennstoff, nicht im Lieferumfang enthalten)

Maße 10,5 x 23,0 x 23,5 cm (B x H x T)

9954236

209,95

● Inkl. Brennstoff-Flasche zum Befüllen



16 |

17 |

16 | Camp-A-Toaster

Ideal zum Toasten und Aufwärmen von Brötchen. Passend für nahezu alle Gaskocher.

Größe ca. 23,0 x 5,5 x 13,0 cm (B x H x T)

9973840

24,95

17 | Toaster

Material Edelstahl
Durchmesser 22 cm

9951438

9,95



18 |

18 | Batterie Grillmotor (1,5 V)

Betrieb mittels Monozellen Typ D (nicht im Lieferumfang)

9933360

8,95

19 | Grillmotor Profi (o. Abb.)

Leistungsstarker Grillmotor (230 V/4 W) für schwereres Grillgut

9933760

39,95



Gefahr

20 |

20 | Gaskartusche 450g Butan/Isobutan/Propan

Gasform: Butan (50%), Isobutan (25%), Propan (25%)

Maße 16 x 11 cm (H x Ø)

Gefahr: H220

450 g

9956687

5,95

Grundpreis pro 1 kg = 13,25



Gefahr

21 |

21 | Gaskartusche 230 g

Gasmischungsverhältnis: Butan ca. 25 % / Isobutan ca. 25 % / Propan ca. 50 %

Maße 9 x Ø 11 cm

Gefahr: H220

230 g

9954229

5,45

Grundpreis pro 1 kg = 23,70





1 |

1 | Starklichtlampe Petroleum HK 500

Brennstoff Petroleum oder Paraffinöl
Brenndauer ca. 8 Stunden
Tankvolumen 1l
Maße 16,5 x 42 cm (Ø x H)

9930731 199,99



2 |

2 | Antike Sturmlaterne

In Kupferoptik für Lampenöl oder Petroleum.
9927051 8,95



Bitte beachten Sie die Erläuterungen der Piktogramme sowie die Gefahrenhinweise auf Seite 584 dieses Kataloges.



3 |

3 | Petroleum-Heizung

Fassungsvermögen Tank 4,4 Liter
Leistung 2,5 kW/h
Maße 33 x 35/45 x 33 cm (B x H x T)
Gewicht 4,8 kg

9950837 67,95



4 |

4 | Zündstahl Large Farbe barn

Mit dem Primus Ignition Steel kannst du bei jedem Wetter ein Feuer oder einen Kocher entzünden.

schwarz 9956747 12,95
rot 9956748 12,95



5 |



Gefahr

5 | Stabfeuerzeug CURVO

Maße 2,2 x 1,5 x 26 cm (B x H x T)
Gefahr: H220
9956742 8,99



6 |



Gefahr

6 | Gaskartusche für Feuerzeuge

Mit verschiedenen Adaptern. Inhalt 0,3 l.
Gefahr: H222, H229
9951099 3,95
Grundpreis pro 1 Liter = 13,17



7 |

7 | Mini-Gasbrenner

Der äußerst handliche Gasbrenner eignet sich hervorragend zum Anzünden von Grill, Lagerfeuer und Petromax Lampen.
9953510 12,95



8 |

8 | Glühstrumpf Helox HK500

Maße 7,5 x 10,5 x 0,2 cm (B x H x T)
9955309 2,59



9 |

9 | Flachdocht

Flachdocht zu Sturmlaterne Feuerhand, aus reiner Baumwolle.
9953506 0,95



10 |

10 | Glasfaserdocht zu Petroleum Heizung

Ersatzdocht für Petroleumheizer.
9921973 15,95

11 | Petroleum Spezial Blau

· Nahezu geruchfrei
· Hinterlässt keine Rückstände
· Entaromatisiert und gereinigt
Gefahr: H304, EUH066

Inhalt 1 l 9901403 9,95
Grundpreis pro 1 Liter = 9,95
Inhalt 3 l 9901404 19,95
Grundpreis pro 1 Liter = 6,65
Inhalt 5 l 9951124 26,95
Grundpreis pro 1 Liter = 5,39



Gefahr



11 |



12 |



13 |



Gefahr



14 |



Gefahr



15 |

12 | Duft Lampenöl

Auf Rapsbasis. Verleiht einen angenehmen Duft. Inhalt 1 l. EUH 208: Enthält Citronella Öl. Kann allergische Reaktionen hervorrufen.
9927452 7,95
Grundpreis pro 1 Liter = 7,95

13 | Leuchtenöl Standard Neutral

Inhalt 1 l. Gefahr: H304, EUH066
9950966 5,95
Grundpreis pro 1 Liter = 5,95

14 | Lampenöl Alkan 1 l

Gefahr: H304, EUH066
9955308 5,49
Grundpreis pro 1 Liter = 5,49

15 | Benzin Power Fuel

Reinbenzin mit Korrosionsschutzadditiv für den Betrieb von Benzinkochern.
Gefahr: H225, H304, H315, H336, H411
Inhalt 1 l
9953261 7,95
Grundpreis pro 1 Liter = 7,95



16 | **44⁹⁵**



16 | **OMNIA Campingbackofen**

Den Omnia Camping Backofen können Sie sowohl unterwegs auf offener Flamme (z. B. Gasherd), als auch auf dem Elektroherd (nicht Induktion) Zuhause nutzen. Durch die geschickte Konstruktion wird die Hitze gleichmäßig verteilt. Es entsteht Ober- und Unterhitze.

9973475 **44,95**



17 |

17 | **Aufbackgitter**

Aufbackgitter aus Edelstahl für OMNIA-Campingbackofen.

9918724 **11,99**



18 |

18 | **Omnia Silikon-Backform 2.0**

Die Silikonform als Einsatz für die Backform für noch einfacheres Kochen und Backen.

Zusätzlich ist die Silikonform:

- Tiefkühlgeeignet bis -60°C
- Mikrowellengeeignet
- Spülmaschinenfest
- Durchmesser 22,5 cm

Rot **9954204 19,20**



19 |

19 | **Silikonbackform Duo-Pack**

Das OMNIA Duo-Pack 2.0, mit zwei Silikonformen, in unterschiedlichen Farben, für eine sichere Trennung von herzhaften und süßen Speisen. Durchmesser (cm) 22,5

9943462 **36,48**



20 |

20 | **Silikonform Muffin Tab**

Die faltbare, flexible Muffinform ist platzsparend und gewährleistet ein leichtes Befüllen und optimales Herauslösen des Backguts. Mit Beispielrezepten. Durchmesser (cm) 22,5

9943463 **19,60**

23 | **Das Muffinbuch süß & pikant**

Süße Muffins und Cupcakes schmecken immer. Über 50 Rezeptideen für süße, aber auch herzhaftere Muffins beinhaltet dieses tolle Backbuch. 64 Seiten.

9960503 **€ 14,95 (D) / € 14,95 (A)**

24 | **Kochbuch Herzhaftes Fleisch & Fisch**

Die besten Fleisch- und Fischgerichte in einem Buch. Diese Rezepte sorgen unterwegs für höchste kulinarische Genüsse.

9956899 **€ 14,95 (D) / € 14,95 (A)**

25 | **Kochbuch Leckereien Kuchen & Torten**

Kuchen macht glücklich! Sowohl das Backen als auch das Genießen. 64 Seiten, mit 25 farbigen Abbildungen und über 40 Kuchenrezepten. Speziell für den OMNIA Campingbackofen entwickelt.

9956898 **€ 14,95 (D) / € 14,95 (A)**

26 | **Kochbuch OMNIA Auflauf, Quiche, Pizza & Co.**

Wer liebt sie nicht? Aufläufe oder pikante Kuchen. Dieses Buch enthält über 40 leckere Rezepte, einfach zum Nachmachen. 64 Seiten.

9960504 **€ 14,95 (D) / € 14,95 (A)**

27 | **Kochbuch Brot backen mit dem Omnia**

„Brot backen mit dem Omnia“ Brot-, und Brötchenrezepte, von klassisch bis besonders. 64 Seiten, bebildert.

9960579 **€ 14,95 (D) / € 14,95 (A)**

28 | **Kochbuch Urlaubsküche leicht gemacht**

50 leckere Rezepte machen das Kochbuch zu einem ständigen Begleiter jeder Urlaubsfahrt. Von frischen Brötchen und Brotvarianten über deftige Hauptspeisen bis hin zu himmlischen Kuchenrezepten und Desserts ist alles dabei. Auch Vegetarier finden viele Anregungen für eine Küche ohne Fisch und Fleisch. Alle 108 Seiten sind zudem schön bebildert.

9960581 **€ 14,95 (D) / € 14,95 (A)**



im Sortiment



21 |

21 | **Aufbewahrungstasche**

Maße 29 x 2 (Ø x H)

9956897 **14,95**



22 | **Kochschürze**

Maße 21 x 23,5 x 21 cm (B x H x T)

9956896 **15,50**

22 |



23 |



25 |



27 |



24 |



26 |



28 |



1 | Grill Original

Ausziehbar für Grillspaß für 6-8 Personen, 2x optimierte Grillroste für Fleisch und Gemüse, Grillfläche 20cm x 28cm (bis 49cm ausziehbar), Passend für die Fahrradhalterung, 4,5 kg, Designed und hergestellt in Deutschland. Maße 40,7 - 63 x 31 x 25 cm (B x H x T) Packmaß 27 x 39 x 18 cm (B x H x T)

9956821 129,00

NEU

im Sortiment



2 |

2 | Grill Small

Der kleine Knister Grill ist der ideale Reisegefährte für kleine Gruppen oder Ausflüge zu Zweit. Er ist zwar nicht ausziehbar, im Anfeuern und dem Grillvergnügen steht er seinem großem Bruder in nichts nach. Designed und hergestellt in Deutschland.

Maße 40,7 x 31 x 25 cm (B x H x T) Packmaß 27 x 39 x 18 cm (B x H x T)

9956822 79,00

4 | Fahrradhalterung für Knister Grills

Passt an 99% aller Lenker
Maße 10 x 13 x 13 cm (B x H x T)

9956824 20,00

5 | Grillspieße

Maße 26 x 0,3 x 1 cm (B x H x T)
Material Edelstahl

9956825 25,00

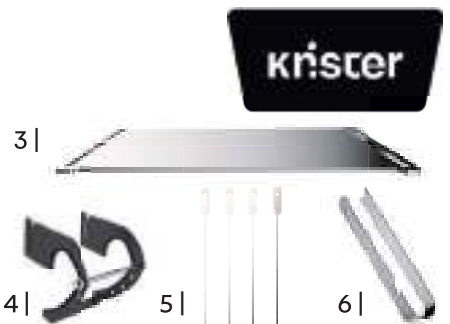

3 |

4 |

5 |

6 |

3 | Grillplatte Plancha

Maße 29 x 0,3 x 21 cm (B x H x T)
Gewicht 1,2 kg
Material Edelstahl

9956823 39,00

6 | Grillzange

Maße 20 x 3,5 x 4 cm (B x H x T)
Material Edelstahl

9956831 25,00

PRIMUS



7 |

7 | Feuerschale Kamoto Open Fire Pit

Der Kamoto ist eine falt- und tragbare Feuerschale/Grill für Holz oder Holzkohle, die keine Spuren eines Lagerfeuers hinterlässt. Perfekt für Draußen-Köche, die ein offenes Feuer lieben.

Maße geklappt 53 x 6 x 39 cm (B x H x T)
Material Stahl / Edelstahl
inkl. Grillrost

9953255 169,95



9 |

9 | Pfanne zu Feuerschale Kamoto

Die OpenFire Pfanne ist die perfekte Ergänzung, um in Verbindung mit der Kamoto Feuerschale perfekt zu Frittieren oder zu Braten.

Maße 59 x 25 x 46 cm (B x H x T)
Material Edelstahl

9953257 119,95

8 | Tasche zu Feuerschale Kamoto

(ohne Abb.)
Maße 77 x 7 x 49 cm (B x H x T)
Material 100 % Nylon

9953256 34,95



10 |

11 |

10 | Grillgabel

Teleskopierbare Grillgabel - ideal zum Würstchen über dem offenen Feuer grillen.

Länge 81 cm
Material Holz, Stahl

9954235 10,50



12 |

11 | Lagerfeuer-Spieß gerade Gabel, je 2 Stück

Maße 6 x 2 x 92 cm (B x H x T)

9956892 18,99

12 | Einweg-Grill Holzkohle

Maße 21 x 6 x 31 cm (B x H x T)
Gewicht 0,75 kg

9950963 5,95



13 | Feuerkit

Material Holz, Pappe, Zunder

9954128 1,29



14 |

14 | Petromax Atago

Der Petromax Atago ist ein absoluter All-rounder und kann als Grill, Ofen, Herd und Feuerschale verwendet werden. Durch den einzigartigen Klappmechanismus ist der Atago mit nur einem Handgriff einsatzbereit. Maße eingeklappt 42 x 15 x 42 cm (B x H x T) Material rostfreier Stahl

9930726 219,99

15 | Feuertopf Dutch Oven

Perfekter Begleiter zum Kochen und Backen im Freien - über Feuer oder im Gasgrill. Mit dem Dutch Oven garen die Speisen unter konstanter Rundumwärme schonend im eigenen Saft. Der Deckel kann als Pfanne verwendet werden. Material Gusseisen

Topf ohne FüÙe

1,8 l	9954123	48,99
4,0 l	9954124	64,99
6,1 l	9930728	74,99
7,5 l	9935697	84,99

Topf mit FüÙen

1,6 l	9955497	48,99
3,5 l	9955498	64,99
5,5 l	9933476	74,99
7,5 l	9935718	84,99

15 |



● Topf ohne FüÙe

15 |



● Topf mit FüÙen

16 |



16 | Feuerpfanne mit zwei Henkeln

Material Gusseisen
Feuerpfanne 1,6 l
 Maße 29 x 5 x 25 cm (B x H x T)
9956887 32,99
Feuerpfanne 2,5 l
 Maße 36,3 x 5 x 32 cm (B x H x T)
9956888 37,99

17 |



18 |



19 |



18 | Muffinform

Inhalt gesamt ca. 780 ml pro Muffin ca. 130 ml
 Maße 27 x 4,5 x 27 cm (B x H x T)
 Material Gusseisen
9956893 34,99

19 | Gugelhupfform mit Tortenboden-deckel

Volumen 3 l
 Maße 23,8 x 16,3 x 23,8 cm (B x H x T)
 Material Gusseisen
9936298 72,99

Zubehör



20 |



21 |



22 |



23 |



24 |



25 |



26 |



27 |

22 | Grill- und Kohlzange klein
 Maße 5 x 41 x 4 cm (B x H x T)
9956894 14,99

23 | Untersetzer für Feuertopf
 Maße 21 x 6 x 21 cm (B x H x T)
 Material Stahl
9954129 7,79

25 | Cabix Plus Briketts für Feuertopf und Grill
 Gewicht 3 kg
9956886 8,99

26 | Pfannenständer Pfannenkecht
 Maße 19,0 x 35,5 x 3,5 cm (B x H x T)
 Material Stahl
9954126 19,99

20 | Handschuhe Aramid Pro 300
 Obermaterial 100 % Leder, Futter 100 % Aramid. Enthält nichttextile Teile tierischen Ursprungs.
9954127 29,99

21 | Deckelheber
 Maße 35 x 4,2 x 10,7 cm (B x H x T)
 Gewicht 0,5 kg
9953508 9,99

24 | Ringreiniger
 Aus Edelstahl, säubert mühelos Guss- und Schmiedeeisen, ohne die wertvolle Patina zu zerstören.
 Maße 15 x 12 cm (B x T)
 Material Edelstahl
9953507 12,99

27 | Pflegepaste
 Die aus natürlichen Inhaltsstoffen hergestellte Paste pflegt und erhält die Oberfläche von Gusseisen. Inhalt 250 ml
9953509 12,99
 Grundpreis pro 100 ml = 5,20

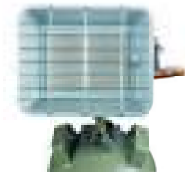

NEU
im Sortiment

1 | Infrarot Aufsteckstrahler BC 4200 PZ für den Betrieb im Freien

- Zur Direktmontage an 5 kg und 11 kg Propangasflaschen
- Regelbar
- Mit Schlauch und Regler
- Mit Zündsicherung und Piezozündung
- Mit Halterung für Stahl-Propangasflaschen 5 kg und 11 kg

Gasverbrauch 200 - 306 g/h
Leistung 2700 - 4200 W / 50 mbar
Maße 29 x 23,5 x 10,5 cm (B x H x T)
Packmaß 34 x 24 x 12 cm (B x H x T)
Gewicht 1,96 kg

Material Stabiles Aluminium-Druckguss-Gehäuse
9956883 49,95

2 | 187,95



2 | Stand- und Wandheizung

Heizleistung stufenlos bis max. 4 kW regulierbar. Verbrauch ca. 280 g/h. Gasdruck 50 mbar. Inkl. Piezozündung, regelbarem Thermostat (2°C - 25°C), Sauerstoffmangelsicherung. Lieferung inkl. Gasschlauch, ohne Regler. Edelstahl

Maße im aufgebauten Zustand mit Standfüßen (wie Abb.) 36 x 49 x 28 cm (B x H x T), Gewicht ca. 5,8 kg.

9955246 187,95

**Passende Gas-
kartuschen
(9973852) gleich
mitbestellen**

3 | 41,00



3 | Keramikheizer

Maße 14 x 14 x 22 cm (B x H x T)
Gewicht 1,15 kg

Material Kunststoff / Metall
schwarz **9956954 41,00**

4 | 99,95



4 | Heizstrahler Bright Spark Outdoor King

Klein, leicht, und einfach praktisch. Mit emaillierter Brennkammer, verchromtem Schutzgitter und in der Neigung verstellbarer Brenneinheit - ausgestattet mit Piezozündung. Gewicht 2,25 kg. Leistung 1,3 kW. Maße 22 x 28 x 20,5 cm (B x H x T). Verbrauch (g/h) 120.

9950965 99,95

➔ **Passende Reglersets für den Innen- und Außenbereich finden Sie auf Seite 254 + 256**

Hinweis für Deutschland

Alle mobilen Heizgeräte sind, mit den jeweils gelieferten Gasreglern, nur für den Betrieb im Freien zulässig. Zur Nutzung im Haushalt (alle Innenanlagen) empfehlen wir das GOK Regler Set EN 61 DS (9952390). Dieses Regler Set ist auch vorgeschrieben für die gewerbliche Nutzung. Das Regler Set EN 61 (9952386) ist nur für den privaten Gebrauch im Außenbereich zulässig.

Mollig warm mit

HPV

5 |



6 |



5 | Camping Alu - Konvektionsheizergerät

Für den Anschluss an 5 oder 11 kg Gasflaschen. Leistung ca. 1,7 kW, Gasverbrauch ca. 130 g/h. Maße 34 x 18,5 x 8,5 cm (B x H x T), Gewicht ca. 900 g. Lieferung inkl. Schlauch, ohne Regler. Betrieb durch 50 mbar Druckregler. Anschluss an handelsübliche Gasflaschen möglich.

Maße 37,5 x 18,5 x 12,5 cm (B x H x T), Gewicht ca. 1,2 kg

Mit Zündsicherung **9955182 74,95**

6 | Infrarot Gasheizstrahler

Wird direkt auf die Gasflasche (5 oder 11 kg) aufgesetzt und verschraubt. Leistung - 4,3 kW stufenlos regelbar. Inkl. Schutzgitter und Schlauch. Lieferung ohne Gasregler. Gasdruck 50 mbar. Maße ca. 33 x 35,5 x 18,5 cm (B x H x T), Gewicht ca. 2,0 kg.

9955244 44,95

Wie zuvor, jedoch mit Piezozündung und Sauerstoffmangelsicherung. Maße ca. 33 x 35,5 x 18,5 cm (B x H x T), Gewicht ca. 2,5 kg.

9955245 74,95

7 | Stand- und Wandheizung Infrarot PRO

- Stand- und Wandheizung Infrarot PRO 4,2 kW
- 3- stufig regelbar
- Piezo-Zünder
- Zündsicherung
- Sauerstoffmangelsicherung
- ohne Schlauch und Regler
- Anschluss G 1/4" LH-KN

9956906 119,00





8-10 | ab 285,95



8-10 | Ecomat 2000

Das technische Heizwunder aus der Schweiz

- Elektronische Temperaturkontrolle mit Frostwächter (je nach Ausführung)
- Kugelgelagerte Ventilatoren
- Mit Kippsicherung
- Einfache Bedienung (Wahlschalter/Thermostat-Drehknopf/Betriebskontrolle)
- Betriebssicher bis -20 °C
- Pulverbeschichtetes Metallgehäuse
- Heizbare Raumgröße max. 60 – 80 m³/ ca. 20 – 30 m²
- 3 Leistungsstufen
450 W (Absicherung 2 A)
750 W (Absicherung 4 A)
1.500/1.800 W (Absicherung 10 A)
- Spannung 230 V
- CE-SUISSE zertifiziert
- Maße ca. 14,5 x 18 x 14 cm (B x H x T)
- Gewicht ca. 2,3 kg

8 | Ecomat 2000 Classic

Ohne Funktion „Heizen/Leise/Plus“ und Kontrollleuchte.

9934895 285,95

9 | Ecomat 2000 Classic Plus

Wie oben beschrieben, jedoch mit 1-Position Funktion „PLUS“ für schnelle Wärme.

9997077 314,95

10 | Ecomat 2000 Select

Mit Funktion und Kontrollleuchte „Heizen/Leise/Plus“.

9999312 398,00

11 | 29,90



12 | 8,95



11 | Transporttasche Ecomat 2000

Gepolstert, mit Innenfach für Anleitung und Staubfilter. Material 100 % Polyester

9997078 29,90

12 | Staubfilter für Ecomat 2000

5 Stück

9993239 8,95



13 | 149,00

13 | Katalyt Heizofen

Für 5 oder 11 kg Propan Gasflaschen. Mit thermoelektrischer Zündsicherung, Sauerstoffmangelsicherung und Piezozünder. Nur 28 cm Gehäusetiefe und runde, geschlossene Rückverblendung. Platzsparend für Eckaufstellung. Lieferung inkl. Schlauch, ohne Regler.

Techn. Daten:

Leistung 3,1 kW (3-stufig regelbar)
 Verbrauch max. 242 g/h
 Gasdruck 50 mbar
 Maße ca. 43 x 78 x 42 (28) cm (B x H x T)
 Gewicht ca. 12,4 kg

9933611 149,00



14 | 169,00

14 | Infrarot Heizofen

Für 5 oder 11 kg Propan Gasflaschen. Mit thermoelektrischer Zündsicherung, Sauerstoffmangelsicherung und Piezozünder. Nur 28 cm Gehäusetiefe und runde, geschlossene Rückverblendung. Platzsparend für Eckaufstellung. Lieferung inkl. Schlauch, ohne Regler.

Techn. Daten:

Leistung 4,2 kW (3-stufig regelbar)
 Verbrauch max. 310 g/h
 Gasdruck 50 mbar
 Maße ca. 43 x 78 x 42 (28) cm (B x H x T)
 Gewicht ca. 14 kg

9933614 169,00



15 | 119,95

15 | Infrarot Gasheizofen BC 4200 PZ für den Betrieb im Freien

Der Ofen ist leicht zu bedienen und hat eine nützliche piezoelektrische Zündung sowie eine 3-Stufenregulierung. Die Sauerstoffmangelsicherung sorgt für den sicheren Betrieb dieses Ofens. Vier Rollen ermöglichen einen leichten Transport.

Techn. Daten:

Leistung 1,4 - 4,2 kW / 50 mbar
 Gasverbrauch max. 310 g/h
 Maße 42,5 x 73,5 x 37 cm (B x H x T)
 Gewicht 11 kg

9956885 119,95



Gasheizung Heat Air

Whale® bringt eine neue und innovative Produktfamilie mit den Heat Air Heizgeräten auf den Markt, die sich für Camper Vans, Reisemobile und Wohnwagen eignen. Diese Heizungen bieten aufgrund der Unterflurmontage mehr Platz im Fahrzeug, zusätzlichen Komfort und einen leisen Betrieb, sodass man sich zurücklehnen und entspannen kann.

Die Whale® Heat Air-Heizungen sind in verschiedenen Gas- / Elektroheizungen erhältlich. Jedes Modell moduliert die Heizleistung in drei Stufen und bietet so die optimale Wärme zum Wohlfühlen.

Die kompakten und leichten Heizungen bieten aufgrund der Unterflurmontage einzigartige Möglichkeiten. Dadurch ergeben sich mehr Freiheiten für die Grundrissgestaltung des Fahrzeugs. Das intuitive Bedienelement ermöglicht eine einfache Steuerung der Heizgeräte.

Einige Hauptvorteile der Heat Air Heizgeräte sind:

- Einfach zu installieren
- Mehr Platz im Fahrzeug
- Schnellere Aufheizzeiten
- Ruhiger Nachtmodus
- Einfach zu bedienen



1 | Gasheizung Heat Air 4 G

Heizleistung 4 kW
Maße 46,9 x 17,2 x 16,6 cm (B x H x T)
Packmaß 59,5 x 28 x 32,5 cm (B x H x T)
Gewicht 7,5 kg

9956908 1.547,00

2 | Gasheizung Heat Air 5 GT

Heizleistung 5 kW
Maße 59,5 x 28 x 32,5 cm (B x H x T)
Packmaß 46,9 x 17,2 x 16,6 cm (B x H x T)
Gewicht 7,5 kg

9956909 1.880,20

3 | Gasheizung Heat Air 5 GTE

Heizleistung 4 kW
Maße 55,9 x 17,5 x 16,5 cm (B x H x T)
Packmaß 59,5 x 28 x 32,5 cm (B x H x T)
Gewicht 10,7 kg

9956912 2.082,50

4 | Gasheizung Heat Air 6 GTE

Heizleistung 3 kW
Maße 55,9 x 17,5 x 16,5 cm (B x H x T)
Packmaß 59,5 x 28 x 32,5 cm (B x H x T)
Gewicht 10,7 kg

9956913 2.499,00



5 | Bedieneinheit

Bedieneinheit mit Farb-Touchscreen für Alde Compact 3020 HE, iNet-tauglich.
Maße 8,6 x 9,7 x 4,7 cm (B x H x T)
silber 9942502 280,80
schwarz 9942503 280,80

6 | Bedieneinheit mit Touchscreen

Besitzer älterer Bedieneinheiten von Alde Heizungen (z. B. Compact 3010) haben hiermit die Möglichkeit auf das neue Display umzurüsten. Inkl. Abdeckrahmen, um den größeren Ausschnitt des LCD Display abzudecken.
9920258 299,70

7 | Fernfühler

Sollte der im Panel eingebaute Fühler durch Wärme oder Kälte beeinflusst werden, ist eine andere Platzierung im Fahrzeug hierdurch möglich. Kabellänge ca. 2 m.
9920249 17,25

8 | Batterie-Backup

Wird benötigt, um die Einstellungen im Speicher zu erhalten, wenn der Hauptschalter des Fahrzeuges abgestellt wird. Für 2 AA-Batterien (Zubehör).
9920253 17,30

9 | Außentemperaturfühler

Zur Anzeige der Außentemperatur über das Display (9920258).
Kabellänge ca. 2,5 m.
9920254 23,80

5 | 280,80 6 | 299,70



7 | 17,25



8 | 17,30



9 | 23,80



10 | 53,10



11 | 6,00



12 | ab 10,00



13 | 21,50



mehr Alde Zubehör auf Anfrage bei Movera erhältlich

10 | Belastungswächter

Wird eingesetzt um die elektrische Heizleistung bei Bedarf zurückzuschalten, um eine Überlastung der Zuleitung zu vermeiden (z. B. bei Benutzung einer Kaffeemaschine o. ä.), Kabellänge ca. 6 m.
9920255 53,10

11 | Kaminschild

Vermindert bei Wintercamping die Eisbildung am Kaminschild der Alde Heizung. Auch für Truma Combi oder E-Heizungen einsetzbar. Einfache Montage. Maße 12 x 11 x 0,3 cm (B x H x T).
9976455 6,00

12 | Glykol Frostschutzmittel

Vorgemischte Glykol-Flüssigkeit, speziell für die Alde Warmwasserheizungen. Premium G13. Achtung: H302, H373
Inhalt 1 Liter 9920164 10,00
Grundpreis pro 1 Liter = 10,00
Inhalt 4 Liter 9920193 37,50
Grundpreis pro 1 Liter = 9,38
Inhalt 25 Liter 9920248 145,00
Grundpreis pro 1 Liter = 5,80

13 | Kaminschild mit Deckel

Komplettsatz für ALDE Warmwasserheizung schwarz
9920256 21,50

14 | Luftheizgerät Air Top

Dieselbetriebene Luftheizung von Webasto sorgt für eine kontinuierliche Abgabe von Heizwärme über eine stufenlose Leistungsregelung.

- Kurze Aufheizzeiten
- Perfekt als einziges Heizgerät zur Erwärmung des Reisemobils aber auch für die Nachrüstung zur Unterstützung einer bereits verbauten Gasheizung, dadurch drastische Reduzierung des Gasverbrauchs.
- Stufenlose Leistungsregulierung für eine konstante Innenraumtemperatur
- Kompakte Heizungen zum Einbau in oder unter dem Fahrzeug
- Verfügbar als komplettes Installationskit für eine schnelle und einfache Nachrüstung
- Multi-Funktionen-Betrieb einschließlich ECO- und Boost-Funktion (Evo)
- In Verbindung mit dem Gasboiler „Whale Gas“ die perfekte Hybrid Lösung

Neuer Boiler
 passend für Luft-
 heizung Air Top auf
 Anfrage bei Movera
 erhältlich!

Air Top

14 | ab **1.604⁹⁹**



Typ	Air Top EVO 40	Air Top EVO 55	Air Top 2000 STC
Heizleistung (kW) **	1,5 - 4	1,5 - 5,5	0,9 - 2,0
Kraftstoff	Diesel	Diesel	Diesel
Kraftstoffverbrauch (l/h)	0,18 - 0,49	0,18 - 0,67	0,12 - 0,24
Nennspannung (V)	12	12	12
Betriebsspannungs-bereich (V)	10,5 - 16	10,5 - 16	10,5 - 16
Nennleistungs-aufnahme (W)	15 - 55	15 - 130	14 - 29
Abmessungen (B x H x T mm)	423 x 148 x 162	423 x 148 x 162	311 x 121 x 120
Gewicht	5,9	5,9	2,6
Art.-Nr.	9954569	9954568	9950838
Preis	1.890,99	2.116,99	1.604,99

15 | Kit ThermoConnect Tcon2

Mit dem Webasto Thermo Connect Tcon2 bedienen Sie Ihre Webasto Dieselheizung per intuitiver App-Steuerung ganz bequem von Ihrem Smartphone, Tablet oder PC. Der neue Thermo Connect macht aus Ihrem Smartphone oder mobilen Endgerät eine intelligente Fernbedienung mit weiteren praktischen Komfortfunktionen.

9956914 399,00

16 | Heizsystem Thermo Top Evo 5

Dieselbetriebene Wasserheizung als Zusatzheizung, um den Fahrerbereich gezielt über das bestehende Fahrzeuggebläse zu erwärmen. Im Winter kann der Motor vorgeheizt und die Windschutzscheibe enteist werden. Neben den Heizgeräten gibt es fahrzeugspezifische Einbaukits, wie etwa für den Fiat Ducato, Mercedes Sprinter und Iveco Daily. Auf Anfrage bei Movera erhältlich.

- Wärmeabgabe über die Luftauslässe im Armaturenbrett
- Erwärmung des Fahrerbereichs und Vorwärmen des Motors
- Heizleistung von bis zu 5 kW
- Geringere Emissionen durch das Vorwärmen des Motors
- Sehr schnelle Aufheizzeit
- Geräuscharmer Betrieb
- Betrieb mit Diesel direkt aus dem Fahrzeugtank

Typ	Thermo Top Evo 5
Heizleistung (kW) **	1,8-5,0
Kraftstoff	Diesel
Kraftstoffverbrauch (l/h)	0,31 - 0,62
Nennspannung (V)	12
Betriebsspannungs-Bereich (V)	11 - 16,5
Nennleistungs-aufnahme (W)	12 - 33
Abmessungen B x H x T (mm)	218 x 91 x 147
Gewicht	6,3
Art.-Nr.	9953600
Preis	1.141,20

16 | **1.141²⁰**



17 - 31 | Zubehör für Webasto Diesel- und Luftheizungen

Abb. Artikel-Bezeichnung	Art.-Nr.	Preis
17 Flex Rohr Pak ø 60 mm	9992388	18,95
18 Flex Rohr Pak 80	9992389	25,95
19 Adapter 90/80	9992390	9,95
20 Reduzierung 90/80	9992391	9,95
21 Reduzierstück 90/80	9992392	7,95
22 Anschluss 55	9992393	14,95
23 Luftgitter 60/60/60	9992394	44,95
24 T-Stück ø 60 mm	9992395	7,95
25 Bogen 90°, ø 90 mm	9992396	16,95
26 Y-Stück, ø 60 mm	9992397	8,95
27 Abzweigstück 80/80/80 45GR	9992398	129,95
28 Verteiler 80/80/80	9992399	25,95
29 Ausstromer ø 80 mm	9992400	17,95
30 Ausstromer ø 55 mm 45GR	9992401	28,95
31 Endkappe ø 60 mm	9992402	6,95



Truma VarioHeat eco und VarioHeat comfort

Die kompakten Truma Heizungen für Reisemobil, Caravan und Kastenwagen

- **Leistungsstark:** Fahrzeug wärmt schnell auf.
- **Komfortabel:** Heizleistung wird automatisch geregelt.
- **Behaglich:** Luft wird über Auslässe variabel und gleichmäßig im Fahrzeug verteilt.
- **Leicht:** Das geringe Gewicht ermöglicht Ihnen Freiheit bei der Zuladung.
- **Platzsparend:** Elektronik ist im Gerät integriert.



Truma CP plus VarioHeat



1 | ab
1.389⁰⁰

1 | Heizsysteme VarioHeat eco/VarioHeat comfort

Die Truma VarioHeat eco und die Truma VarioHeat comfort haben eine identische Baugröße bei unterschiedlicher Leistung. Die kompakte Bauweise erlaubt es, die beiden Varianten ohne Stauraumverlust flexibel im Fahrzeug einzubauen.

Typ	VarioHeat eco	VarioHeat comfort
Nennwärmeleistung	Stufe 1 1.300 W	Stufe 1 1.300 W
	Stufe 2 2.800 W	Stufe 2 2.800 W
		Stufe 3 3.700 W
Gasverbrauch	Stufe 1 100 g/h	Stufe 1 100 g/h
	Stufe 2 220 g/h	Stufe 2 220 g/h
		Stufe 3 290 g/h
Luftförderung	Stufe 1 75 m³/h	Stufe 1 75 m³/h
	Stufe 2 155 m³/h	Stufe 2 155 m³/h
		Stufe 3 210 m³/h
Stromaufnahme (12 V)	Stufe 1 0,65 A	Stufe 1 0,65 A
	Stufe 2 2,75 A	Stufe 2 2,75 A
		Stufe 3 5,4 A
Ruhestrom mit Truma CP plus VarioHeat	0,004	0,004
Gewicht ca. (kg)	5,5	5,5
Art.-Nr.	9954030	9954031
Preis	1.389,00	1.639,00



2 | **E-Kit**
Erweitern Sie die Truma VarioHeat um eine Elektroheizung. Beide Geräte werden über das Bedienteil Truma CP plus VarioHeat oder die Truma App gesteuert.

Einbau zusätzlich zur Truma VarioHeat. Es kann im Gas-, Elektro- oder Mischbetrieb geheizt werden.

• **Elektrobetrieb:** Nur das Truma E-Kit heizt in den Leistungsstufen 900 oder 1800 W. Die Warmluftverteilung erfolgt über die Truma VarioHeat.

• **Mischbetrieb:** Start im Gasbetrieb, Elektrobetrieb wird zugeschaltet. In Kombination mit der Truma VarioHeat eco wird eine Gesamtleistung von 4600 W und mit der Truma VarioHeat comfort 5500 W erreicht.

• **Praktisch:** Einfach nachzurüsten

• **Variabel:** Kann stehend und liegend montiert werden

• **Vernetzt:** Leicht ins Truma iNet System zu integrieren

Stromaufnahme (12V): ca. 0,15 A

Ruhestrom: Stufe 1 3,9 A

Stufe 2 7,8 A

Gewicht: 2,2 kg

9954215 504,00



6 | **Rohradapter**
Zum Verbinden des Truma E-Kits mit dem Rohr VR 80.

9954546 6,49

7 | **Bogen BG 80**
80 mm **9954547 19,99**

8 | **Fensterschalter (o. Abb.)**
Zubehör für Heizgeräte
9916066 46,99

GLEICH MITBESTELLEN



13 | **Kaminaußenteil WK**
Für Wandkaminset WK und Kamininnenteil WK erforderlich.

schwarz	9956516	29,99
cremeweiß	9956517	29,99
bianco	9956518	29,99
anthrazit	9956519	29,99

VarioHeat Heizungen können mit dem digitalen Bedienteil Truma CP plus oder über die Truma iNet Box per App gesteuert werden. Weitere Infos finden Sie auf Seite 264.

3-5 |



3 | **Abgasrohr AA 24**
Ø 33 mm **9954420 17,49**
Grundpreis pro 1 Meter = 17,49

4 | **Zuführungsrohr ZR 24**
Ø 64 mm, Preis per Meter
9954430 18,99

5 | **Schelle ÜS**
Passend zum Zuführungsrohr ZR 24, SB 3 Stück.
Ø 65 mm **9954926 6,95**

9 |



9 | **Wandkaminset WK 24**
Wandkaminsets bestehen aus: Kamininnenenteil, 1 m Abgasrohr, 1 m Zuführungsrohr und Schellen. Zusätzlich ist ein Kaminaußenteil WK erforderlich. WK 24 für Fahrzeugwandstärken bis 20 mm.
9956521 53,99

10 | **Kamininnenteil WK 24**
Inkl. Schellen, (ohne Kaminaußenteil und Rohre). Zusätzlich ist ein Kaminaußenteil WK erforderlich. WK 24 für Fahrzeugwandstärken bis 20 mm.
9956520 41,95

10 |



11 |



11 | **Wandkaminset WK 64L**
Wandkaminsets bestehen aus: Kamininnenenteil, 1 m Abgasrohr, 1 m Zuführungsrohr und Schelle. Zusätzlich ist ein Kaminaußenteil WK erforderlich. 64L für Fahrzeugwandstärken bis 40 mm.
9956523 53,99

12 | **Kamininnenteil WK 64L**
Inkl. Schellen, (ohne Kaminaußenteil und Rohre). Zusätzlich ist ein Kaminaußenteil WK erforderlich. 64L für Fahrzeugwandstärken bis 40 mm.
9956522 41,95

12 |



SET-PREIS

SET-PREIS

Bei Pos. 15-18 ist ein Kaminaußenteil WK erforderlich.

Heizung und Warmwasser in einem: Truma Combi Heizungen

Die Truma Combi Heizungen vereinen zwei Funktionen in einem Gerät. Sie heizen den Wohnraum und erwärmen im integrierten Edelstahlbehälter Wasser. Je nach Modell lassen sich die Combi Heizungen im Gas-, Elektro-, Diesel- oder Mischbetrieb nutzen.

- **Flexibel:** Bei den Combi E-Versionen ist ein Betrieb mit Gas / Diesel, Elektro oder gemischt möglich.
- **Komfortabel:** Klimaautomatik in Verbindung mit einer Truma Klimaanlage.
- **Effizient:** Extrem niedriger Stromverbrauch ermöglicht Autarkie.

Hybrid-Heizung Combi 6 E

Bietet alle Vorzüge der Combi Variante und noch mehr: Sie können zusätzlich auf Elektrobetrieb wechseln und haben so immer die maximale Flexibilität.

- Bis zu 25 % schnelleres Aufheizen des Innenraums
- Mehr Warmwasser steht zur Verfügung
- Einbau auch in kleineren Fahrzeugen möglich



Heat Hybrid

Wählen Sie die E-Variante für maximale Flexibilität beim Heizen

Lieferumfang: Heizung (ohne Abgasführung und Wasserset) komplett mit Raumthermostat, Bedienteil CP Plus iNet ready mit 6 m Kabel, Befestigungsteilen.

Technische Daten Combi, Combi E

- Wärmeleistung: 4000 W (Combi 4) / 6000 W (Combi 6)
- Wirkungsgrad: ca. 98 %
- Wasserinhalt: 10 l
- E-Versionen mit integrierten elektrischen Heizstäben (900 W / 1800 W)
- Aufheizzeit des Wasserbehälters (im Warmwasserbetrieb): ca. 23 Min.
- Stromverbrauch Heizen und Warmwasser: 12 V: Heizen: 1,2 – 6,5 A, Warmwasser: 0,2 – 0,4 A 230 V: 3,9 – 7,8 A
- Gasverbrauch: 160 – 335 g/h (Combi 4), 160 – 460 g/h (Combi 6), 80 g/h bei 1000 W durchschnittlicher Heizleistung
- Maße 510 x 450 x 300 mm (L x B x H)*
- Gewicht Combi 4/6: 14,4 kg / Combi 4 E/6 E: 15,5 kg

Technische Daten Combi D, Combi D E

- Wärmeleistung: 6000 W
- Wirkungsgrad: ca. 90 %
- Wasserinhalt: 10 l
- E-Version mit integrierten elektrischen Heizstäben (900 W/1800 W)
- Aufheizzeit des Wasserbehälters (im Warmwasserbetrieb): ca. 20 Min.
- Stromverbrauch Heizen und Warmwasser: 12 V: 1,8 – 7 A 230 V: 3,9 – 7,8 A
- Dieserverbrauch: 220 – 630 ml/h, 110 ml/h bei 1000 W durchschnittlicher Heizleistung
- Maße: 525 x 450 x 300 mm (L x B x H)*
- Gewicht Combi D 6: 15,8 kg / Combi D 6 E: 16,9 kg

15 | Heizsystem Combi D, Combi D E

Der Preis bezieht sich auf Combi mit Wasserset TB* oder JG**

Combi D 6 CP plus	9955132	3.178,00
Combi D 6 (E) CP plus	9955133	3.548,00

- Combi Heizungen können mit dem digitalen Bedienteil Truma CP plus über die Truma iNet Box per App gesteuert werden. Weitere Infos finden Sie auf Seite 264.

** stromloses Ablassventil FrostControl und Winkelanschlüsse für feste Rohrverlegung (John Guest System) Ø 12 mm

16 | SET-PREIS



Abgasführung Combi, Combi E

16 | Wandkaminset ZR 80

Besteht aus Kamininnenteil, 1,1 m Abgasrohr, 1 m Zuführungsrohr und Schellen. Zusätzlich ist ein Kaminaußenteil ZR 80 erforderlich.

9956529 71,95

17 | Kamininnenteil ZR 80

Inkl. Schellen, (ohne Rohre). Zusätzlich ist ein Kaminaußenteil ZR 80 erforderlich.

9956528 46,99

18 | Abgasrohre

Abgasrohr AA3	9955271	18,99
Zuführungsrohr ZR	9956542	19,99
Schelle ZRS, Ø 80 mm	9954500	2,95

Abgasführung Combi D, Combi D E

19 | Wandkamin WKCD

Kpl. mit Absauggebläse und Anschlusskanal (ohne Schalldämpfer und Abgasrohr) für die Combi Diesel Variante.

bianco	9952981	299,00
schwarz	9952982	299,00
anthrazit	9952983	299,00

20 | RohrSet Combi D

Kpl. mit Schalldämpfer für Verbrennungsluft und Abgas inkl. Sperrscheibe und Überrohr für die Combi Diesel Variante.

60 cm	9952985	199,00
70 cm	9952986	199,00
100 cm	9952987	239,00
150 cm	9952988	289,00



Es muss entweder ein Wasserset FC TB (Artikelnummer 9927516) oder ein Wasserset FC JG (Artikelnummer 9956895) dazu bestellt werden.

21 | Wasseranschluss Set FC TB

Durchmesser (cm) Anschluss: 10 mm

9927516 149,00

22 | Wasseranschluss Set FC JG

Durchmesser (cm) Anschluss: 12 mm

9956895 149,00

GLEICH MITBESTELLEN



Bei 16 + 17 ist ein Kaminaußenteil ZR 80 erforderlich.

23 | Kaminaußenteil ZR 80

Erforderlich für Kamininnenteil ZR 80 und Wandkaminset ZR 80.

cremeweiß	9956524	29,99
bianco	9956525	29,99
hellgrau	9956526	29,99
schwarz	9956527	29,99

Zubehör Combi, Combi E, Combi D



24 | **Aufputzrahmen CP plus, schwarz**
9954342 11,95

25 | Kabel TIN-Bus

Verlängerungskabel für Heizgeräte.

3 m	9913935	9,95
6 m	9915058	12,99
9 m	9916901	14,99

26 | **Verlängerungskabel für Bedienteil**
3 m **9997312 11,95**
6 m **9981316 15,49**

27 | TIN Verteiler

Für die Truma iNet Box und das Truma Bedienteil CP plus. Für den Anschluss von zwei Geräten.

9950345	11,95
9950346	12,95

truma Truma S-Heizungen – S 5004 / S 3004

- Stufenlose und präzise Einstellung der Temperatur und Gebläseleistung
- Ergonomische Bedienteilknöpfe
- Leistungsstarkes und leises Gebläse
- Booster-Funktion für noch schnellere Warmluftverteilung und Entfeuchtung

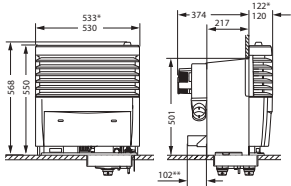

Einbauabmessungen S 5004

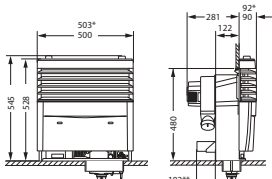

Einbauabmessungen S 3004



titangrey

Die Heizung S2200 und das passende Zubehör finden Sie bei Ihrem Händler vor Ort



Verkleidung in zwei Farbvarianten erhältlich

Weitere Truma Artikel und Verkleidungen auf Anfrage.

1+2 | Truma S 5004

Für Flüssiggas LPG, mit Zündautomat, Thermostat und Einbaukasten (ohne Verkleidung). Für den Einsatz im Caravan und Mobilheim. Heizleistung 6.000 W, Gasverbrauch 60–480 g/h, Gewicht 17,5 kg.

1 | Truma S 5004

Mit Einbaukasten für 1 Gebläse (Gebläse separat mitbestellen).

9954026 824,00

2 | Truma S 5004

Mit Spezial-Einbaukasten für 2 Gebläse (Gebläse separat mitbestellen).

9954049 864,00

3 | Standard-Verkleidung

(nur in Verbindung mit Truma S 5004) Gasbedienteilknopf, Blende, obere Abdeckung.

titangrey **9954303 199,00**

4 | Verkleidung Chrom und Beleuchtung

(nur in Verbindung mit Truma S 5004) Mit beleuchteten, verchromten Gasbedienteil, mit Touchsensor, Chromapplikation, Blende.

titangrey **9954301 259,00**

pearlgrey **9954302 259,00**

5 | Truma S 3004

Für Flüssiggas LPG, mit Zündautomat, Thermostat und Einbaukasten (ohne Verkleidung). Für den Einsatz im Caravan, Mobilheim und Reisemobil. Heizleistung 3.500 W, Gasverbrauch 30–280 g/h, Gewicht 10,3 kg.

9954027 484,00

6 | Standard-Verkleidung

(nur in Verbindung mit Truma S 3004) Gasbedienteilknopf, Blende, obere Abdeckung.

titangrey **9954309 174,00**

pearlgrey **9954316 174,00**

Einfach nachrüsten: Das Truma Beleuchtungsset mit Annäherungssensor



7-8 | Beleuchtungsset als Nachrüstset für die Truma S 3004 und S 5004.

- Mehr Bedienkomfort durch beleuchtete Bedienteile
- Reagiert bereits bei Annäherung der Hand
- Selbstständiges Ausschalten (zeitgesteuert)
- Einfacher und schneller Einbau

7 | Beleuchtungsset 1

Für Heizungen ohne Gebläse (Truma S 3004/S 5004)

Inhalt Set 1: 1x beleuchtetes, verchromtes Gasbedienteil, 1x Sensorplatine, 1x 12 V Kabel.

9954317 97,95

8 | Beleuchtungsset 2

Für Heizungen mit 1 integrierten Gebläsebedienteil (Truma S 3004/S 5004)

Inhalt Set 2: 1x beleuchtetes, verchromtes Gasbedienteil, 1x beleuchtetes, verchromtes Gebläsebedienteil, 1x Sensorplatine.

9954318 124,00



9 | Abgasrohr AE 3
Edelstahl, Ø 55 mm

2,2 m	9954710	24,95
	Grundpreis pro 1 Meter = 11,33	
2,5 m	9954730	39,95
	Grundpreis pro 1 Meter = 15,98	

10 | Abgasrohr AE 5
Edelstahl, Ø 65 mm

2,5 Meter	9954720	40,95
	Grundpreis pro 1 Meter = 16,38	

Größere Längen auf Anfrage !



11 | Überrohr für Abgasrohre
per Meter

Ø 65 mm	9954790	5,50
	Grundpreis pro 1 Meter = 5,50	
Ø 75 mm	9954740	7,50
	Grundpreis pro 1 Meter = 7,50	

12 | Kaminverlängerung
Länge: 45 cm, 3tlg. **9954130** **28,99**



13 | Kaminaufsatz
Für den Betrieb der Heizung während der Fahrt.

T2 (Caravan)	9954390	7,95
T3 (Reisemobile)	9954380	11,95

14 | Kamindeckel einzeln
für AK 3, AKL, AKL 5 **9954110** **9,95**



15 | Abgaskamin AK 3, Ø 60 mm
Gewindelänge: 8,5 cm
Für S 3004, S 3002, S 2200

	9954120	19,99
--	----------------	--------------

16 | Abgaskamin AKL, Ø 60 mm
Für S 3004, S 3002, S 2200
wie AK 3 jedoch Gewindelänge: 14,5 cm

	9954750	29,99
--	----------------	--------------



17 | Abgaskamin AKL 5, Ø 70 mm
Für S 5004, S 5002, Dachstärken bis 12 cm.

	9954140	29,99
--	----------------	--------------

18 | Zündfernanzzeige S3004/5004
Zum nachträglichen Einbau in die Verkleidung der Heizungen Truma S5004 oder S3004

	9954331	43,99
--	----------------	--------------



19 | Zündautomat-Nachrüstset
Zur Heizung Truma S 3004 P ohne Zündfernanzzeige

	9954332	99,95
--	----------------	--------------



20 | Ultraheat: Die elektrische Zusatzheizung

- Die ideale Ergänzung zur Truma S-Heizung
- Schnellstes Aufheizen bei jeder Witterung
- Drei Leistungsstufen

Mit Raumthermostat komplett mit Bedienteil und 3m Kabel. Passend für die Heizungen Truma S 5004 und Truma S 3004. Für alle anderen Truma S-Heizungen nicht geeignet. Stromaufnahme bei Leistungsstufe 500 W: 2,2 A, 1.000 W: 4,5 A, 2.000 W: 8,5 A
Spannungsversorgung 230 V ~ 50 Hz
Gewicht 2 kg **9954353** **339,00**



21 | Kaminfeuer-Verkleidung
Je nach Stimmung einstellbar:

- 3 Flamm szenarien
- Flammfrequenz und Helligkeit der Flammen
- unterschiedliche Flammenakustik
- Lautstärke des Kaminfeuers

für **Truma S 5004**

titangrey	9954343	879,99
-----------	----------------	---------------



22 | Nachrüst-Verkleidung S 5004/S 3004
Nachrüst-Verkleidung (bei vorhandener Truma S5004 und S3004) mit Chromapplikation

S5004 titangrey	9954322	199,00
S3004 titangrey	9954324	179,00



1-2 |

3 |



4 |



5 |

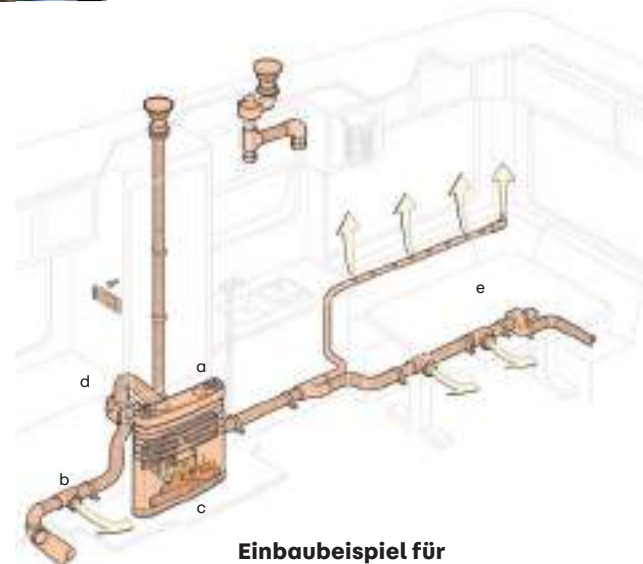

Einbaubeispiel für Truma-Heizsysteme

- a | Truma S-Heizung
- b | Elektro Zusatzheizung Ultraheat
- c | Verkleidung Kaminfeuer
- d | Komfortpaket Airmix
- e | Multivent Gebläse

1 | Gebläse TEB-3, 12 V

12 V, mit Drehzahlautomatik, Anschluss für Lüfterrohr ÜR Ø 65 mm oder VR Ø 72 mm

Standard-Gebläse mit integriertem Bedienteil mit Booster zum Einbau in die Heizungsverkleidung für Truma S 5004 oder S 3004

9954334 249,00

Standard-Gebläse mit externem Bedienteil für Truma S 5004 oder S 3004

9954354 239,00

2 | Gebläse TN-3

230 V, Anschluss für Lüfterrohr ÜR Ø 65 mm oder VR Ø 72 mm

Gebläse mit externem Bedienteil für Truma S5004 oder S3004

9954356 249,00

3 | Airmix Komfortpaket AXK2

Für alle Truma und Trumaventgebläse BJ 05/96 (außer Multivent). Nicht geeignet für Reisemobile oder Heizungen mit Abgasführung unter dem Fahrzeugboden.

- Verbessert das Raumklima im Caravan
- Frischluftanreicherung bei geschlossenem Fenster auch im Sommer
- Entfeuchtung des Fahrzeuginneren
- Frischluftanreicherung der Heizungsluft im Winter

9955001 95,99

4 | Adapterplatte TEB

Zum Einbau von neuen Gebläsen an alten S-Heizungen und zur Montage von alten Gebläsen an neuen S-Heizungen.

9918527 47,99

5 | Multivent Gebläse TBM, 12 V

Zur Warmluftverteilung der Heizung S 2200. Steigert die Luftleistung in bestehenden Warmluftanlagen.

- **Luftförderung:** 29 m³/h (Halbstellung), 60 m³/h (Vollstellung)
- **Stromaufnahme:** 0,23 A (Halbstellung), 0,5 A (Vollstellung)

9964711 149,00



6 | Schraubglühkörper
Für Truma Wandleuchte

9934950 24,99

Weitere Artikel
finden Sie bei Ihrem
Händler vor Ort

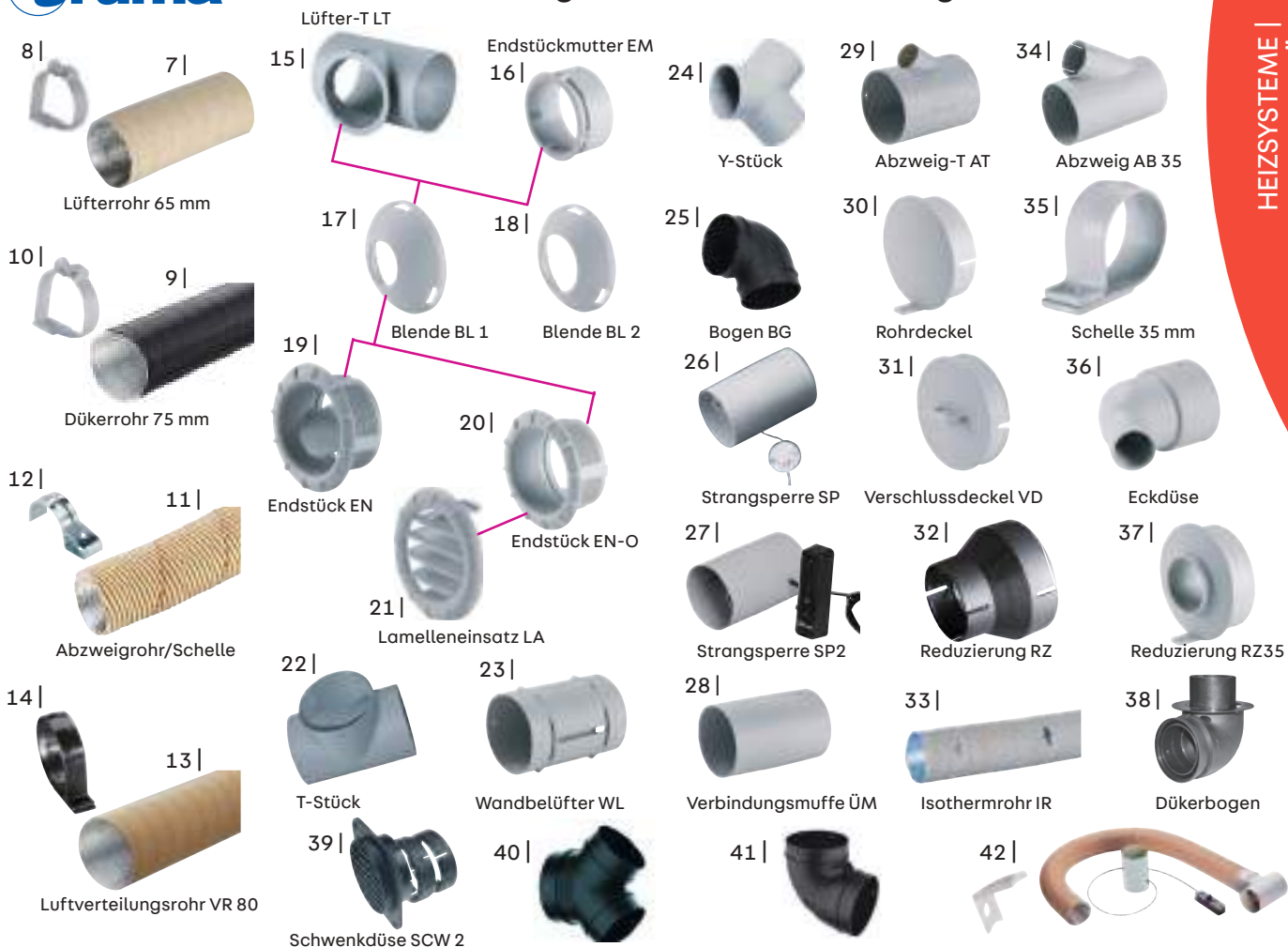

- 7 | Lüfterrohr**
Ø 65 mm **9954790 5,50**
- 8 | Schelle**
Passend zu Pos. 7, 3 St.
Ø 65 mm **9954926 6,95**
- 9 | Dükerrohr**
75 mm Ø **9954780 12,95**
- 10 | Schelle**
Passend zu Pos. 9, 3 St.
Ø 72-75 mm **9954936 6,50**
- 11 | Abzweigrohr**
22 mm Ø **9954700 5,95**
- 12 | Schelle**
Passend zu Pos. 11, 3 St.
Ø 22 mm **9954945 6,95**
- 13 | Luftverteilungsrohr VR 80**
Ø 80 mm außen, Ø 76 mm innen für Truma VarioHeat und Trumatic E
1 m **9954495 19,99**
- 14 | Schelle ZRS**
Passend zu Pos. 13
Ø 80 mm **9954500 2,95**
- 15 | Lüfter T LT**
achatgrau
Ø 65 / 72 mm **9954559 4,49**
- 16 | Endstück-Mutter EM**
achatgrau **9954883 2,99**
- 17 | Blende BL 1**
achatgrau
Ø 22 mm **9954884 3,49**
- 18 | Blende BL 2**
achatgrau
Ø 30 mm **9954885 3,49**

- 19 | Endstück EN**
Für Lüfter-T LT, Endstück-Mutter EM und Rohre Ø 65 mm
achatgrau **9954863 3,99**
beige **9954864 3,99**
braun **9954865 3,99**
grau **9954866 3,99**
schwarz **9954867 3,99**
weiß **9954868 3,99**
- 20 | Endstück EN-O**
achatgrau, ohne Luftklappe, für Lamelleneinsatz LA **9954882 2,99**
- 21 | Lamelleneinsatz LA**
Zum Aufstecken auf das Endstück EN-O, Luftströmungsrichtung durch Drehen einstellbar
achatgrau **9954873 2,49**
beige **9954874 2,49**
braun **9954875 2,49**
grau **9954876 2,49**
schwarz **9954877 2,49**
- 22 | T-Stück TS**
achatgrau
Ø 65/72 mm **9954886 6,50**
- 23 | Wandbelüfter WL**
achatgrau
Ø 65/72 mm **9954887 6,49**
- 24 | Y-Stück**
achatgrau, für Rohre Ø 65/72 mm
9954823 6,99

- 25 | Bogen BG**
Für Rohre Ø 65/72 mm
9953787 12,99
- 26 | Strangsperr SP**
achatgrau, für Rohre Ø 65/72 mm
9954888 12,99
- 27 | Strangsperr SP2**
achatgrau, wie 19, jedoch mit einem Bowdenzug
9954889 34,99
- 28 | Verbindungsmuffe ÜM**
achatgrau, für Rohre Ø 65/72 mm
9954891 4,49
- 29 | Abzweig-T AT**
achatgrau, für Rohre Ø 65/72 mm, Ausgang Ø 22 mm **9954892 7,49**
- 30 | Rohrdeckel RD**
achatgrau, für Rohre Ø 65/72 mm
9954893 2,95
- 31 | Verschlussdeckel VD**
achatgrau **9954894 2,49**
- 32 | Reduzierung RZ**
Für Rohre Ø 72 mm auf 49 mm
9954840 19,99
- 33 | Isotherm-Rohr (IR)**
Ø 35 mm **9954200 7,95**
- 34 | Abzweig AB35**
achatgrau,
Für Rohre Ø 65/Ø 72 mm, Abgang Ø 35 mm **9954896 6,49**
- 35 | Schelle IS**
achatgrau,
für Isothermrohr Ø 35 mm
2 Stück, SB **9954306 3,50**

- 36 | Eckdüse EC**
achatgrau,
für Isothermrohr Ø 35 mm
9954897 4,99
- 37 | Reduzierung RZ35**
achatgrau, für Rohre Ø 65/72 mm auf Isothermrohr Ø 35 mm
9954898 2,49
- 38 | Dükerbogen**
Zur platzoptimierten Luftrohrführung unter dem Fahrzeugboden. Kompatibel mit diversen Lüfter- bzw. Dükerrohren. Es werden zwei Stück benötigt!
9954599 9,95
- 39 | Schwenkdüse SCW 2**
Luftauslass für Heizungen Trumatic E und Trumatic C (für Rohre Ø 80, 72 oder 64/65 mm)
schwarz **9954832 21,99**
beige **9954830 21,99**
- 40 | Y-Stück**
Ø 80 mm **9954629 11,50**
- 41 | Bogen BG 80**
80 mm **9954547 19,99**
- 42 | Vorzelt Warmluft-Set**
Wird direkt an die Warmluftverteilung jeder Truma Heizung angeschlossen. Lieferumfang: Warmluftauslass mit Klappe, 1 m Warmluftrohr, T-Stück TS und Strangsperr.
Weiß **9954346 75,99**

Sichere Gasversorgung – auch während der Fahrt

Um den Anforderungen des Marktes gerecht zu werden, hat Truma seine Gasdruckregler weiterentwickelt. Die neue Generation zeichnet sich durch eine besonders kompakte und leichte Bauweise aus. Auch der Crashsensor (CS) wurde optimiert: Hat der Regler ausgelöst, ist dies am gelben Knopf ersichtlich. Die Truma Gasdruckregler CS sind sowohl im Stand als auch während der Fahrt einsetzbar.



5
Jahre
Hersteller-
garantie

1-4 | DuoControl CS und MonoControl CS

- **Zuverlässig:** Gasgeräte auch während der Fahrt sicher betreiben, dank integriertem Crashsensor.
- **Komfortabel:** Ausgelösten Crashsensor einfach erkennen und resettet.
- **Praktisch:** Zeigt an, welche Flasche in Betrieb und damit voll oder leer ist (DuoControl CS).
- **Leicht:** Geringes Gewicht.



Für alle, die auf Truma setzen – nur bei der ausschließlichen Verwendung unserer Regler, Filter und Schläuche. Jetzt registrieren auf www.truma.com/reglergarantie



1 | Regler MonoControl CS T Set
Gastankregler für die Montage direkt am Entnahmeventil des Gastanks im Set mit dem Truma Gasfilter. Aufgrund seiner variablen Positionierung kann er immer an eine korrekte Einbaulage angepasst werden.

9956540 194,99



2 | Regler DuoControl CS vertikal
Gasdruckregler mit Crashsensor und Umschaltanlage für zwei Gasflaschen, Wandmontage

9954986 199,00



3 | Regler DuoControl CS horizontal
Gasdruckregler mit Crashsensor und Umschaltanlage für zwei Gasflaschen, Deckenmontage

9954987 199,00



4 | Regler MonoControl CS
Gasdruckregler mit Crashsensor für eine Gasflasche, Wand- oder Deckenmontage.

9954988 134,99

● Wand und Deckenmontage möglich



5 | Fernanzeige DuoC
Sorgt für noch mehr Komfort. Sie zeigt den Betriebszustand der Gasflaschen im Fahrzeug-Innenraum an. Mit integriertem EisEx und Kabelbaum 6 m. Für DuoControl CS, schwarz.

9954989 149,00

6 | Verlängerungskabel
(5 m) Für Bedienteil

9954312 55,99
Grundpreis pro 1 Meter = 11,98



7 | Gasfernswitcher
(12 V) Komplett mit 1,5 m Anschlusskabel und Bedienteil. Zum bequemen Abschalten der Gaszufuhr vom Fahrzeug-Innenraum.
GS 8 (Gasrohr Ø 8 mm)

9954351 149,00

GS 10 (Gasrohr Ø 10 mm)

9954352 149,00



8 | EisEx
(12 V) Gegen Vereisung der schwarzen Truma Gasdruckregler MonoControl CS und DuoControl CS.

9955947 48,99

9 |

9 | Gasfilter

Der Truma Gasfilter schützt Ihre Gasanlage wirksam vor Verschmutzung: Ölige Rückstände werden zuverlässig aus dem Gasstrom herausgefiltert und sammeln sich in einem Filterpad. Tauschen Sie es einfach bei jedem Flaschenwechsel gegen ein neues aus. Der Gasfilter passt auf alle wand- und deckenmontierten Truma Gasdruckregler.

- **Effektiv:** Filtert bis zu 99,9 % der Aerosole und schützt die Gasanlage sowie alle Gasgeräte.
- **Kombiniert:** Filter zusammen mit den Pads länger nutzen und dadurch sparen.
- **Praktisch:** Lässt sich schnell und ohne Werkzeug öffnen, um das Pad zu kontrollieren / zu tauschen.
- **Sicher:** Öffnen nur bei geschlossener Gasflasche möglich.
- **Kompakt:** Passt in jeden Gasflaschenkasten.
- **Einfach:** Schnell nachzurüsten.

pro Stück	9955072	49,99
2er-Set	9955073	79,99

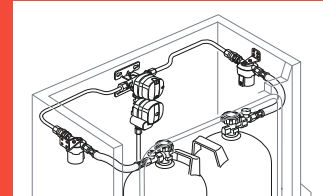
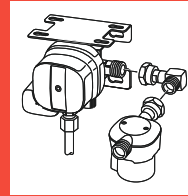

10 |



12 |



13 |



11 |

10 | Filterpads

10 Stück, nur für Gasfilter

9955075	14,99
----------------	--------------

11 | Winkelverschraubung 90°

9993136	19,49
----------------	--------------

12 | Haltewinkel zu Gasfilter

9955074	6,95
----------------	-------------

13 | Ergänzungsset

Für die Verwendung mit DuoControl (CS) oder DuoComfort, bei einem Gasflaschen-Abstand von mehr als 100 cm oder für die abgesetzte Montage eines Gasfilters. (Zusätzlich wird ein Gasrohr Ø 10 mm benötigt, nicht im Lieferumfang)

9938226	29,99
----------------	--------------

Maximale Sicherheit für unterwegs

14 | Hochdruckschlauch

Für maximale Sicherheit unterwegs und im Stand: Sie erfüllen alle gesetzlichen Anforderungen, um die Gasanlage während der Fahrt zu betreiben, eignen sich aber auch für den stationären Betrieb. Wird der Schlauch beschädigt, löst die Sicherung aus und stoppt den Gasfluss.

Anschlüsse/Länder	Länge cm 45		Länge cm 75	
	Art.-Nr.	Preis	Art.-Nr.	Preis
G.12 DE, AT, FI, PL	9954992	47,99	9954993	49,99
G.7 GB, IE	9954994	47,99		
G.2 CH, FR	9954995	47,99	9954996	49,99
G.1 IT, MT, CY, GR, TR	9954997	47,99	9954998	49,99
G.10 SE, NO, IS, PT	9954999	47,99	9955068	49,99
G.8 GB, IE, ES, BE, NL, DK, NO, HR, CZ, SI, SK, HU	9955069	47,99	9955071	49,99

G.12



G.7



G.2



G.1



G.10



G.8



1-3 | Gasdruck-Regelanlage Caramatic DriveOne

Sicherheits-Gasdruck-Regelanlage zum Betrieb von Einflaschenanlagen in Caravans und Motorcaravans während der Fahrt.

Bestehend aus Niederdruckregler mit Überdruck-Sicherheitseinrichtung S2SR (ÜDS), mechanischem Crash-Sensor, Prüfeinrichtung und Wandhalterung.



● Europaweite Verwendung durch länderspezifische Hochdruckleitungen

● Integrierter mechanischer Crash-Sensor

1 | Gasdruck-Regelanlage Caramatic DriveOne horizontal

50 mbar 1,5 kg/h AG M20x1,5 x RVS8 **9955953 109,00**
 30 mbar 1,5 kg/h AG M20x1,5 x RVS10/8 **9955954 109,00**

2 | Gasdruck-Regelanlage Caramatic DriveOne vertikal

50 mbar 1,5 kg/h AG M20x1,5 x RVS8 90° **9955955 109,00**
 30 mbar 1,5 kg/h AG M20x1,5 x RVS10/8 90° **9955956 109,00**

3 | Gasdruck-Regelanlage für Gasbehälter Caramatic DriveOne mit Tankplatte

90° 30 mbar 1,5 kg/h Komb.A x RVS10 90° **9955968 109,00**
 105° 30 mbar 1,5 kg/h Komb.A x RVS10 105° **9955969 109,00**

Zum Schutz der Flüssiggasanlage im Fahrzeug vor öligen Aerosolen und Abdampfrückständen wird der Gasfilter Caramatic Connect-Clean (siehe z. B. Bestell-Nr. 9955448 / VPE: 2 Stück) empfohlen!

4 | Gasdruck-Regelanlage Caramatic DriveTwo horizontal

50 mbar 1,5 kg/h 2 x AG M20x1,5 x RVS8 **9955957 162,90**
 30 mbar 1,5 kg/h 2 x AG M20x1,5 x RVS10/8 **9955958 162,90**

5 | Gasdruck-Regelanlage Caramatic DriveTwo vertikal

50 mbar 1,5 kg/h 2 x AG M20x1,5 x RVS8 **9955959 162,90**
 30 mbar 1,5 kg/h 2 x AG M20x1,5 x RVS10/8 **9955967 162,90**

6 | Hochdruck-Schlauchleitung mit SBS Caramatic ConnectDrive

Hochdruck-Schlauchleitung mit Schlauchbruchsicherung zum Anschluss an alle wandmontierten Niederdruckregler mit Eingang AG M20 x 1,5.

- Heizen während der Fahrt
- Europaweite Verwendung durch den Einsatz von Hochdruck-Schlauchleitungen mit länderspezifischen Anschlüssen
- Schlauchbruchsicherung SBS verhindert Gasaustritt bei Beschädigung bzw. Lösen der Schlauchleitung und sperrt den Gasdurchgang ab, sobald der Nenndurchfluss um 10 % überschritten wird
- Manuelle Schlauchbruchsicherung SBS: keine Verzögerung bzw. Leckgasmenge, dafür manuelle Öffnung notwendig
- Kältebeständig bis -30°C

Anschlüsse/Länder	Max. Druck	450 mm		750 mm	
		Art.-Nr.	Preis	Art.-Nr.	Preis
G.1 (Ital.A) IT/GR/CY	PS 30 bar	9955191	42,99	9955198	44,99
G.2 (Shell-F) FR/CH/BE	PS 20 bar	9955193	42,99	9955199	44,99
G.7 (Brit.POL) GB Propan	PS 30 bar	9955194	42,99	9955970	44,99
G.8 (EU-Shell) GB Butan	PS 30 bar	9955195	42,99	9955201	44,99
G.10 (POL-WS) SE	PS 30 bar	9955196	42,99	9955202	44,99
G.12 (KLF) DE/AT/PL	PS 30 bar	9955197	42,99	9955203	44,99
X.7 (Shell) SI/CZ/HR/SK/RS	PS 30 bar	9955973	42,99	9955974	44,99
X.3 (Kombi Shel-HU) NL/RU	PS 30 bar	9955971	42,99	9955972	44,99

Hinweis: Länge 450 mm nur bei Festinstallation.

Länge 750 mm nur zulässig für Flaschenhalterungen mit Auszugsvorrichtung.

6 | ab **42⁹⁹**

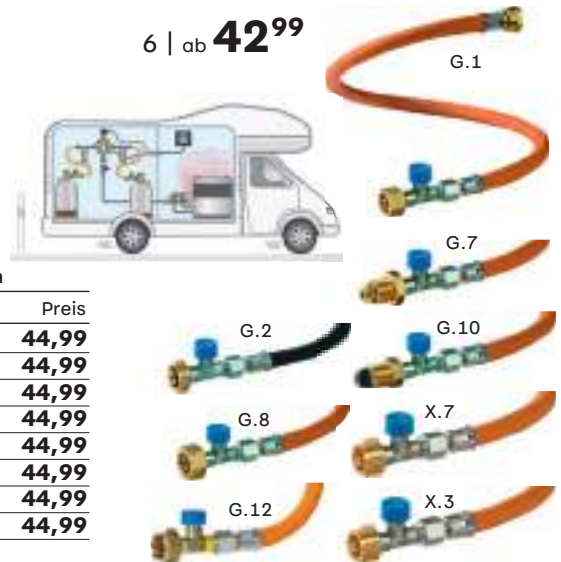

Zubehör



7 | Caramatic TwoControl Geber für Fernanzeige

Für Caramatic TwoControl, Anschlusskabel 2 m. **9943164 39,50**



8 | Caramatic TwoControl Reglerheizung Eis-Ex

Für Caramatic TwoControl, Anschlusskabel 2 m. **9943121 43,50**

9 |



9 | Fernanzeige und Reglerheizung

Informations- und Steuereinheit zur Zweiflaschenanlagen sowie der Reglerheizung Eis-Ex. Inklusive Verbindungskabel 6 m, Abdeckrahmen, Geber für Fernanzeige inklusive Anschlusskabel 2 m und Reglerheizung Eis-Ex inklusive Anschlusskabel 2 m **9956759 145,00**

10 | Umschaltventil Caramatic SwitchTwo

Automatisches Umschaltventil für die Zweiflaschenanlage, zum Anschluss an Gasflaschen mittels Hochdruck-Schlauchleitung. Bestehend aus automatischem Umschaltventil, Bedienknopf, Betriebs- und Reserveanzeige, Gasrücktrittsicherung und Wandhalterung.

0,75 bar, 1,5 kg/h, 2 x AG M20 x 1,5 x M20 x 1,5 UEM.

9955444 84,90

11 | Umschaltventil Caramatic ProTwo

Automatisches Umschaltventil mit integriertem Niederdruckregler für die Zweiflaschenanlage, zum Anschluss an Gasflaschen mittels Hochdruck-Schlauchleitung, zur Druckregelung auf den Nenndruck des Gasgerätes.

Bestehend aus automatischem Umschaltventil, Niederdruckregler mit Sicherheitsabblaseventil PRV, Bedienknopf, Betriebs- und Reserveanzeige, Gasrücktrittsicherung, Prüfeinrichtung und Wandhalterung

30 mbar, 1,5 kg/h, 2 x AG M20x1,5 x RVS10/8.

9955446 132,90

50 mbar, 1,5 kg/h, 2 x AG M20x1,5 x RVS8.

9955445 132,90

12 | Hochdruckschlauch Caramatic ConnectBasic

Zur Verbindung von Gasflasche und Regler.

Anschlüsse/Länder	Max. Druck	450 mm		750 mm	
		Art.-Nr.	Preis	Art.-Nr.	Preis
G. 12; (KLF) DE/AT/PL	PS 30 bar	9956568	23,95	9956574	25,95
G. 7; (Brit.POL) GB Propan	PS 30 bar	9956565	23,95	9956571	25,95
G. 2; (Shell-F) FR/CH/BE	PS 20 bar	9956564	23,95	9956570	25,95
G. 1; (Ital.A) IT/GR/CY	PS 30 bar	9956563	23,95	9956569	25,95
G. 10; (POL-WS) SE	PS 30 bar	9956567	23,95	9956573	25,95
G. 8; (EU-Shell) GB-Butan	PS 30 bar	9956566	23,95	9956572	25,95

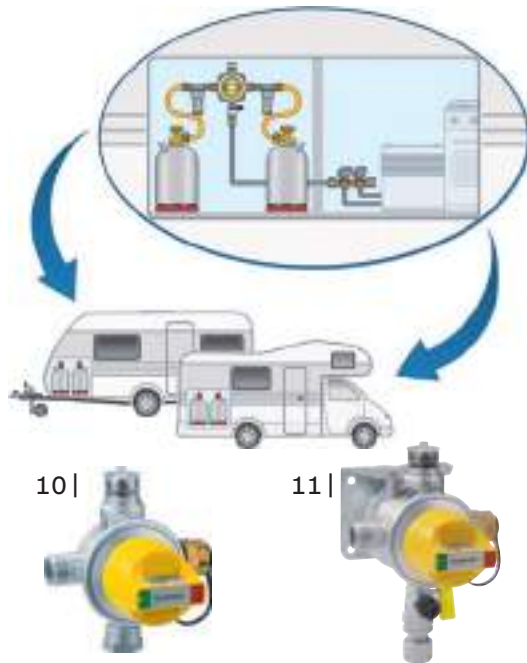

13 | Niederdruckregler Caramatic BasicOne

Typ EN61-DS PS 16 bar
Mit Wandhalterung für Reisemobile und Caravans. Anschluss an die Gasflasche über eine Hochdruckschlauchleitung. Mit Überdrucksicherheitseinrichtung. Gasdruck 30 mbar (1,5 kg/h). Anschluss M 20 x 1,5 x RVS 8 mit Prüfeinrichtung, ohne Manometer, Eingang 90° gewinkelt.

9952383 64,95

Anschluss M 20 x 1,5 x RVS 1, ohne Prüfeinrichtung, mit Manometer, Eingang gerade. (o. Abb.)

9952381 53,95



12 |

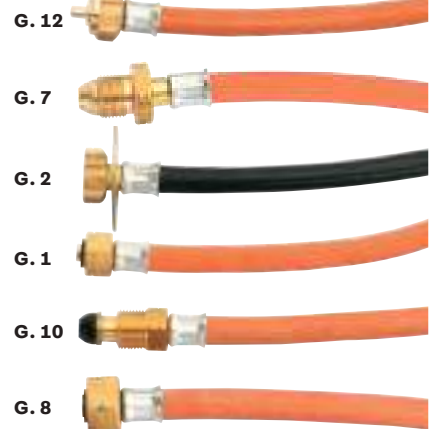

14 | Niederdruckregler Caramatic BasicOne

Typ EN 71 PS 16 bar
1,2 kg/h 30 mbar AG M20x1,5 x RVS8 PRV.
30 mbar **9951566 31,95**

Zubehör

15 |



15 | Gasfilter Caramatic ConnectClean

AG M20x1,5 x M20x1,5 UEM.
1 Stück **9955447 46,99**
2 Stück **9955448 76,99**

16 |



16 | Ersatzpatrone

Für Gasfilter Caramatic ConnectClean bzw. für den Truma Gasfilter Typ AS99 bis Baujahr 02/2019

9955449 19,99

17 |



17 | Haltewinkel

Für Caramatic ConnectClean.
9955451 5,95

18 |



18 | T-Stück RST8xRVS8xRST8

9952526 9,95

19 |



19 | Verbindungsstück

Verbindungsstück 90°-Abg., AG M20x1,5 x M20x1,5 UEM MS.
9955452 16,70

20 |



20 | Verschlussmutter

Verschlussmutter M20x1,5 mit Lasche.
9955453 7,90

21 |



21 | Anschluss-Set 2-tlg.

Anschluss-Set 2-teilig, 2 x M20x1,5 x 2 x RVS10.
9955454 25,90

22 |



22 | Verbindungsstück

Verbindungsstück komplett, AG M20 x 1,5 x AG KLF.
9955456 14,90

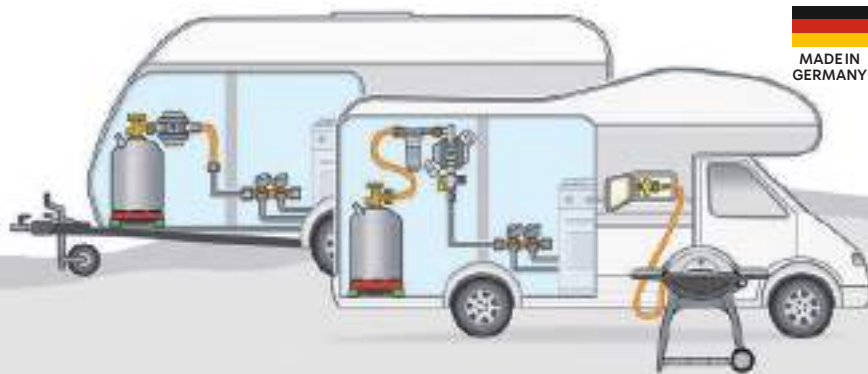

GOK

GOK ist ein führender Hersteller von Reglern und Armaturen für den sicheren Betrieb von Flüssiggasanlagen in Freizeitfahrzeugen und der Freizeit.

Alle Produkte werden nach strengsten Sicherheits- und Qualitätsanforderungen in Deutschland produziert und durch ein Qualitätsmanagementsystem, zertifiziert nach DIN EN ISO 9001, überwacht.

Mit dem Umweltmanagementsystem zertifiziert nach DIN EN 14001 setzt GOK konsequent auf Nachhaltigkeit und Umweltschutz.

Niederdruckregler Caramatic BasicOne

PS 16 bar zum direkten Anschluss von Gasflaschen bei Reisemobilen und Caravans. Einsatz bei Temperaturen unter ca. 4°C empfehlen wir den Einsatz des TRUMA EisEx (siehe Seite 297) 12 V.

Alle Niederdruckregler mit integrierter Sicherheitseinrichtung gegen Überdruck.

Anschlüsse jeweils KLF x G 1/4 LH-KN (Kleinflanschenanschluss x Linksgewinde - Innenkonus)
Alle Niederdruckregler 30 mbar (sofern nicht anders angegeben)

Achtung: Für die richtige Auswahl der Regler muss eine Addition aller Geräte-Nenndurchflüsse erfolgen. Daher wird ausdrücklich der Anschluss vom Fachmann empfohlen.



1 | Typ EN61 (0,8 kg/h) Leistungsstufe 1

Ohne Manometer **9952372** **22,95**

2 | Typ EN61-DS (1,5 kg/h) Leistungsstufe 3 (mit Überdrucksicherheitseinrichtung)

9952380 **43,95**

3 | Typ EN71 (1,2 kg/h) Leistungsstufe 2

Ohne Manometer **9952379** **25,95**
Mit Manometer **9952378** **35,95**

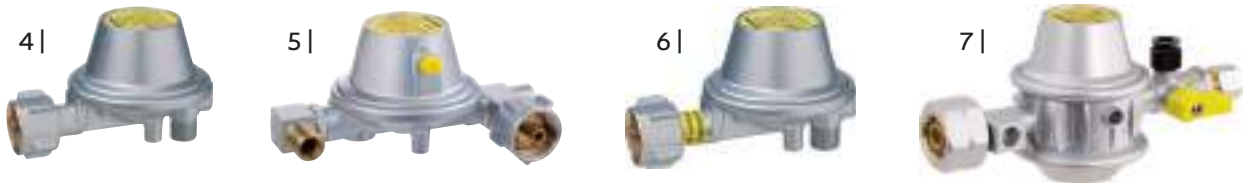

4 | Typ EN61 (0,8 kg/h) Leistungsstufe 1, Abgang 90°

Ohne Manometer.

Zum Anschluss an deutsche Gasflaschen.

9952377 **27,95**

Mit Manometer

9952375 **37,95**

5 | Typ EN61 (0,8 kg/h) Leistungsstufe 1

Für Fahrzeuge mit wenig Platz im Gaskasten (z.B. VW Westfalia bis 2005)

9952373 **42,95**

6 | Typ EN61 (0,8 kg/h) Leistungsstufe 1

Mit verlängertem Eingangsstutzen und Abgang 90° für VW-Busse mit Westfalia-Ausbau.

9952374 **36,95**

7 | Niederdruckregler Typ EN61-DS (1,5 kg/h) PS 16 bar

Zum Anschluss an fest am Fahrzeug installierte Gasbehälter (z.B. Gastank). Inkl. Überdrucksicherheitseinrichtung, mit Prüfeinrichtung.

30 mbar/1,5 kg/h Anschluss Komb. A. x RVS 8

9952382 **53,95**

8 |



8 | Gasflaschenventil Typ CGV

Für Butan-Gasflaschen. M16 x 1,5 (GAZ) x AG KLF.

9952523 **19,95**

9 |



9 | Reglerhalterung

Zur sicheren Befestigung des Druckreglers am Gasgerät bzw. im Flaschenkasten. Beschädigungen des Druckreglers z. B. beim Transport werden vermieden.

9954565 **6,95**

10 |



10 | Verschlusschraube

Für Druckregler mit Anschluss W21,8 x 1/14"LH. Als sicherer Verschluss zum Schutz.

9951583 **5,95**

HINWEIS

Nur für Austausch –
nicht bei Neuinstallation zulässig.



11 | Gasregler Caramatic BasicOne Typ EN61

50 mbar (1,5 kg/h)

Ohne Manometer **9952368 17,95**
Mit Manometer **9952366 28,95**



12 | Gasregler Caramatic BasicOne Typ EN61

Gasverbrauch 0,8 kg/h, 50mbar Anschluss.
KLF (lang) x G1/4LH-KN-90° PRV.

9952367 39,95

13 | Niederdruckregler Typ EN61 PS 16 bar

Zum Anschluss für fest am Fahrzeug installierte Gasbehälter (z. B. Gastanks). Wahlweise mit Anschluss Komb. A. oder 2 x Schneidringverschraubung (RVS). Div. Innenteile Edelstahl. Gasdruck 50 mbar/1 kg/h

Anschluss Komb. A. x SKU/RVS 8

9952395 172,95

Ausführung mit Anschluss RVS 8 x SKU/RVS 8

(o. Abb.) **9952464 172,95**

13 |



● Abb. zeigt 9952395

14 | Zweiflaschenanlage Caramatic® Basic Two PS 16 bar

Eine Regler-Umschaltautomatik, welche einen automatischen Wechsel von der leeren Betriebs- auf die volle Reserveflasche ermöglicht.

Technische Daten:

- Betriebs- und Reserveanzeige mittels Manometer
- Umschaltmöglichkeit von Betriebs- auf Reserveflasche ohne Austausch der Regler
- Geeignet für den Anschluss des Truma Eis-Ex (9933970/S.307)
- Anschluss Mitteldruck-Schlauchleitung G $\frac{1}{4}$ LH-ÜM x RVS 8 (400 mm)
- Bestehend aus Zentral- und Umschaltregler mit Manometer, sowie Schlauchleitungen.

30 mbar (1,5 kg/h) **9997618 179,95**

50 mbar (1,5 kg/h) **9994257 179,95**

14 |



15 |



Chrome 6
FREE

15 | Niederdruckregler G76

(1,5 kg/h) Zum Anschluss von 30 mbar Caravans bzw. Motorcaravans (Reisemobile) an 50 mbar Standleitungen.

Nur zur Verwendung im Freien geeignet! Nicht innerhalb von Fahrzeugen verwenden!

Anschluss RVS 8 x RVS 8

9952384 45,95

Alle winterfest bis -30°C

Chrome 6
FREE

16 |



16 | Vordruckregler Typ DE 50/30 S

0,8kg/h, 30mbar, bds. RVS8. Zur sicheren und normgerechten Integration von 30mbar Gasgeräten in 50mbar Flüssiggasanlagen in Fahrzeugen und Booten.

9955457 64,95

17 |



17 | Mitteldruck-Schlauchleitung: Überwurfmutter, (G $\frac{1}{4}$ x LH-ÜM) x Schneidring (8 mm)

Länge (cm)	Art.-Nr.	Preis
30	9952486	7,95
40	9952487	7,95
80	9952488	8,95
100	9952489	9,95
150	9952493	10,95
200	9952499	12,95

o. Abb., jedoch Schneidring (10 mm)

Länge (cm)	Art.-Nr.	Preis
40	9952498	9,95

18 |



18 | Mitteldruck-Schlauchleitung

PS10bar G1/4LH ÜM x RST8 x 400

Länge (cm)	Art.-Nr.	Preis
40	9953084	9,95

19 | Mitteldruck-Schlauchleitung: Überwurfmutter, (G $\frac{1}{4}$ x LH-ÜM) x Stecknippel (STN) für Gassteckdosen

Länge (cm)	Art.-Nr.	Preis
30	9952483	9,95
80	9952484	10,95
150	9952485	13,95
300	9955494	24,95



Füllstananzeiger
Senso4s PLUS
9943698 für
Gasflaschen
→ finden Sie auf
Seite 257

20 | Euro-Set D Professional

EuroTool im Werkzeugkoffer mit 3 Wechseleinsätzen und Übergangsstutzen 1 bis 4 aus Euro-Set D

- Übergangsstutzen 1: Italien, Schweiz (AG KLF x AG M10 x 1)
- Übergangsstutzen 2: Griechenland, Italien, Österreich und Slowenien (AG KLF x IG Ital.A.)
- Übergangsstutzen 3: England, Finnland, Island, Norwegen, Portugal und Schweden (AG KLF x AG Primus)
- Übergangsstutzen 4: Belgien, England, Frankreich, Irland, Kroatien, Lettland, Luxemburg, Mazedonien, Montenegro, Niederlande, Schweiz, Serbien, Slowakei, Slowenien, Spanien und Tschechien (AG KLF x IG W21,8 x 1/14 LH)

9943697 32,95

21 | EuroTool Set

- Ein Werkzeug mit sieben verschiedenen Wechseleinsätzen
- Sechs Wechseleinsätze (orange), passend für europäische Flaschenanschlüsse
- Ein Wechseleinsatz (grün) passend für Kleinflaschen Verschlussmutter (Schutzkappe)
- Sicherer Transport im Werkzeugkoffer mit Schaumstoffeinlage

9952529 28,95

22 | MiniTool

Zum kraftsparenden Anschließen und Lösen von Kleinflaschenreglern an das Flaschenventil. Spezialpolyamid mit Glasfaserverstärkung (entwickelt für Werkzeuge).

9952293 5,95



20 |



21 |

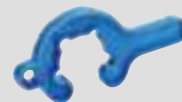

22 |



1 | Verteilerblock Typ DSV-AB PS 5bar

Wahlweise mit 2, 3 oder 4 Abgängen (jeweils RVS 8). Zugänge RVS 8 oder RVS 10. Konformität DIN-DVGW geprüft. Inklusive einem Blindstopfen und Symbole zum Aufkleben.

Abgänge	Zugang RVS	Art.-Nr.	Preis
2	8	9955610	44,95
2	10	9955613	44,95
3	8	9955611	47,95
3	10	9955614	59,95
4	8	9955612	72,95
4	10	9955615	74,95



12-14 | Schnellschlussventil Typ DSV

- 12 | RVS 8 x RVS 8, mit Befestigungskonsole, Messing blank, PS 5 bar
9955607 25,95
- 13 | RVS 8 x RST 8, ohne Befestigungskonsole, Messing vernickelt, PS 16 bar
9956512 27,95



2-5 | Schneidring-Verschraubungen nach EN ISO 8434-1

Für Gasrohr 8 oder 10 mm, verzinkt. Je 1 Stück, SB

2 G RVS 8 x RVS 8	9952512	4,95
2 G RVS 10 x RVS 10	9952513	5,95
3 W RVS 8 x RVS 8	9952514	7,95
3 W RVS 10 x RVS 10	9952515	9,95
4 K 4 x RVS 8	9952518	25,95
5 T 3 x RVS 8	9952516	9,95
5 T 3 x RVS 10	9952517	9,95

6 | Reduzierschraubung gerade

GR RVS 10 x RVS 8 9952519 6,95

7 | Winkelaufschraubverschraubung Typ WAI

Für den Anschluss von Haushaltskochern/-herden an 8 mm Gasrohr. Anschluss IG G 1/2 x RVS 8.
9952520 11,95



- 14 | RVS 8 x RVS 8 x RVS 8, ohne Befestigungskonsole, Messing vernickelt, PS 16 bar
9956513 54,95
- 15 | Blindstopfen messing VPE 3 Stück
8 mm 9952477 5,95
10 mm 9952481 7,95

➔ Dichtpaste für Gasverschraubungen finden Sie auf der Seite 418.



18-19 | Kupplungsventil Typ SKU SSV-K

Kugelhahn als Absperrventil mit Sicherheitskupplung zum Einbau in die Rohrleitung als Anschlussmöglichkeit für transportable Gasgeräte wie z. B. Gaskocher bzw. Gasgrill mit Befestigungskonsole, Ausführung Durchgang mit Überwurfmutter Typ M und Schneidring Typ DU RVS 8 x SKU STN.

- 18 | Durchgang 9955608 54,95
19 | Abzweig 9955609 64,95



- 20 | Überwurfmutter VPE 3 Stück
8 mm 9952508 4,95
10 mm 9952509 4,95

- 21 | Schneidring VPE 5 Stück
8 mm 9952510 3,95
10 mm 9952511 3,95

- 22 | Blindschraube VPE 2 Stück
M14 x 1,5 (RVS 8) 9952391 6,95

Wichtige Kurzbezeichnungen

- IG = Innengewinde
- KN = Innenkonus
- G = Gewindebezeichnung nach DIN EN ISO 228-1
- GF = Großflaschenanschluss
- LH = Links-Gewinde (Left Hande)
- RST = Rohrstützen
- RVS = Rohrverschraubung
- ÜM = Überwurfmutter



8-10 | Steckkupplung

Messing Typ SKU
Zum schnellen Verbinden von Rohrleitungen mit Schlauchleitungen.

- 8 | RVS 8 x SKU und STN x RST 8
9952393 20,95
- 9 | RVS 8 x SKU 9952392 21,95
- 10 | Stecknippel STN x RST 8, Material Messing
9952394 5,95

11 | Verbindungsstück gerade

Zur Verbindung von Reglern, Schlauchleitungen und Rohrleitungen G 1/4 LH - KN x RST 8.

- 9952528 4,95



16 | Regulierventil 90° PS 5 bar

Zur stufenlosen Regulierung der Gaszufuhr von Grills, Strahlern oder Kochern. Anschluss G 1/4 LH-ÜM x G 1/4 LH-KN

- 9952525 10,95

17 | Abzweigventile PS 5 bar

Zum gleichzeitigen Anschluss mehrerer Verbrauchsgeräte an einen Regler. Mit Absperr-einrichtung.

- Anschluss G 1/4 LH-ÜM x 2 Abgänge G 1/4 LH-KN
9952522 11,95
- Anschluss G 1/4 LH-ÜM x 3 Abgänge G 1/4 LH-KN
9952524 11,95

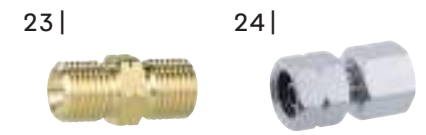

23 | Schlauchverbinder, messing

Zur Verbindung zweier Gasschläuche. Anschluss 2 x G 1/4 LH-KN

- 9952527 4,95

24 | Übergangsstück

Z. B. zum Anschluss von Kühlboxen an die Gasversorgung. Anschluss G 1/4 LH-ÜM x RST 8 mit Mutter und Schneidring montiert

- 9952482 5,95

GOK

25 |



**SET-
PREIS**
Komplett-Set nur
166⁹⁵

Aus Sicherheitsgründen empfehlen wir, den Einbau von Ihrem Caravan- und Reisemobil-Fachhändler vor Ort durchführen zu lassen.

GOK

26 |



27 |

**25 | Versorgungsklappen Set**

Externe Gaseinspeisung für Freizeitfahrzeuge. Der Anschluss zwischen der externen Gasflasche und der Versorgungsleitung des Fahrzeugs wird einfach und schnell über eine Steckkuppung hergestellt. Mit dem manuellen Umschaltventil kann von der internen Gasflasche auf die externe Gaseinspeisung umgeschaltet werden. **Bitte beachten: Mit dem Gaseinspeisungs-Set ist lediglich eine Gasversorgung einer außen stehenden Gasflasche – kein Befüllen der Gasflasche im Gaskasten – möglich.**

Lieferumfang Mitteldruckregler (0,5 bar/1,5 kg/h) mit Schlauchbruchsicherung, Mitteldruckschlauchleitung (3 m) kältebeständig bis -30°, manuelles Umschaltventil, Gas-Versorgungsklappe (Ausschnitt 155 x 65 mm) mit Stecknippel (außen) und RST 8 Anschluss (innen), Mini Tool.

9933071 166,95**26 | Variant Versorgungsklappe Außenanschluss für Flüssiggas**

Ausschnittsmaß 155 x 65 mm (B x H)
Gasanschluss SKU x RST 8 mm

9952533 58,95**27 | Variant Versorgungsklappe Außenanschluss für Flüssiggas und Wasser**

Ausschnittsmaß 155 x 65 mm (B x H)
Gasanschluss SKU x RST 8 mm
Wasseranschluss 9 und 10 mm Tülle

9952534 86,95**28 | Gas-Außensteckdose**

Für den zusätzlichen Anschluss von Gasgeräten, z. B. Kocher, Grill oder Leuchten, im Freien. Nach neuester DVGW-Vorschrift ist die Öffnung des Ventils nur bei angeschlossener Schlauchleitung möglich. Mit Schnellschlussventil und Schloss. Ausschnittsmaß 160 x 70 mm (B x H), Einbautiefe 90 mm. Gasanschluss fahrzeugseitig 8 mm Rohrstützen.

jasminweiß	9933110	81,95
reinweiß	9933111	81,95
RAL 7000, grau	9994605	81,95

28 |

**REICH****29 | Gas-Außensteckdose**

Klappdeckel (UV-beständig) mit Magnetverschluss. Leicht zugänglicher Absperrhahn. Ausschnittsmaß 130 x 145 x 100 mm (B x H x T).

9912668 109,95**truma**

29 |

**30 | Gas-Außensteckdose**

Für den Anschluss externer Gasgeräte am Fahrzeug. Ausschnittsmaß ca. Ø 85 mm.

reinweiß	9954554	72,99
schwarz	9954555	72,99

30 |

**31 | Gasrohrschellen**

8 mm, 5 Stk SB	9942527	6,95
10 mm, 5 Stk, SB	9952521	7,95

31 |

**32 | Gasrohr**

Nach DIN 2393, wirbelstromgeprüft 12-15 my verzinkt, div. chromatisiert, kunststoffbeschichtet. Preis per Stück.

32 |

**Gasrohr 8 x 1 mm**

1 m	9933840	12,95
	Grundpreis pro 1 Meter = 12,95	
2 m	9933820	21,95
	Grundpreis pro 1 Meter = 10,98	
3 m	9933830	27,95
	Grundpreis pro 1 Meter = 9,31	

Gasrohr 10 x 1 mm

1 m	9933841	14,95
	Grundpreis pro 1 Meter = 14,95	
2 m	9933821	24,95
	Grundpreis pro 1 Meter = 12,48	
3 m	9933831	31,95
	Grundpreis pro 1 Meter = 10,64	

Alles für die sichere Gasversorgung im Freien



Druckregler mit dem Ausgangsdruck 29 sind nicht für den Einsatz in Deutschland geeignet!



1 | **Niederdruckregler Typ EN61 PS 10 bar**
(1,0 kg/h) Zum Anschluss an Campingaz®-Flaschen. Mit Absperrventil. Anschluss GAZ x G ¼ LH-KN
29 mbar **9952099 18,95**
50 mbar **9952361 18,95**



2 | **Niederdruckregler Typ EN61 PS 10 bar**
(1,0 kg/h) Zum Anschluss an Gas-Kartuschen mit Aufschraubgewinde (IG 7/16-28 UNEF). Mit Absperrventil. Anschluss Gas-Kart. x G ¼ LH-KN
29 mbar **9952363 21,95**
50 mbar **9952362 21,95**



3 | **Niederdruckregler Typ EN61 PS 16 bar (1,5 kg/h)**
Nicht für Caravans oder Reisemobile zugelassen. Anschluss KLF x G ¼ LH-KN
50 mbar **9952370 12,95**



4 | **Niederdruckregler Typ EN61 1,5 kg/h**
Nicht für Caravans und Reisemobil zugelassen. Anschluss Shell x G ¼ LH-KN
50 mbar **9951567 15,95**
29 mbar **9951568 15,95**



5 | **Niederdruckregler Typ EN61 1,5 kg/h**
Nicht für Caravans und Reisemobil zugelassen. Anschluss Ital. A x G ¼ LH-KN
29 mbar **9951569 14,95**



6 | **Niederdruckregler Typ EN61 PS 16 bar**
(1,0 kg/h). Betriebsdruck 50 mbar. Anschluss KLF x 2 Abgänge x G ¼ LH-KN
9952364 27,95
Anschluss KLF x 3 Abgänge x G ¼ LH-KN
9952365 29,95



7 | **Niederdruckregler Typ EN61 V50 PS 16 bar**
(1,0 kg/h). Wählscheibe für 11 verschiedene und reproduzierbare Druckeinstellungen. Anschluss: KLF x G ¼ LH-KN
25 - 50 mbar **9952385 27,95**



8 | **Niederdruckregler Typ EN61-DS PS 16 bar**
(1,5 kg/h) Mit integrierter Überdrucksicherheitseinrichtung S2SR (ÜDS) und thermischer Absperrereinrichtung „T“ (TAE). **Vorgeschrieben für alle privaten und gewerblichen Kleinflaschenanlagen (z.B. Heizgeräte, Gasgrill etc.) im Innenbereich sowie gewerblich genutzte Kleinflaschenanlagen im Außenbereich (z.B. Weihnachtsmärkte)!**
29 mbar **9952079 50,95**
50 mbar **9952507 52,95**

9 | **Schlauchbruchsicherung Niederdruck Typ SBS/AU automatisch**
Verhindert Gasaustritt bei Beschädigung der Schlauchleitung und schließt den Gasdurchgang ab, sobald der Nenndurchfluss um 10 % überschritten wird. Anschluss G ¼ LH-ÜM x G ¼ LH-KN
29 mbar **9952468 19,95**
50 mbar **9952467 19,95**



10 | **Mitteldruck Schlauchleitungen**
Zur Verbindung von Verbrauchsgewerten mit entsprechenden Niederdruckreglern. DVGW geprüft. Anschlüsse: G ¼ LH-ÜM x G ¼ LH-ÜM. Material Kunststoff.

Länge (cm)	Art.-Nr.	Preis
40	9952503	6,95
80	9952490	7,95
150	9952504	8,95
300	9952505	11,95

Neue Grillserie



Alle Niederdruckregler mit einem Ausgangsdruck von 29 mbar sind nicht für den Betrieb in Deutschland zugelassen. Der Betrieb von 30 mbar Geräten (Gasgrill, Kocher etc.) ist in Deutschland nur über die Fahrzeuganlage (Gassteckdose) zulässig. Schlauchleitungen ab einer Länge von 150 cm müssen mit einer Schlauchbruchsicherung abgesichert sein.

11 | Niederdruckregler Typ EN61-DS PS 16 bar*

Grillregler PRO zum Anschluss an Gasflaschen, speziell für den Betrieb von Gasgrills. Abgang gerade, mit Manometer. KLF x G 1/4 LH-KN 50 mbar 1,5 kg/h.

- Überdruck-Sicherheitseinrichtung S2SR (ÜDS) zur Absicherung der Verbrauchsgeräte vor unzulässig hohem Druck
- Sichtanzeige (grün/rot) mit optischem Signal (rot) bei Ausgangsdrücken über 80 mbar
- Verlängerter Eingangsstutzen, zur problemlosen Montage an z. B. Barbeque-Gasflaschen mit Kragen
- Manometer zur Dichtheitsprüfung z. B. bei Flaschenwechsel

Vorgeschrieben für alle privaten und gewerblichen Kleinflaschenanlagen (z. B. Heizgeräte, Gasgrill etc.), jedoch nicht für

den Innenbereich, sowie gewerblich genutzte Kleinflaschenanlagen im Außenbereich (z. B. Weihnachtsmärkte)!

9954567 44,95

11 |



12 | Niederdruckregler Typ EN61 PS 16 bar

Grillregler BASIC zum Anschluss an Gasflaschen, speziell für den Betrieb von Gasgrills. Abgang gerade. KLF x G 1/4 LH-KN 50 mbar 1,5 kg/h.

9954566 14,95

12 |



13 | Reglerhalterung

Zur sicheren Befestigung des Druckreglers am Gasgerät bzw. im Flaschenkasten. Beschädigungen des Druckreglers z. B. beim Transport werden vermieden.

9954565 6,95

13 |



14 |



14 | Herd Anschluss-Set Basic

Bestehend aus Niederdruckregler Typ EN61-DS mit Sicherheitseinrichtung S2SR (ÜDS), Sichtanzeige, thermischer Absperr-einrichtung „T“ (TAE), Manometer und Mitteldruck-Schlauchleitung (Gummi mit Textileinlage; kältebeständig bis -30°C; Schlauchabmessung 6,3 x 3,5 mm) G 1/4 LH-ÜM x RVS 8 x 400 mm, Verbindungsrohr und Winkel-Aufschraubverschraubung Typ WAI IG G 1/2 x RVS 8.

Vorgeschrieben für alle privaten und gewerblichen Kleinflaschenanlagen (z. B. Heizgeräte etc.) im Innenbereich, sowie gewerblich genutzte Kleinflaschenanlagen im Außenbereich (z. B. Weihnachtsmärkte)!

9952390 63,95

15 | Regler-Schlauchleitung-Set

Zum Anschluss an Gasflaschen, für den Betrieb von Gasgrills mit einem Gas-Kartuschen-Anschluss. Für EU-Gas-Kartuschen-Geräte mit Anschraubgewinde AG 7/16-28 UNEF KLF x AG Gas-Kart, 1200 mm.

- Mitteldruckregler Typ M50-F/SBS, 2,0 bar, 2 kg/h mit Abgang 35° und integrierter Schlauchbruchsicherung EFV (SBS) mit manueller Öffnung, sperrt bei Schlauchbeschädigung die Gaszufuhr ab
- Mitteldruck-Schlauch (Gummi mit Textileinlage; kältebeständig bis -30°C; Schlauchabmessung 6,3 x 3,5 mm) G 3/8 LH-ÜM x Steckkupplung SKU
- Übergangsstück mit einerseits Stecknippel STN zum einfachen Lösen der Schlauchleitung, andererseits AG 7/16-28 UNEF bzw. AG 1-20 UNEF zum Anschluss an das Gasgerät
- Durch eine besondere Vorrichtung ist die Steckkupplung SKU manipulationssicher - eine Entriegelung ist nur mittels Stecknippel STN möglich

9954595 48,95

15 | 48⁹⁵



16 | Füllstandsanzeiger Senso4s

Mit App für Smartphone und Tablet.

9954596 87,90

→ Weitere Informationen auf Seite 257

Die Einf Flaschenanlage mit einem Betriebsdruck von 50 mbar darf in Deutschland im gewerblichen Bereich nur für den Betrieb von ortsveränderlichen Verbrauchsanlagen bei Bauarbeiten eingesetzt werden!

17 | Einf Flaschenanlage für Kleinflaschen PS 16 bar

1,5 kg/h 50mbar KLF x G 1/4 LH-ÜM für alle Gasgrills mit einem Anschlussgewinde (G 1/4 LH-KN).

- Gasschlauch kältebeständig bis -30°C.
- Einzelarmaturen DIN-DVGW o. DVGW geprüft bzw. EG-Baumusterprüfung.
- Maße 5 x 22 x 30 cm, Gewicht 0,410 kg.

Lieferumfang Niederdruckregler Typ EN 61 (50 mbar), Mitteldruck-Schlauchleitung Gummi mit Textileinlage (Länge 800 mm), Mini Tool.

9952387 22,95



● inkl. Minitool



18 | Regler-Schlauch-Set Typ EN61

1,5 kg/h 50mbar KLF x G 1/4 LH-ÜM für alle Gasgrills mit einem Anschlussgewinde (G 1/4 LH-KN).

- Gasschlauch kältebeständig bis -30°C.
- Einzelarmaturen DIN-DVGW o. DVGW geprüft bzw. EG-Baumusterprüfung.
- Maße 5 x 22 x 40 cm, Gewicht 0,410 kg.

Lieferumfang Niederdruckregler Typ EN 61 (50 mbar), Mitteldruck-Schlauchleitung Kunststoff mit Textileinlage (Länge 400 mm), Mini Tool.

9952386 20,95

19 | Regler-Schlauch-Set 9 (EN61)

1,5 kg/h 50mbar KLF x G 1/4 LH-ÜM für alle Gasgrills mit einem Ausgangsanschluss 5/8 UNF-ÜM.

- Gasschlauch kältebeständig bis -30°C.
- Einzelarmaturen DIN-DVGW o. DVGW geprüft bzw. EG-Baumusterprüfung.
- Maße 5 x 22 x 30 cm, Gewicht 0,410 kg.

Lieferumfang Niederdruckregler Typ EN 61 (50 mbar), Mitteldruck-Schlauchleitung Gummi mit Textileinlage (Länge 400 mm), Mini Tool.

9952388 25,95



Gasdruckregler für Caravan und Reisemobile

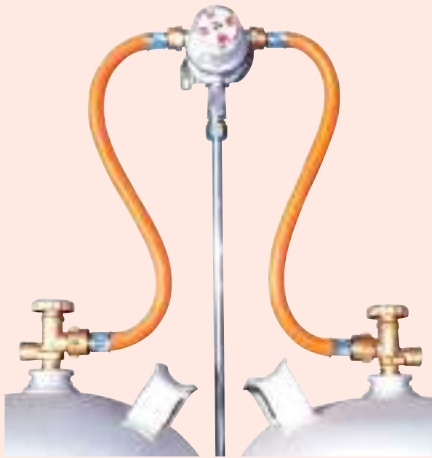

1 | Zweiflaschenanlage Multimatik

Für Caravans und Reisemobile. Produziert einen gleichmäßigen Verbrauchsdruck in 2 Reglerstufen und sichert somit eine maximale Durchflussmenge. Durch den automatischen Umschaltvorgang wird die Reserveflasche zur Betriebsflasche.

Nicht für den Betrieb während der Fahrt

- Autom. Flaschenumschaltung ohne Betriebsunterbrechung
 - Integriertes Sicherheitsabblaseventil
 - verhindert unzulässig hohen Druck
 - Optische Anzeige (grün = Betrieb / rot = Reserve bzw. leer)
 - DVGW geprüft
 - Anschluss KLF x M20
 - Ausgang SRV 8 mm
- Inkl. 2 HD-Schläuchen (450 mm).
Lieferung ohne Anschlusszubehör (Absperrentile, Rohrverbindungen).

Betriebsdruck 50 mbar

9933196 **104,95**

Mit Prüfventil **9950800 124,95**

Ausführung wie oben:
Ausgang SRV 10 mm

Betriebsdruck 30 mbar

9933197 **104,95**

Mit Prüfventil **9950799 124,95**

Gasdruckregler für Caravan und Reisemobile

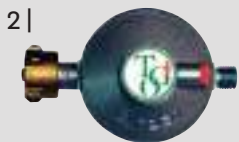

2 | Gasregler

Mit Sicherheitsventil.
Anschluss KLF x G 1/4" LH-KN.
30 mbar (0,8 kg/h)

9933052 **11,95**

50 mbar (1,5 kg/h)
9933050 **9,95**



3 | Gasregler

(1,2 kg/h) 30 mbar, mit Sicherheitsventil. Anschluss KLF x G 1/4" LH-KN. Eingangsdruck 0,3 - 16 bar.

9933054 **14,95**



4 | Gasregler

(1,5 kg/h) 30 mbar, mit Sicherheitsventil. Anschluss KLF x G 1/4" LH-KN. Eingangsdruck 0,3 - 16 bar.

9933055 **32,95**



5 | Gasregler

Mit Sicherheitsventil und Manometer. Anschluss KLF x G 1/4" LH-KN.
30 mbar (0,8 kg/h)

9933053 **21,95**

50 mbar (1,5 kg/h)
9933051 **21,95**



6 | Hochdruckschlauchgarnitur

Hochdruckschlauchgarnitur winterfest bis -30°C, Schlauchbruchsicherung mit Kombi-Direktflaschenanschluß und Abgang 45° x ÜM-M20 x 1,5.

Länge 450 mm **9950808 28,95**

Länge 750 mm **9950809 29,95**



7 | Fernanzeige zu Multimatik

Fernanzeige mit Verbindungskabel 4 m und Testschalter, adaptierbar und zum Nachrüsten für Multimatik 2-Flaschenanlage ab Baujahr 2010 mit Magneteinsatz im Anzeigebereich grün.

9950803 **64,95**

Gasdruckregler für Freizeit und Camping nicht für Fahrzeuge zulässig



8 | Gasregler

Ohne Sicherheitsventil. Für den Anschluss an Campinggaz® Gasflaschen.

Anschluss CG x G 1/4" LH-KN.

50 mbar (1,0 kg/h)
9933060 **11,95**



9 | Freizeit Gasregler

Leistung 1,5 kg/h, ohne Sicherheitsventil.

Anschluss KLF x G 1/4" LH-KN.

30 mbar **9933059 9,95**

50 mbar **9933058 8,95**



10 | Vordruckregler

Vordruckregler von 50 auf 30 mbar. Beidseitig 8 mm SRV. Zur Montage direkt vor 30 mbar Verbrauchern, um diese in 50 mbar Anlagen verwenden zu können.

9950805 **32,95**



11 | Gasregler

(1,0 kg/h) Ohne Sicherheitsventil. 11-Stufen verstellbar. Anschluss KLF x G 1/4" LH-KN. 25-50 mbar (verstellbar).

9933061 **18,95**



12 | Gasregler

Regler 1,2 kg/h, 30 mbar, M 20 x 1,5 x M 14 x 1,5. Wandmontage für Caravan/Reisemobil mit Sicherheitsabblaseventil auf Wandmontageplatte. EN 12864 Annex D, Eingangsdruck 0,3 - 16 bar.

9950798 **15,95**



13 | Prüfventil mit Absperreinrichtung

10 mm SRV x AG 3/8" kegelig. Ideal zum Nachrüsten von bestehenden Installationen.

9950804 **18,95**



14 | Prüfventil mit Absperreinrichtung

8 mm SRV x AG 3/8" kegelig. Zum Nachrüsten oder bei Neuinstallation - so wird die Gas-Dichtheitsprüfung zum Kinderspiel.

9919514 **24,95**

15 | **224⁰⁰**

15 | Multimatik CPU 2-Flaschenanlage

Die Multimatik CPU wechselt automatisch von leerer Betriebsflasche zur vollen Reserveflasche. Über das Kontroll- und Schaltpanel im Innenraum des Fahrzeugs werden Sie über den Betriebszustand der Gasanlage informiert.

Während der Fahrt Kühlschränke, Heizöfen oder andere Verbraucher betreiben und immer auf der sicheren Seite sein: Die „Crash Protection Unit“ - CPU unterbricht im Ernstfall sofort die Gaszufuhr und verhindert so das Schlimmste.

Mit Hochdruckschlauch und Schlauchbruchsicherung erfüllt sie dabei alle EU-Heizgeräterichtlinien nach 2001/56/EG inkl. der Sonderregelungen für Frankreich.

Ob bei Vollbremsungen, Unfall oder ungewöhnlich großen Schräglagen, die elektronische CPU unterbricht die Gaszufuhr sofort. Außerdem können nahezu alle gängigen Gaswarngeräte direkt mit der CPU-Elektronik verbunden werden. Bei Gasalarm wird dann zu Ihrer größtmöglichen Sicherheit ebenfalls die Gaszufuhr sofort unterbrochen. Während der Standzeit sowie bei der Fahrt genießen Sie mit der CPU höchsten Komfort bei maximaler Sicherheit.

Ausgangsdruck 30 mbar, Durchflussleistung 1,5 kg/h, Reglereingang Außengewinde M 20 x 1,5.

9950801 224,00

16 |

16 | Fernanzeige zu Multimatik CPU

Fernanzeige mit Verbindungskabel 4 m für Multimatik CPU 2-Flaschenanlage. Die nachrüstbare Fernanzeige informiert Sie jederzeit auf ihrem Kontrollpanel, im Innenraum, komfortabel über den Betriebszustand der Gasflaschen.

9950802 52,95

17 |

17 | Verteilerblock VK 3

Zugang SRV 8, Abgänge jeweils SRV 8

9933003 41,95

20 |

20 | WA Verschraubung

Für den Anschluss von Haushaltskochern (1/2") an SRV 8 mm, Stahl, verzinkt

9933021 9,95

18 |

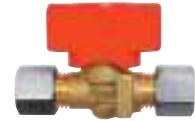
18 | Absperrventil

2 x SRV 8, Messing

9933005 14,95

21 |

21 | Überwurfmutter

2 St./SB, Stahl, verzinkt

8 mm 9933022 1,95
10 mm 9933068 1,95

19 |

19 | Schnellschlussventil,

SRV 8 x 8 mm Kupplung, Messing

9933008 49,95

22 |

22 | Schneidring

5 St./SB, Stahl, verzinkt

8 mm 9933023 2,95
10 mm 9933069 2,95
23-26 | Schneidring Verschraubungen, verzinkt für Gasrohr (8mm + 10 mm), 1 St./SB

23 |



24 |



25 |



26 |



Abb.	Typ	SVR Ausgang (mm)	Art.-Nr.	Preis
23	G	8	9933017	2,95
o. Abb.	G	10	9933065	3,95
24	W	8	9933018	5,95
o. Abb.	W	10	9933066	5,95
25	T	8	9933019	5,95
o. Abb.	T	10	9933067	6,95
26	R	8/10	9933020	4,95

27 |

27 | Übergangstück

Rechts/links (G 1/4 LH-ÜM x SRV 8 mm)

Messing 9933025 3,95

28 |

28 | Blindstopfen 1 St./SB

8 mm **9933024 2,95**

10 mm **9933070 2,95**

29 |

29 | Winkel-Übergangstück

Rechts/links zum Verbinden von Verbrauchern (G 1/4 LH-KN) mit Rohr 8 mm

9933026 9,95

30 |

30 | Übergangstück

G 1/4 LH-KN x RST 8 mm

Messing 9933028 2,95

31 |

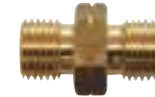
31 | Schlauchverbinder

Beidseitig G 1/4 LH-KN

Messing 9933027 2,95

32 |

32 | Gaskupplung

Mit Stecktülle 8 mm x SRV 8, Messing

9933009 12,95

Ohne Stecktülle SRV 8, Messing

9933011 12,95
Stecktülle

8 mm, Messing

9933013 2,95

33 |

33 | Winkel-Übergangsstück

Winkel-Übergangsstück links-links; G 1/4" LH-ÜM x G 1/4" LH-KN.

Maße 3,0 x 2,9 x 1,7 cm (B x H x T)

9919056 12,95
34 | Leck-Suchspray

Achtung: H229

125 ml **9933120 4,95**

Grundpreis pro 100 ml = 3,96

400 ml **9933100 5,95**

Grundpreis pro 1 Liter = 14,87





1 | Gasmengenventil
Anschluss G ¼" LH-ÜM x G ¼" LH-AG.
9933014 7,95



2 | Zweiwegeventil
Anschluss G ¼" LH-ÜM x 2 x G ¼" LH-AG.
9933015 8,95



3 | Sicherheits Flaschenventil
Für den Anschluss an Campinggaz® Gasflaschen. Anschluss: CG (M 16 x 1,5) x AG KLF. Messing **9933062 17,95**



4 | Anschlussstutzen
Zur Verbindung von 33 kg Gasflaschen an DIN Regler.
9955060 7,95



5 | Schlauchbruchsicherung
1,5 kg/h, Material Messing.
50 mbar **9933056 15,95**
30 mbar **9933057 15,95**



6 | EURO Set
Zum Anschluss eines Druckreglers mit deutschem Anschluss auf die am europ. Markt gängigen Gasflaschen. Bestehend aus 4 Übergangsstutzen. 1 = I, CH, 2 = I, GR, 3 = B, DK, FIN, L, N, A, P, CH, I, S, 4 = DK, F, NL, I, A, CH, E, GB
9955090 20,95



7 | Euro Füll Set
Zum Befüllen deutscher Gasflaschen durch autorisierte europäische Füllstellen. 4 Füllstutzen im Set. D1 = I, CH, D2 = I, GR, D3 = B, DK, FIN, L, N, A, P, CH, I, S, D4 = DK, F, NL, I, A, CH, E
9955050 20,95



8 | Adapter Jumbo
Adapter Jumbo Quick On 35 mm. Ausgang W21.8 x ¼" LH. Für den Einsatz von Druckreglern mit DE-Anschluss in Spanien, Portugal, Dänemark, Irland, Norwegen, Schweden. Achtung! - bei Reglern mit KLF-Eingang ist noch der Anschlussstutzen als Dichtfläche nötig.
9950806 25,95

Gas-Schlauchleitungen Mitteldruck PB10



9 | Gasschlauch, Kunststoff mit Gewebeeinlage. Kältebeständig bis -20 °C
Anschluss 2 x G ¼" LH-ÜM.

Länge (cm)	Art.-Nr.	Preis
40	9933029	4,95
80	9933032	5,95
150	9933033	8,95
300	9933034	11,95



10 | Gasschlauch, Gummi mit Gewebeeinlage. Winterfest -30 °C
Anschluss G ¼" LH-ÜM x SRV 8 mm.

Länge (cm)	Art.-Nr.	Preis
40	9933035	6,95
80	9933036	9,95
100	9933037	10,95
200	9933038	14,95



11 | Gasschlauch, Gummi mit Gewebeeinlage. Winterfest -30 °C
Anschluss G ¼" LH-ÜM x SRV 10 mm. Länge 40 cm **9933039 7,95**



12 | Gasschlauch, Gummi mit Gewebeeinlage. Winterfest -30 °C
Anschluss G ¼" LH-ÜM x Stecktülle (für Gassteckdosen).

Länge (cm)	Art.-Nr.	Preis
30	9933046	4,95
80	9933047	6,95
150	9933048	10,95



13 | Gasschlauch, Gummi mit Gewebeeinlage. Winterfest -30 °C
Anschluss SRV 8 mm x RST. Länge 80 cm **9933049 7,95**



14 | Mitteldruck-Schlauch
G ¼" LH-ÜM x AG 7/16x28
Zum Anschluss eines deutschen Gasreglers an einen Kartuschenkocher oder Kartuschen-grill. Länge 100 cm **9918128 18,95**

Füllstandsmessung für Gasflaschen



FÜLLSTANDSMESSUNG



15 | **159,00**

15 | Füllstandsmesser LevelControl

Der Truma LevelControl ermittelt schnell und präzise den Gasfüllstand. Mit der neuen LevelControl App geht das jetzt noch einfacher. Sie können ihren Gasvorrat direkt via Bluetooth auf Ihrem Smartphone abfragen. Stromaufnahme max. 70 mA
Ruhestromaufnahme 0,001 mA
Spannung 3 V DC/ 2 x 1,5 V Batterien (Alkali, LR03, AAA)
Maße 18,5 x 7,3 x 1,6 cm (L x B x H)
Gewicht 0,120 kg (inkl. Batterie)

9956531 **159,00**

16 | Spannblech für Aluminium - Gasflaschen (o. Abb.)

9954557 **24,99**

19 |



19 | Füllstandsprüfer Premium für Gasflaschen mit Ultraschall Messung

Anwendung: Den Füllstand-Prüfer an mehreren Stellen vertikal (im 90° Winkel) an die Gasflasche herandrücken. Sobald Sie an den mit Flüssiggas befüllten Bereich gelangen, leuchtet die Signalleuchte grün. Im leeren Bereich leuchtet diese rot.
Gewicht 24 g

9956884 **39,90**



17 | **75,99**

17 | Füllstandsmesser LevelCheck

Ein mobiler Inhaltsanzeiger für alle Stahl- oder Alugasflaschen von \varnothing 200 – 350 mm. Die zuverlässige Messung erfolgt mittels Ultraschall und wird mit 3 verschiedenfarbigen LEDs angezeigt:
· rot = kein Gas
· orange = Messvorgang
· grün = Gas
Nicht geeignet für befüllbare Tankflaschen oder Gastanks.

9956530 **75,99**



20 |



20 | Gas Checker GC 100

Ermittelt den Füllstand handelsüblicher Gasflaschen in wenigen Sekunden. Zuverlässige Messung mittels Ultraschall.
Für alle Stahl- und Alu-LPG Gasflaschen von 200 - 350 mm (\varnothing).
Maße ca. 113 x 16 mm (B x \varnothing)

9909271 **55,00**

21 |



21 | Elektronische Waage W8

Die elektronische Waage W8 Gascontrol misst den Füllstand von Gasflaschen und überträgt ihn per Bluetooth an Smartphones oder Tablets mit Android oder iOS-Technologie. Aufgrund seiner sehr geringen Aufbauhöhe kann die W8 GASCONTROL im Gasflaschenkasten der meisten Freizeitfahrzeuge verwendet werden.
Maße 31 x 4,1 cm (\varnothing x H)

9956671 **109,90**



22 |

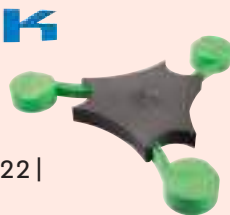

22 | Füllstananzeiger Senso4s PLUS für Gasflaschen

Senso4s PLUS ist speziell für den Betrieb in Freizeitfahrzeugen ausgelegt - u.a. dank Bewegungssensor, der die Messung während der Fahrt unterbricht und somit falschen Messergebnissen vorbeugt.

9943698 **109,00**

23 |



23 | Füllstandsanzeiger Senso4s

· Mit App für Smartphone und Tablet. Digitaler Füllstandsmesser für Haushalt, Gewerbe und Freizeit - z. B. in Verbindung mit einem Gasgrill, mit Bluetooth-Fernübertragung der Mess- und Meldedaten an ein Smartphone oder Tablet. Der Füllstandsmesser Senso4s misst den aktuellen Füllstand und gibt den Inhalt sowie eine Verbrauchsprognose in der App an.
· Einfache Installation: Bluetooth einschalten, Gasflasche auf den einstellbaren Füßen des Füllstandsmessers Senso4s platzieren, messen und die Werte in der App ablesen
· Geeignet für gängige Stahl-, Aluminium- und Kunststoff-Gasflaschen mit einem Füllgewicht von z. B. 5, 8 und 11 kg
· Verbindung via Bluetooth zwischen Senso4s



und dem Smartphone / Tablet

- Menüsprache der App in Deutsch, Englisch, Französisch, Italienisch, Spanisch und Slowenisch
- Erfassung der Parameter Füll- und Taragewicht der jeweiligen Gasflasche
- Verwaltung von mehreren Gasflaschen in unterschiedlichen Größen
- Bereits ab der zweiten Messung ermittelt die App eine Langzeitprognose des Gasverbrauchs
- Batteriestandsanzeige des Füllstandsmessers in der App
- Lebensdauer der Batterien > 1 Jahr
- Für eine fehlerfreie Messung muss der Füllstandsmesser Senso4s auf einem ebenen und festen Untergrund stehen.
- Die App für den Senso4s können Sie für das jeweilige Betriebssystem im Apple App Store oder im Google Play Store kostenlos herunterladen.
- Messgenauigkeit: $\pm 1\%$
- Versorgungsspannung: 3 Batterien Typ AAA LR03 1,5 V Alkali(nicht im Lieferumfang enthalten).

9954596 **87,90**

Sicher, praktisch, einfach!



GasStop®



1 | 49,95



1 | GasStop Notschlussarmatur für Propangasflaschen Version Deutschland

Die GasStop automatische Gasflaschensicherung ist ein Ventil, das den Gasdurchlass bei einer schweren Leckage sofort nach dem Gashahn 100 % schließt. Der GasStop hat einen G12-Anschluss für die deutschen Gasflaschenventile.

Der GasStop hat mehrere Funktionen:

- **Notabschaltung** Im Falle eines größeren Lecks schaltet der GasStop sofort die Gaszufuhr 100 % ab
- **Dichtigkeitsprüfung** Mit dem GasStop kann Ihr Gassystem auch auf kleine Lecks geprüft werden
- **Füllstandanzeige** Der GasStop verfügt über eine praktische Anzeige, die anzeigt, wenn der Gasvorrat ausreichend ist oder bald leer ist.

9954233

49,95

IHRE VORTEILE

- schaltet 100% vollautomatisch ab
- Dichtigkeitsprüfung
- nützliche Füllstandsanzeige
- einfach zu installieren

● besonders leicht
2 |



3 |



4 |



2+3 | Aluminium Gasflasche

Ca. 2/3 weniger Gewicht als herkömmliche Stahlflaschen. Keine Rostpartikel, dadurch keine Verstopfungen der Gasleitungen, -brenner oder -ventile. Inkl. TÜV-Zulassung.

2 | 6 kg-Version

(Leergewicht ca. 3,7 kg)
Maße 390 x 300 mm (H x Ø)

9977123

147,95

3 | 11 kg-Version

(Leergewicht ca. 5,4 kg)
Maße 575 x 300 mm (H x Ø)

9977122

164,95

4 | Stahl Gasflasche

Leer, mit Ventil und Schutzkappe

5 kg

9954685

46,95

11 kg

9954686

59,95

5 |



6 |



7 |



8 |



9 |



10 |



11 |



12 |



13 |



14 |



5 | Automatische Brennstoffpumpe

Z.B. zum Befüllen der Brennstoff tanks von Petroleumöfen und Umfüllen anderer Flüssigkeiten, wie Öl, Wasser u.ä.

9956882

14,95

6 | Schutzkappe

Für Gasflaschen (5/11 kg).

9952532

5,95

7 | Reglerlöser Quickfree

Zum einfachen Lösen von Gasreglern von der Gasflasche.

9955291

9,60

8 | Kondenswasser Ablauf

Für Wandkamin. Einfache, bohrfreie Montage. Material Aluminium.

9976458

21,95

9 | Gasflaschenhalter

Komplett mit Halterung und Distanzblock. Für 5 kg bzw. 11 kg Gasflaschen.

9951387

7,95

10 | Gasflaschenhalterung

Für Flaschen bis 11 kg. Inkl. 4 Befestigungsfüßen und Gurt.

9977140

19,50

11 | Gasflaschenhalterung

Für 5 und 11 kg Flaschen. Befestigung am Boden. Eine zusätzliche Befestigung an der Seite ist nicht nötig.

9977223

32,95

12 | Gasflaschenfederwaage

Messbereich bis 25 kg.

9977220

7,95

13 | Gasflaschen Thermoabdeckung

Mehrlagige Thermomatte speziell für 11 kg Gasflaschen. Schützt wirkungsvoll vor Überhitzung bei Sonneneinstrahlung.

Material PE/PVC
Gewicht ca. 1,2 kg

9977280

29,90

14 | Gasflaschentaschen

Material 100 % Polyester, Farbe schwarz
Maße 53 x 30 cm (H x Ø)

für 5 kg Flasche 9977225

7,95

➔ Passende Abwasserrohre finden Sie auf Seite 568-569.

15 |



● Induktion

● mit Sicherheits-einrichtung

Alle Kochfelder auf dieser Seite haben einen Anschluss von 30 mbar.

16 |



17 |



18 |



19 |



Modell	15 Topline 981	16 Basic Line 345	17 Topline 169
Kochstellen	3	3	3
Elektron. Zündung	ja	ja	ja
Leistung (kW)	1 x 1,0 / 1 x 1,5 / 1 x Induktion 1,4	2 x 1,5 / 1 x 2,5	2 x 1,5 / 1 x 2,5
Strom- / Gasverbrauch	230 V / 7 A	-	-
Außenmaße (cm)	500 x 380	540 x 445	546 x 482
Einbautiefe (mm)	100	100	105
Einbaumaße (mm)	480 x 360	527 x 429	514 x 450
Gewicht ca. (kg)	6,5	6	10,5
Art.-Nr.	9951637	9954458	9951636
Preis	1.065,00	559,00	599,00

Modell	18 Basic Line 34	19 Argent Sink
Ausführung	-	mit Abtropf-fläche
Montagebohrung/ Wasserhahn	Ø 35 mm	ohne
Glasabdeckung	ja	ja
Maße (mm)	400 x 445	630 x 470
Einbautiefe (mm)	140	152
Einbaumaße (mm)	387 x 429	605 x 415
Gewicht ca. (kg)	2,9	4,8
Art.-Nr.	9951644	9951645
Preis	233,00	291,50

Einbaukochfelder

20 |



21 |



22 |



23 |



20 | Einbaukochfeld 2-flammig

2-flammiges Kochfeld mit Glas-abdeckung
 · Kochstellen 2
 · Verbrauch (g/h) 190
 Maße 46 x 8 x 33,5 cm (B x H x T)
 Gewicht 4 kg

9956939 269,00

21 | Einbaukochfeld 3-flammig

3-flammiges Kochfeld mit Glas-abdeckung
 · Kochstellen 3
 · Verbrauch (g/h) 190
 Maße 52 x 8 x 44,5 cm (B x H x T)
 Gewicht 6 kg

9956942 329,00

22 | Kochmulde PI8023

· integrierte Abdeckung aus temperaturbeständigem Sicherheitsglas
 · leicht zu reinigende Oberfläche aus temperaturbeständigem Sicherheitsglas
 · abnehmbare verchromte Topfauflätze, Brennerdeckel emailliert
 · Bedienelemente innen liegend
 · elektronische 12-Volt-Zündung
 · Sicherheitszündsystem, Gummidichtung
 · Verbrauch (g/h) 335
 Maße 56 x 8 x 44 cm (B x H x T)
 Gewicht 5,7 kg

9956724 545,00

24 |



25 |



23 | Spülbecken VA910 AM

Eckige Spüle aus Edelstahl
 · Platzsparendes Design
 · Leichte Reinigung
 · Dauerhaft schön
 Maße 40 x 13 x 32,5 cm (B x H x T)
 Gewicht 1 kg

9956936 119,00

24 | Spülbecken VA8005 AM

Rechteckiges Spülbecken mit Glasabdeckung

9956937 119,00

25 | Spülbecken VA8006 AM

Quadratisches Spülbecken mit Glasabdeckung
 Maße 42 x 14,6 x 44 cm (B x H x T)
9956938 229,00

➔ DOMETIC

Einbau Spülbecken

➔ **DOMETIC**



THETFORD



CAN



mit geteilter Glasabdeckung

1-8 | Einbau Koch-/Spül Kombination

Mit diesen kompakten Kochfeldern können Sie auf knappem Raum in Ihrer mobilen Küche fast so kochen wie zu Hause. Mit oder ohne Glasabdeckung erhältlich. Material Edelstahl.

Passende Reiniger finden Sie auf Seite 412-417.

Modell	1 MO9722R	2 MO9722L	3 Serie 353	4 Topline 111	5 CAN	6 CAN	7 CAN	8 CAN
Kochstellen	2	2	3	2	1	2	2	2
Elektron. Zündung	ja	ja	ja	ja	ja	ja	ja	ja
Leistung (kW)	1 x 1 kW / 1 x 1,8 kW	1 x 1 kW / 1 x 1,8 kW	1 x 1,0 / 1 x 1,5 / 1 x 2,4	2 x 1,5	1,9	1 x 1 kW / 1 x 1,7 kW	1 x 1,0 / 1 x 1,9	2 x 1,9
Gasverbrauch (g/h)	204 g/h	204 g/h	-	-	127	197 g/h	127	127
Außenmaße (cm)	76 x 32,5	76 x 32,5	98 x 41	900 x 370	530 x 340	46 x 33,5	765 x 355	716 x 340
Einbautiefe (mm)	17,9	179	160	195	150	80	150	150
Einbaumasse (mm)	742 x 283	742 x 283	962 x 389	888 x 358	515 x 325	460 x 335	730 x 320	696 x 325
Gewicht ca. (kg)	6 kg	6	10,7	11	4,5	4,6	7	7,5
Art.-Nr.	9956943	9956944	9954456	9951642	9954563	9956915	9951827	9954564
Preis	479,00	479,00	737,00	643,90	379,00	199,00	279,00	379,00

Lust auf Backen und Grillen?

Ob Kuchen oder Pizzen, Braten oder Aufläufe... mit den Einbau-Backöfen von Dometic zaubern Sie auch auf Reisen die feinsten Leckerbissen.

DOMETIC



KOCH-SPÜLKOMBINATIONEN |
BACKÖFEN | DUNSTABZUGHAUBEN



● ohne Kamin einbaubar

9 | Backofen OG 2000

· Ofenkapazität 20 Liter
Gewicht 13,2 kg
Abmessungen 53 x 31 x 41 cm (B x H x T)
Einbaumaße 50,4 x 28,3 x 46 cm (B x H x T)
9950995 765,00



● inkl. Rost und Backblech

10 | Backofen OG 3000

Backofen mit Grill, Anschlussspannung 12 Volt DC (elektronische Zündung), Leistung 1,2 kW (Ofen), 1,6 kW (Grill) Türanschlag unten, Gasanschluss 30 mbar, Ofenkapazität 30 l, Abmessungen 53 x 43 x 41,5 cm (B x H x T), Einbaumaße 50 x 41 x 46 cm (B x H x T), Gewicht 19,45 kg.
9951000 829,00



11 | Backofen OV 1800

Anschlussspannung 12 Volt DC (elektronische Zündung), Leistung 1,1 kW, Gasanschluss 30 mbar, Ofenkapazität 18 l, Türanschlag unten, Abmessungen 41 x 31,1 x 49 cm (B x H x T) Einbaumaße 39,8 x 30,4 x 49 cm (B x H x T) Gewicht 13,7 kg
9951001 789,00

Fahrzeuge mit einer 50 mbar Gasanlage lassen sich, vorausgesetzt der entsprechende Platz ist vorhanden, mittels eines Vordruckregler 995457 ebenfalls mit den Backöfen ausstatten.



12 | Dunstabzugshaube CK 2000

Mit 2-stufigem Gebläse Umluftprinzip – daher keine Abluftschläuche. Einfach zu Reinigen. Spannung 12 V / Aufnahme 5 W Kapazität 38/45 m³/h Maße 40 x 5,6 x 28 cm (B x H x T) Gewicht ca. 2,2 kg
9956648 309,00

Passender Aktivkohlefilter, 2er Pack

9999637 29,00



13 | Dunstabzugshaube CK 400

Mit 2-stufigem Gebläse. Optimaler Luftstrom und Leistung durch Platzierung Lüfter in Dachkuppel. Einfach zu Reinigen. Spannung 12 V Maße 41,5 x 19,2 x 30,9 cm (B x H x T) Gewicht 3,2 kg
9943456 339,00



14 | Kampa Ofen Freedom

Mit einem integrierten Backofen von Dometic zaubern Sie auch auf Reisen die leckersten Gerichte. · Volumen 30 l Maße 47 x 34,5 x 35 cm (B x H x T) Gewicht 9 kg
9956935 241,95

THETFORD



15 | Backofen 525

Passend für die Installation über den 525 mm breiten Kühlschrank. · Gesamtwärmezufuhr 1,5 kW · Grillbrenner 1,5 kW · Ofenbrenner 1,0 kW Außenmaße (cm) 52,5 x 48 x 36,9 (B x H x T) Einbaumaß (cm) 44,7 x 49 x 43,9 (B x H x T)
9954459 625,00



16 | Backofen- und Grillkombination Duplex

Hochwertige, verlässliche Kombination mit Doppelbrenner-Backofen und Grill. · Volumen 36 l · mit Piezozündung 12 V Maße 45,6 x 44,5 x 44,0 cm (B x H x T) Gewicht 13,5 kg
9951635 525,00



17 |

17 | Induktionsplatte Grimsby

Leicht zu reinigen, Touch-Bedienfeld, Kabel 2,5 m Maße 31 x 9 x 40 cm (B x H x T) Gewicht 2,65 kg
9955718 73,95



18 |

18 | Elektrische Einzelkochplatte Hot Point

Elektrische Einzelkochplatte mit stabilem pulverbeschichtetem Metallgehäuse und 6 einstellbaren Temperaturstufen.
9956857 29,90





Fahrzeug- technik



	SEITE
Vernetzungsmodule	264 - 269
Rangiersysteme	270 - 276, 278 - 279
Anti-Schleuder-Systeme	277
Kupplungen, Stoßdämpfer & Diebstahlsicherungen	280 - 281
Stützräder, Stützen, Bremsen & Wagenheber	282 - 289
Luftfederungen & Fahrwerkstechnik	288 - 290
Felgen, Räder & Zubehör	291 - 295
Waagen & Trittstufen	296 - 299
Radkeile	300 - 303
Spiegel	304 - 307
Alarmsysteme, Gaswarner, Tresore & Marderschutz	288 - 315
Feuerlöscher & Sicherheitsszubehör	316 - 317
Diebstahlschutz & Schlösser	318 - 321
Fahrradträger & Zubehör	322 - 339
Heckgaragensysteme & Transportbefestigung	340 - 344
Anhängerkupplungen	345, 348
Lastenträger	346 - 347, 349 - 351
Fahrradschutzhüllen	352 - 353
Dachboxen & Dachträger	354 - 357
Leitern	358 - 359
Sitze, Sitzbezüge & Drehkonsolen	360 - 363
Autoteppiche & Heizmatten	364 - 365
Vorhänge & Fliegenschutztüren	366 - 368
Verdunklungs- & Isoliersysteme	369 - 379
Schutzhüllen & Schutzdächer	380 - 385
Dachluken, Fenster, Rollos & Aussteller	386 - 399
Tischgestelle & Tischfüße	400 - 401
Betten & Bettzubehör	402 - 405
Schlösser, Lüftungsgitter & Serviceklappen	406 - 410
Raumentfeuchtung, Pflegemittel, Klebe- & Dichtmittel	411 - 421

Rangierhilfe GO2
ab **1.199⁰⁰**
Siehe Seite 273



NEU



Lastenträger Linnepe XtraFold 2.0
ab **1.299⁰⁰**
Siehe Seite 347



Dachzeltmatratze Gisatex Extrem
479⁰⁰
Siehe Seite 404

NEU
im Sortiment

Intelligente Gerätesteuerung, maximaler Komfort

Truma iNet System: Alles im Griff

Mit dem iNet System von Truma steuern Ihre Kunden nicht nur spielend leicht die Heizung und Klimaanlage per App, sondern ermitteln auch präzise ihren Gasvorrat – überall und jederzeit.

Das benötigen Ihre Kunden für das Truma iNet System:

Die Truma iNet Box als Herzstück des Systems. iNet-fähige Geräte wie verschiedene Heizungen, Klimaanlage und den Truma LevelControl. Die kostenlose Truma App auf dem Smartphone oder Tablet.

So funktioniert das Truma iNet System Die Truma iNet Box vernetzt als zentrale Steuer- einheit Heizung, Klimaanlage und den Truma LevelControl mit dem Smartphone oder Tablet Ihrer Kunden. Die Bedienung erfolgt im Nahbereich über Bluetooth, von unterwegs per SMS. Mit der Truma App steuern Ihre Kunden die Heiz- und Klimasysteme und fragen bequem ihren Gasvorrat ab. Dafür benötigen sie den Truma LevelControl, den sie einfach in das iNet System einbinden. Er misst mittels Ultraschall exakt den Füllstand der Gasflasche und zeigt an, wie lange das Gas noch ausreicht.



Die Truma App Die App verfügt über viele hilfreiche Features und nützliche Campingtools. Ihre Kunden laden die Truma App kostenlos auf ihr Smartphone oder Tablet.



1 | Truma iNet Box

Zentrale Steuereinheit für Truma Geräte

Die Truma iNet Box ist das Herzstück des Truma iNet Systems. Sie vernetzt Ihre iNet-fähige Heizung oder Klimaanlage mit Ihrem Smartphone oder Tablet. Über diese Schnittstelle überwachen und steuern Sie Ihre iNet-fähigen Geräte - erkennbar am Label „Truma iNet ready“ - bequem per App.

Komfortabel: Mit der Truma iNet Box haben Ihre Kunden Heizung, Klimaanlage und den Gasvorrat jederzeit im Griff – bequem per Smartphone oder Tablet.

Leicht zu installieren: Einfach einbauen und mit der kostenlosen Truma App in Betrieb nehmen.

Flexibel: Kann von bis zu vier mobilen Endgeräten gleichzeitig gesteuert werden.

Exklusiv: Bei einem Truma Vertragshändler erhältlich.

Technische Daten

Spannungsversorgung: 12 V/24 V

Spannungsbereich: min. 8 V, max. 30 V

Ø Stromaufnahme: 40 mA (12 V), 20 mA (24 V)

SIM Kartentyp: Mini-SIM (25 x 15 mm)

Schnittstellen: TIN-BUS (2 x TIN1 austauschbar, 1 x TIN2), GSM, Bluetooth

Bluetooth: Klasse 2

Maße: 147 x 96 x 40 mm (L x B x H)

Gewicht: ca. 150 g

9924742 349,00

2 | Bedienteil Truma CP plus

Schaffen Sie das perfekte Wohlfühlklima wie zu Hause - mit dem zentralen Bedienteil Truma CP plus für Truma Combi und Klimasysteme und der Truma iNet Box als zentrale Steuereinheit. Komfortabel von unterwegs per App.

Intuitiv bedienen: Mit praktischem Dreh-Drückknopf und großem Display mit Hintergrundbeleuchtung.

Boost-Funktion: Erwärmt Wasser und heizt den Wohnraum besonders schnell (Combi Heizung)

Zeitschaltuhr: Zu jeder Zeit die richtige Wasser- oder Raumtemperatur vorprogrammiert.

Technische Daten

Spannungsversorgung: 8 V – 16,5 V

Stromaufnahme: max. 65 mA (100 % Hintergrundbeleuchtung), 6,5 mA – 10 mA (Stand-by)

Ruhestromaufnahme: 3 mA (Aus)

Maße: 92 x 103 x 40 mm (L x B x H)

Gewicht: ca. 100 g

9954025 279,00

3 | iNet Set

Truma iNet Set besteht aus Truma CP plus und Truma iNet Box.

9942506 414,00

Hinweis: Bitte informieren Sie sich bei Ihrem Netzbetreiber, ob das 2G-Netz weiterhin verfügbar ist.



4 | Set LevelControl und iNet-Box

Eins und eins macht smart.

Das Set aus Truma LevelControl und Truma iNet Box eignet sich perfekt für Kunden, die sich für den Truma LevelControl interessieren und ihre iNet-fähige Heizungen und Klimaanlage steuern wollen. Die Truma iNet

Box bildet das Herzstück, um iNet-fähige Heizungen und Klimaanlage zu steuern oder den Fahrzeugstatus abzufragen. Alles von unterwegs.

9953319 319,00



5 | Kabel TIN-Bus

Verlängerungskabel für Heizgeräte.

3 m	9913935	9,95
6 m	9915058	12,99
9 m	9916901	14,99



6 | TIN Verteiler

für den Anschluss von zwei Geräten.

9950346 12,95

Mehr Sicherheit und Komfort beim Reisen – das AL-KO 2LINK System



AL-KO

QUALITY FOR LIFE



2LINK: System zur Verbindung von Chassis-Komponenten mit dem Smartphone



1 | 141,00

→ Ein passendes Reifendrucksystem finden Sie auf Seite 295.

1 | 2LINK

- Starterpaket beinhaltet 2LINK-Box und Smartphone App
- System zur Verbindung von Chassis-Komponenten mit dem Smartphone
- Die Statusanzeige des ATC ist bereits kostenfrei im Starter Paket enthalten
- Wichtige Sicherheitsfunktionen während der Fahrt im Blick

2LINK App

- Download der App kostenlos verfügbar

Inhalt:

1. AL-KO 2LINK Funktionen: ATC Statusanzeige bereits integriert. Wasserwaagen-Funktion inklusive.
2. Service-Stationen
3. Bestimmte Bedienungsanleitungen

AL-KO 2LINK Box wird im Deichselbereich des Caravans montiert

- Via Bluetooth LE sendet die Box auf das Smart Phone im Auto.
- Einfach nachrüstbar
- 2Link Box kann durch Updates auf die neuesten Funktionen aktualisiert werden

9940797 141,00

Bluetooth® Vernetzungsmodul



Pro-finder



→ Kompatible Module für das Vernetzungsmodul finden Sie auf Seite 308-309.



WiPro III

Steuerung über



Komfortabel alle Funktionen des Pro-finders und der WiPro III mit dem Smartphone bedienen.

2 | Bluetooth® Vernetzungsmodul

Zusammenführen, was zusammen gehört. THITRONIK bietet Ihnen einen raffinierten Baustein zum Optimieren des THITRONIK-Sicherheitssystems an: Das Vernetzungsmodul. Dieses Modul koppelt via App und Bluetooth im Nahbereich des Reisemobils das Smartphone und zukünftig auch viele gängige Smartwatches mit der WiPro III Alarmanlage. Von nun an können berechnete Nutzer jederzeit bequem scharf oder unscharf schalten. Besitzern einer WiPro III safe.Lock, die auch auf die vorhandene Zentralverriegelung zugreift, ist das Öffnen und Schließen des Fahrzeuges ohne Fahrzeugschlüssel und Handsender möglich. Eingebunden werden kann das Vernetzungsmodul auch bei bereits verbautem Ortungssystem Pro-Finder.

Besonderheiten:

- Steuerung der WiPro III per Bluetooth
- Zentralverriegelung per Smartwatch und Smartphone steuern (nur in Verbindung mit der WiPro III safe.Lock)

Technische Daten:

- Betriebsspannung 12/24V
- Maße (B×H×T) 52x56x25mm

9943353

94,95

E-Trailer-App: Sicherheit und Komfort im Campingurlaub!



E-Trailer ist die intelligente Caravan/Wohnmobil-App für den sicheren und komfortablen Campingurlaub. Das E-Trailer-System verbindet mit Hilfe einer Basisstation, verschiedener Sensor-Module und der E-Trailer-App Ihr Smartphone über Bluetooth mit Ihrem Caravan oder Wohnmobil. Dabei ist die App für Ihr Smartphone kostenlos. Mit dem E-Trailer-System sind Sie stets über den Status Ihres Caravans oder Wohnmobils informiert. Etwa über den Reifendruck, die Stützlast, offene Dachluken, oder den Füllstand von Batterie, Gas und Frischwasser.



3 | Starterpaket

Das Starterpaket bestehend aus E-Connect, E-Level und E-Volt.

9956601 199,95



E-Connect:

Die E-Connect-Basisstation ist das zentrale Gehirn des E-Trailer-Systems. Sie steuert die Sensoren und versorgt die Sensoren mit Strom. Ohne die E-Connect funktioniert das System nicht. Alle anderen Module können an die E-Connect angeschlossen werden und erscheinen übersichtlich in ihrer App.

- Geringes Gewicht (120 Gramm)
- Einfach anzuschließen
- Leistungsstarke Bluetooth-Verbindung
- Die Basis des E-Trailer-Systems



E-Level:

Mit E-Level können Sie immer und überall in der App sehen, ob Ihr Wohnwagen eben ist. Die App hilft Ihnen beim Nivellieren Ihres Freizeitfahrzeugs mit Hinweisen, welche Seite sie anheben oder absenken müssen.

- Hilfe beim Nivellieren
- Präzise
- Einfach zu bedienen



E-Volt:

Mit E-Volt können Sie leicht erkennen, wie voll die Batterie ist und wie hoch die aktuelle Batteriespannung ist. Sie können auch eine Warnmeldung einrichten, die Sie auf Ihrem Smartphone erhalten, wenn der Akku fast leer ist. Wie die anderen Module ist auch das E-Volt drahtlos und für jede Art von Batterie geeignet.

- Sehen Sie sofort, wie voll der Akku ist
- Warnt, wenn der Akku schwach ist
- Einfach zu installieren
- Funktioniert mit jeder Art von Batterie



Hiermit können Sie Ihr Basis Paket erweitern



4 | E-Load

Mit E-Load können Sie die aktuelle Stützlast auf Ihrem Smartphone einfach ablesen. Die Stützlast zeigt an, ob Ihr Caravan richtig beladen ist.

- leicht ablesbare Stützlast in der App
- Verhindert das Schwingen des Caravans
- Maximal 150 kg Ballgewicht
- Die richtige Stützlast ist entscheidend für die Fahrsicherheit eines PKW-Caravan-Gespansns

9956598 199,95



5 | E-Gaslevel

Mit E-Gaslevel sehen Sie in der App stets den aktuellen Füllstand Gas in Ihrer Gasflasche. Ein magnetischer Sensor am Flaschenboden ermittelt per Ultraschall den Füllstand der Gasflasche. Bei Gasflaschen aus Aluminium wird der Sensor mit einem optionalen Adapter fixiert.

- Immer über den Füllstand der Gasflasche informiert

9956596 99,95

E-Gaslevel Adapter für Alugasflaschen

9943852 29,95

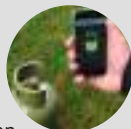

6 | E-Pressure

Mit E-Pressure sind Sie immer über den Reifendruck informiert.

- Einfache Installation
- Geeignet bis zu 10 Reifen
- Wiegt nur 9 Gramm
- 10 % Einsparung bei den Kraftstoffkosten
- für bis zu 9 Bar Reifendruck geeignet

Wir empfehlen, die vorhandenen Ventile durch Metallventile zu ersetzen. Gummiventile sollten jedes Jahr ausgetauscht werden.

9956599 109,95



7 | E-Temperatur

Mit E-Temperatur können Sie die Temperatur und Luftfeuchtigkeit auf Ihrem Smartphone ablesen. Da die E-Temperatur-Sensoren drahtlos arbeiten, können Sie sie an jedem beliebigen Ort innen oder außen platzieren. Die Alarmfunktion warnt Sie auf Ihrem Smartphone, wenn die Temperatur über oder unter der eingestellten Wunschtemperatur liegt.

- Witterungsbeständig
- Du kannst mehrere E-Temperaturen hinzufügen
- Wiegt nur 20 Gramm

9956597 49,95



8 | E-Waterlevel

· Wissen Sie immer wie viel Wasser sich in Ihrem Wassertank befindet. Bevor er leer ist, erhalten Sie eine Benachrichtigung auf Ihrem Smartphone.

· Auf diese Weise leiden Sie nie wieder unter einem leeren Wassertank und nehmen nicht mehr zu viel oder zu wenig Wasser mit. Auch das Befüllen des Wassertanks ist mit E-Waterlevel ein Kinderspiel, da Sie während des Befüllens den aktuellen Füllstand auf Ihrem Telefon ablesen können.

· Der Sensorstab wird zusätzlich im Wassertank montiert und ist bei nahezu allen Wassertankformaten nachrüstbar.

9956679 109,95



9 | E-Switch

· E-Switch überwacht die Fenster und Türen Ihres Freizeitfahrzeugs.

· Es können mehrere E-Switch-Sensoren installiert werden.

· Ein E-Switch-Sensor wiegt nur 20 Gramm und lässt sich selbstklebend befestigen.

· Sind Türen, Dachluken oder Fenster bei Fahrtantritt noch geöffnet, wird eine Warnung an Ihr Smartphone gesendet.

· Die Sensor-Batterie hält mindestens 2 Jahre und ist leicht auszutauschen.

weiß **9956669 59,95**



Eine Steuerung für alle Geräte



1 | HUB-Steuergerät

Die ideale Schnittstelle, um Ihr Wohnmobil oder Ihren Caravan mithilfe einer einfachen App per Smartphone aus der Ferne zu steuern. Funktioniert in unmittelbarer Nähe per Bluetooth bzw. über größere Entfernungen per SMS. Der Bluetooth-Betrieb ist vollkommen kostenlos, die Steuerungen per SMS erfordern dagegen den Erwerb einer in die Teleco HUB-Box einzusetzenden Micro-Sim-Karte (Abonnement oder Prepaid, nicht im Lieferumfang enthalten!).

Gewicht 0,2 kg
Maße 14,7 x 3,5 x 9,7 cm (B x H x T)
Max. Verbrauch 300 mA
Spannung 12 V

9951927 283,00



CI-BUS
Diese Schnittstelle ist auch mit den CI-BUS-Systemen kompatibel.

2 | 62⁰⁰



2 | IFS Antennen-Schnittstelle

Für den Anschluss der Satellitenantenne am Teleco HUB-Steuergerät zu verwenden. Dank dieser Lösung sind alle DVBS2 Teleco-Satellitenantennen mit dem Teleco HUB kompatibel. Dies gilt auch für bereits in den Fahrzeugen installierte Antennen. Nur für Modelle 2014-2018. Die Modelle 2019-2020 benötigen keine Schnittstelle mehr.

Gewicht 0,04 kg
Maße 7,5 x 2,4 x 4,7 cm (B x H x T)

9951928 62,00

3 | 62⁰⁰



3 | ICL Klimaanlage-Schnittstelle

Für den Anschluss der Telair-Klimaanlage am Teleco HUB-Steuergerät zu verwenden. Dank dieser Lösung sind alle Klimaanlagen Silent und DualClima Telair mit dem Teleco HUB kompatibel. Dies gilt auch für bereits in den Fahrzeugen installierte Anlagen.

Gewicht 0,04 kg
Maße 6,9 x 2,2 x 4,2 cm (B x H x T)

Die Schnittstellen IFS und ICL sind auch mit den CI-BUS-Systemen kompatibel.

9951929 62,00



4 | Voice Control

Mit verschiedenen Sprachbefehlen können Sie über ein Mikrofon verschiedene Funktionen wie z. B. Temperatur, Warmwasser und Klimaanlage* einstellen oder deaktivieren, um den gewünschten Wärmekomfort zu erhalten. Verfügbar in 4 Sprachen: Englisch, Deutsch, Französisch und Schwedisch.

Enthält: Steuereinheit, Anschlusskabel für die Bedientafel, Antenne, Handbuch und Mikrofon in der jeweiligen Sprache. Für Alde Compact 3020 HE. Beim Alde Compact 3020 vor Modelljahr 2016 sowie Alde Compact 3010 ist die Funktionalität und die Anzahl der Befehle begrenzt.

Deutsch	9943834	534,00
Englisch	9943835	534,00
Französisch	9943836	534,00
Schwedisch	9943833	534,00



NEU
im Sortiment

an das Gateway können bis zu 3 Mikrofone angeschlossen werden

*Nur kompatibel mit Truma Klimaanlagen.

SMARTHOME FÜR IHR REISEMOBIL

CaraControl

VERNETZUNGSMODULE



Steuerung der Beleuchtung



Füllstands-Anzeige Gasflaschen



Kontrolle Stromversorgung + Batterieladung



GPS-Ortung



Steuerung Heizung + Klimaanlage



Sicherheit Fenster- + Türsensoren



Kontrolle Frisch- + Abwasser

Mit der GCC-P001 Basiseinheit von CaraControl verwandeln Sie Ihr Reisemobil in ein modernes und fortschrittliches mobiles SmartHome. Denn CaraControl ermöglicht die Vernetzung, Überwachung, Bedienung und Fernsteuerung von vielen Funktionen in Ihrem Reisemobil: zum Beispiel vom Status der Heizungs-, Klima- und Lichtanlage, der Stromversorgung, Batterieladung, Gasflaschenfüllung und des Frisch- und Abwassers.

Unterstützt werden die gängigen Heizungssystemeinheiten von Truma, Alde, Webasto sowie Klimaanlage von Truma, Dometic und Telair. Die Basiseinheit GCC-P001 kann an das vorhandene Stromversorgungsgerät (Schaudt, CBE, Nordelectronica) angeschlossen werden, CaraControl kann aber auch als unabhängige Einheit arbeiten.



GCC-P001 Basispaket
ab **1.045,00**



Und so funktioniert CaraControl

Die Basiseinheit GCC-P001 wird mit optional erhältlichen markenspezifischen Kabeln an die Bordelektronik angeschlossen und so mit dem fahrzeuginternen System vernetzt. Die Status-Informationen der verbundenen Systeme werden dann an die Basiseinheit übertragen. Diese Daten können Sie bequem und in Echtzeit via App über Ihr Smartphone (Android oder iOS) oder Tablet abrufen und so den Status Ihres Fahrzeugs kontrollieren.

Fernsteuerung per Smartphone

Mit CaraControl können Sie auch verschiedene Funktionen der Bordelektronik über Ihr Handy fernsteuern. Sowohl für die Fahrzeugüberwachung als auch für die Fernsteuerung gibt es zwei Übertragungswege. Im Nahbereich, also im direkten Umfeld Ihres Reisemobils, erfolgt die Datenübertragung per Bluetooth. Die Steuerung über größere Distanzen erfolgt über das NB/LTE-M-Netz. Dieses Netzwerk ist Ultra Low Poweres verbraucht wenig Strom, überzeugt mit einer breiten Signalabdeckung und einer hohen Signalstärke. Die Informationen aus den elektronischen Systemen und Sensoren werden über die iOS oder Android App als Push Mitteilungen auf das Smartphone übertragen.



ZENEK Z-E3766 mit GCC-P001

Eine optionale Anbindung von CaraControl an kompatible ZENEK Infotainer ist ebenfalls möglich, zum Beispiel an den fahrzeugspezifischen Infotainer für den Fiat Ducato Z-E3766 oder das 2-DIN Gerät Z-N966.



GCC-P002 – Sicherheitspaket

Zusätzlich mit drei Magnetsensoren für die Absicherung der Fenster und Türen sowie Keyless Go Card

- Konfiguration über Ihren Handelspartner



GCC-G003
Gasflaschenwaage

Und das kann CaraControl

- Die Funktionalität und der Umfang der gelisteten Features ist abhängig von der jeweiligen Ausstattung des Reisemobils.
- Steuerung der Beleuchtung
 - Steuerung der Heizung und Klimaanlage
 - Kontrolle der Stromversorgung und Batterieladung
 - Kontrolle des Frisch- und Abwassers
 - Füllstandsanzeige der Gasflasche (Artikel GCC-G003 erforderlich)
 - Sicherheit: Kontrolle der Fenster- und Türsensoren (Sicherheitssensoren erforderlich)
 - GPS-Ortung

Technik



Der Truma Mover SX

Einachsige Wohnwagen stufenlos manövrieren

Der Mover SX bewegt sicher und zuverlässig einachsige Wohnwagen mit einem Gesamtgewicht von bis zu 2.000 kg. Manövriert zuverlässig über 13 % Steigungen mit einem Gesamtgewicht von 35 kg. Dank der stufenlosen Steuerung manövrieren Sie Ihren Wohnwagen ruckfrei, geschmeidig und präzise. Sie drehen den Caravan auch mühelos um die eigene Achse (360°).

Präzise: Stufenlos lenken und beschleunigen, exakt rangieren und an-kuppeln

Komfortabel: Intuitive Fernbedienung mit Drehknopf und Schieberegler

Leistungsstark: Mühelos und sicher manövrieren, auch an Steigungen von bis zu 13 Prozent

Einfach: Manuelles An- und Abschwanken per Hebelbewegung von einer Seite – ganz ohne zu kurbeln

9941145 1.599,00



Truma Mover XT

Fährt ruckfrei und sicher um die Ecke

Extrem überlegen: Mit dem Mover XT lassen sich Caravans souverän, sicher und präzise manövrieren – auch um Ecken und Kurven. Selbst in schmale Stellplätze auf engstem Raum wird mühelos eingeparkt. Die kraftvollen Motoren meistern je nach Modell Steigungen bis 13 Prozent.

Leicht: bis zu 20 kg Gewichtsparsnis.

Präzise: 100 % Geradeauslauf wie auf Schienen

Exakt: Millimetergenau am Zugwagen an-kuppeln. Auf engstem Raum einparken.

Kraftvoll: Stufenlos beschleunigen dank der Truma Dynamic Move Technology.



Mover XT 2

- Bewegt doppelachsige Caravans bis 2.400 kg souverän über 10 % Steigungen
- Mit unschlagbaren 28 kg das leichteste Rangiersystem seiner Klasse

9985235 2.649,00



reddot design award winner 2014

Mover XT

Manövriert einachsige Caravans mit einem zulässigen Gesamtgewicht von 2.300 kg zuverlässig über 13 % Steigungen

- Mit unschlagbaren 28 kg das leichteste Rangiersystem seiner Klasse

9985233 2.499,00

Mover XT 4

Seine vier starken Motoren bewegen Ihren Premium-Caravan ruckfrei und sicher um jede Ecke – einfach bequem per Fernbedienung.

- Für doppelachsige Caravans, 4-motorig
- Mit unschlagbaren 60 kg das leichteste Rangiersystem seiner Klasse
- Bis 3.100 kg über 10 % Steigung

9985236 4.499,00

Mover XT-L

- Variante für AL-KO Leichtbau Chassis
- Montage an Chassis mit Rahmenschräge von 5°
- Manövriert einachsige Caravans mit einem zulässigen Gesamtgewicht von 1.500 kg zuverlässig über 20 % Steigungen
- Mit unschlagbaren 28 kg das leichteste Rangiersystem seiner Klasse

9985234 2.649,00

Relaxen statt schieben



RANGIERSYSTEME

Einfache Montage, leichte Bedienung, präzise Fahreigenschaften

Die Truma Mover smart punkten durch ein überzeugendes Preis-/Leistungsverhältnis - bei bewährter Truma Qualität.

Bei dem Mover smart M (**M** wie manuell) schwenken Sie die Antriebsrollen per Hand mit nur einer Hebelbewegung an die Reifen an. Ganz ohne Muskelkraft erfolgt das Anschwenken beim Mover smart A (**A** wie automatisch) - einfach per Knopfdruck auf der intuitiven Fernbedienung.

Das umfangreiche Truma Montagezubehör (siehe Seite 278) ist auch für die Truma Mover smart M und A kompatibel.



Truma Mover smart M und A

- **Universell:** Passen an alle gängigen Rahmen
- **Kontrolliert:** Sanft anfahren, exakt anhalten
- **Intuitiv:** Mit der handlichen Fernbedienung spielend leicht rangieren
- **Leistungsstark:** Meistern Steigungen von 13 Prozent

Truma Mover smart M

- **Einfach:** Manuell an- und abschwenken per Hebelbewegung von einer Seite - ganz ohne zu kurbeln



Truma Mover smart A

- **Bequem:** Auf Knopfdruck automatisch an- und abschwenken.



Produktübersicht Truma Mover

	Mover smart M	Mover smart A	Mover SX	Mover XT*	Mover XT-L*	Mover XT 2*	Mover XT 4*
für zul. Gesamtgew.	1800 kg	2000 kg	2000 kg	2300 kg	1500 kg	2400 kg	3100 kg
Max. Steigfähigkeit	13 %	13 %	13 %	13 %	20 %	10 %	10 %
Spannungsversorgung	12 V	12 V	12 V	12 V	12 V	12 V	12 V
Stromaufnahme max.	100 A	125 A	120 A	150 A	150 A	150 A	150 A
Aufnahme ø	28 A	35 A	20 A	28 A	28 A	28 A	37 A
Gewicht (ohne Batterie)	33 kg	32 kg	35 kg	28 kg	28 kg	28 kg	60 kg
Art.-Nr.	9943355	9943354	9941145	9985233	9985234	9985235	9985236
Preis	1.199,00	1.699,00	1.599,00	2.499,00	2.649,00	2.649,00	4.499,00

*Diese Artikel finden Sie auf der nächsten Katalogseite



Montagezubehör



1 | Flachrahmensatz

zum Ausgleich einer Rahmenhöhe unter 8 cm (Mover XT, XT 2, XT 4) bzw. 11 cm (Mover SX, smart). Bestehend aus Montageplatten (je 24 cm hoch) inkl. Schrauben und Muttern*

9985212 124,00



2 | Flachrahmensatz kurz

zum Ausgleich einer Rahmenhöhe unter 8 cm (Mover XT, XT 2, XT 4) bzw. 11 cm (Mover SX, smart). Bestehend aus Montageplatten (je 17 cm hoch) inkl. Schrauben und Muttern*

9906545 124,00



3 | Adaptersatz Eriba Touring

Einbaokit zur Ergänzung des Rechteckprofils. Zur Montage an ein Chassis mit Rechteckprofil. Für Mover XT, SX, smart

9985213 189,00

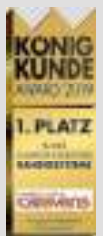

4 | Adaptersatz Eriba Touring Troll

Einbaokit zur Ergänzung des Rechteckprofils. Zur Montage hinter der Achse. Für Mover XT, SX, smart

9985204 229,00



5 | Adaptersatz AL-KO Vario III / AV

Bei Caravans mit Rahmenstärken kleiner als 2,8 mm zur Rahmenverstärkung zwingend erforderlich! Für Mover XT, SX, smart

9985209 98,95



6 | Adaptersatz M für AL-KO-Rahmen

mit Achsenverschiebung bis 1.800 kg zulässiges Gesamtgewicht. Zum Ausgleich von Rahmenkanten. Für Mover XT, SX, smart

9905849 85,95



7 | Adaptersatz M für AL-KO

mit durchgehendem Rahmen und 1.900 - 2.000 kg zulässiges Gesamtgewicht. Zum Ausgleich von Rahmenkanten. Für Mover XT, SX, smart

9911104 91,95



8 | Adaptersatz M kurz für AL-KO

mit Achsenverschiebung bis 1.800 kg zulässiges Gesamtgewicht, zum Ausgleich von Rahmenkanten. Für Truma Mover XT, SX, smart

9942306 91,95

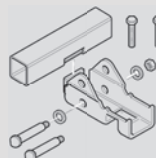

9 | Distanzsatz 30 mm**

Zum Ausgleich der Höhe von 3 cm bei einem Mover XT, XT2, XT4 Rahmenhöhe von < 14 cm - 11 cm Mover SX, smart Rahmenhöhe von < 17 cm - 14 cm

9907638 99,95

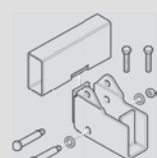

10 | Distanzsatz 60 mm**

Zum Ausgleich der Höhe von 6 cm bei einem Mover XT, XT2, XT4 Rahmenhöhe von < 14 cm - 11 cm Mover SX, smart Rahmenhöhe von < 17 cm - 14 cm

9907637 99,95

**Distanzsätze für Befestigungssystem ab Baujahr 05/2012. Für Mover SE (R), S (R), SX, XT, smart Am Fahrzeugrahmen darf weder gebohrt noch geschweißt werden!

11 | Rangierhilfe GO2

GO2, die kleine Rangierhilfe mit dem Charme einer Großen.

Die bewährte Rangierhilfe GO2 wurde weiterentwickelt und optimiert. Die neue Fernbedienung liegt optimal in der Hand und lässt sich intuitiv bedienen. Die verbesserten Fahrprogramme erlauben millimetergenaues Rangieren und präzises Ankuppeln. Kunden können den GO2 einfach und schnell mit einer Hebelbewegung von einer Seite an- und abschwenken. Darüber hinaus erleichtert das bewährte Schnellbefestigungssystem die Montage.

- Leicht und kompakt: mit 33 kg ein echtes Leichtgewicht
- Komfortabel: optimaler Bedienkomfort dank ergonomischer und intuitiver Fernbedienung
- Bewährter Direktantrieb: mit der Softstart-Technologie ruckfrei anfahren, präzise stoppen und millimetergenau rangieren
- Einfache Montage: Das bewährte Schnell-Befestigungssystem garantiert Ihnen eine einfache Montage.

Einbau

Mit dem Befestigungssatz, der im Lieferumfang enthalten ist, wird die Rangierhilfe GO2 an allen gängigen Rahmen mit L- oder U-Profil montiert.

Weiteres Zubehör ist in den meisten Fällen nicht erforderlich. Für alle anderen Chassis (z. B. für AL-KO, BPW, Knott und Eriba Touring Chassis) ist umfangreiches Montage Zubehör erhältlich siehe Seite 278.



Technische Daten

- Der GO2 ist geeignet für einachsige Caravans mit einem zulässigen Gesamtgewicht von 1800 kg
- Max. Steigfähigkeit 13 %
- Spannungsversorgung 12 V
- Stromaufnahme maximal 100 A
- Stromaufnahme durchschnittlich 28 A (in der Ebene bei einem zulässigen Gesamtgewicht von 1800 kg)
- Maximale Geschwindigkeit 9 m/min
- Gewicht 33 kg

9943712 1.199,00

PowerSets – Sparen Sie bis zu 20 kg Systemgewicht!

Das PowerSet aus Optima® Batterie und Truma Ladegerät BC 10 punktet bei Preis und Ausführung. Das BC 10 überzeugt mit seinen kompakten Abmessungen, nur 0,8 kg Gewicht, einer Ladeleistung von 10 A und einem „Plug-and-play“-Anschluss. Dieser ermöglicht Ihnen, das Ladegerät mit einem Handgriff zu entnehmen, um zum Beispiel im Winter Ihre Autobatterie nachzuladen.

Den Batterietyp (Nass/Gel, AGM oder Optima®) wählen Sie über den Auswahlschalter. Die entsprechende Ladekurve wird dann automatisch eingestellt. Speziell für die leistungsstarken Optima® Batterien haben wir eine Ladekurve entwickelt, die die Batterie perfekt lädt und eine maximale Verfügbarkeit garantiert. Zudem ist das BC 10 vollständig gegen Staub und Spritzwasser geschützt.

€ SET-PREIS

7-teilige Sets



Alle Sets bestehend aus:

- Batterie
- Truma Ladegerät BC 10 (10 A)
- Trennschalter
- Easy click® Polklemmen (Festeinbau)
- Zweites Ladekabel zum flexiblen Laden
- Temperaturfühler

1



Optima® YTS 5.5



POWERSET PLUS

7-teiliges Set nur
549⁰⁰

12 | PowerSet plus

Batterie: Optima® YT S 5.5
Gewicht 26,5 kg (nur Batterie)
9950537 549,00

2



Optima® YT S 4.2



POWERSET XT 4

7-teiliges Set nur
495⁰⁰

13 | PowerSet für XT 4

Batterie: Optima® YT S 4.2
Gewicht 19,5 kg (nur Batterie)
9950538 495,00

3



Optima® YT S 2.7



POWERSET LIGHT

7-teiliges Set nur
429⁰⁰

14 | PowerSet light für XT, XT 2 und XT L

Batterie: Optima® YT S 2.7
Gewicht 11,6 kg (nur Batterie)
9950539 429,00



Bitte beachten Sie die Erläuterungen der Piktogramme sowie die Gefahrenhinweise auf Seite 584 dieses Kataloges.



Freie Zeit voraus.
Urlaub nur mit easydriver.

Einfach stark: Rangieren mit Antrieben von easydriver

- einfacher rangieren, auch wenn's eng wird
- mit einzigartiger und mehrfach patentierter Technik
- optimale und sichere Kraftübertragung von der Antriebsrolle auf den Reifen durch großen Anschwenkweg und innovative Rollenoberfläche
- der besondere Materialmix macht den easydriver leichter und bewahrt vor Korrosion
- langlebig dank spielfreiem Anschwenkmechanismus mit Hochleistungsleitlagern
- einfachstes Ankuppeln
- keinen bis minimalen Verlust an Bodenfreiheit (je nach Chassis-Typ)

easydriver pro

Ausgezeichnet fürs Camping.



- automatisches An- und Abschwenken auf Knopfdruck
- für jede Fahrzeuggröße
- inklusive Funk-Fernbedienung für alle Funktionen mit Rückmeldung des Gerätestatus
- preisgekrönt mit dem Red Dot Award: Product Design, dem Plus X Award sowie dem German Design Award Special Mention 2017
- prämierte intuitiv-einfache easydriver-Bedienung

easydriver infinity

Schneller, stärker und smarter:
Unser Wegbegleiter für die Zukunft

- die klare Weiterentwicklung des bereits prämierten Designs
- deutlich besserer Wirkungsgrad dank 30 % effizienterem Getriebe und optimiertem Motor
- die gesamte Technik ist optimal abgedichtet und somit vor Wasser geschützt
- maximale Traktion und Montageflexibilität durch das Tyrefree-Konzept (freie Positionierung der Rolle am Reifen) in Verbindung mit dem bisher größten Anschwenkweg von 70 mm
- standardmäßig inkl. App-Controller
- liefert Dir wichtige Betriebsdaten in Echtzeit (z.B. Steigung, Batteriestatus, etc.)



● App kostenlos verfügbar



Einfach appgefahren.

App-Controller

Mit einem Fingertipp den Caravan bewegen. Mit der easydriver-App lassen sich die Rangierantriebe easydriver pro und active mühelos per Smartphone steuern.

9940469 99,95



Mit der guten Idee für Einfachheit, Sorgfalt, Qualität und aus Leidenschaft fürs Camping – entwickelt, konstruiert und gefertigt in der Ideen-Manufaktur von REICH.



easydriver active

Im Handumdrehen an- und abschwengbar:
Unser manuelles Kraftpaket.



easydriver basic

Manueller Wegbegleiter zum Einstiegspreis.



- mühelos an- und abschwengbar mit Handkurbel oder Akkuschauber
- für jede Fahrzeuggröße
- kompaktes und korrosionsbeständiges Designgehäuse
- inklusive Funk-Fernbedienung für alle Funktionen mit Rückmeldung des Gerätestatus
- prämierte intuitiv-einfache easydriver-Bedienung

- manuell an- und abschwengbar per Handkurbel oder Akkuschauber
- günstiger Einstieg in die Welt der easydriver Rangierantriebe
- inklusive Funk-Fernbedienung
- optional: smarte Steuerung per easydriver App

Technische Feinheiten



easydriver	Einachser					Doppelachser (Vierradantrieb)		
	infinity 2.5	pro 2.0	active 2.0	active 2.3	basic 1.6	infinity 3.5	pro 2.8	active 2.8
Steigfähigkeit*	15 % bei 2.500 kg 33 % bei 1.200 kg	15 % bei 2.000 kg 28 % bei 1.200 kg	15 % bei 2.000 kg 28 % bei 1.200 kg	15 % bei 2.300 kg 30 % bei 1.200 kg	15 % bei 1.600 kg 25 % bei 1.200 kg	12 % bei 3.500 kg 27 % bei 1.800 kg	12 % bei 2.800 kg 20 % bei 1.800 kg	12 % bei 2.800 kg 20 % bei 1.800 kg
Anschwenkart	automatisch	automatisch	manuell	manuell	manuell	automatisch	automatisch	manuell
Stromaufnahme	18 A	20 A	20 A	25 A	20 A	30 A	35 A	35 A
Serienmäßig mit Fernbedienung	x	x	x	x	x	x	x	x
App-Steuerung	x	- **	- **	- **	- **	x	- **	- **
Garantie***	5 Jahre	5 Jahre	5 Jahre	5 Jahre	5 Jahre	5 Jahre	5 Jahre	5 Jahre
Gewicht	29 kg	30 kg	33 kg	35 kg	32 kg	58 kg	60 kg	66 kg
Art.-Nr.	9943297	9943732	9943729	9953823	9943731	9943296	9983764	9953824
Preis	2.399,00	1.599,00	1.199,00	1.499,00	999,00	4.399,00	3.098,00	2.298,00

* Bei Kurzzeitbelastungen können problemlos größere Steigungen (Auffahrkeile bis 25 % oder Bordsteine) erreicht werden.

** App-Controller optional erhältlich.

*** Gemäß REICH Garantiebedingungen.

Warnblinkanlage easydriver flashlight

Mit dieser Warnblinkanlage geht deinem Caravan ein Licht auf: Denn beim Rangieren bei Dunkelheit, z. B. auf der Straße vor der Garagenoder Hauseinfahrt, ist ein unbeleuchteter Wohnwagen nur schlecht zu erkennen. easydriver flashlight macht durch helles Warnblinklicht und Umrissleuchten Deinen Caravan für andere Verkehrsteilnehmer gut sichtbar.

9953826 179,00





Einfach mehr entdecken.

Mit easydriver.

easydriver
MADE BY REICH · MADE IN GERMANY



1 | Energie-Paket M + L

Für alle Rangiersysteme, bestehend aus Batterie AGM 50 / 75 und Ladegerät c-Go 10 A, Mikrocontroller gesteuert.
Gefahr: H301, H312, H315, H318, H332

Modell	Energie-Paket M	Energie-Paket L
Leistung	50 Ah	75 Ah
Maße	19,5 x 17 x 16,5	26 x 20 x 17
B x H x T (cm)		
Gewicht	14,3 kg	24,6 kg
Art.-Nr.	9940473	9940474
Preis	299,00	399,00

2 | Doppelstützrad Easy Wheel

Doppelstützrad-Umbausatz für leichtes und sicheres Manövrieren auf allen Untergründen. Schützt dadurch den Rangierantrieb vor Verschleiß. Set beinhaltet zusätzliches Montagematerial.

Lieferumfang: 2 Laufräder, 1 Universal- Achse, 2 Schnellverschluss-Sicherungssplinte, Kleinmaterial

9980218

69,95



Bitte beachten Sie die Erläuterungen der Piktogramme sowie die Gefahrenhinweise auf Seite 584 dieses Kataloges.



● nachhaltig und zuverlässig

3 | MPP-Mobility Power Pack

Ersetzt Batterie und Ladegerät. Mit modernster Lithium-Ionen-Technologie (LiFePO4).

- Ca. 2.000 Ladezyklen
- Deutlich höhere Lebensdauer als herkömmliche Blei-Batterien
- Kombination aus Stromversorgung (8,8 Ah) + Ladeelektronik
- 12 V nominal (14,4 max.), Dauerbelastung: 80 A
- Integrierte Sicherheitsfunktionen
- Ladung über Netzkabel, Lichtmaschine, Solar-Panel oder Brennstoffzelle
- Ermöglicht in der Praxis je nach Situation 15- bis 20-minütiges Rangieren
- Maße 19,2 x 18,1 x 10,9 cm (L x B x H)
- Gewicht 2 kg

9985012

449,00



4 | Ladegerät c-Go

- Vollautomatisch für AGM- und Gel-Batterien – auch ohne Batterie zur Spannungsversorgung einsetzbar
- Lüfterlos (nur 10 A)
- Ladung nach IUoU-Kennlinie (max. Ladestrom 10 A, max. Ladespannung 14,4 V und 14,7 V einstellbar)
- Maße 21 x 6 x 17,5 cm (B x H x T)
- Gewicht 1,3 kg

Ladegerät c-Go 10 A **9983614**

129,95

Ladegerät c-Go 20 A **9983615**

149,95



5 | Ladegerät Charger U4

- Ladestrom einstellbar 0,8 A oder 3,8 A
- Ladespannung einstellbar 14,4 V oder 14,7 V
- Ladung nach IUoU-Kennlinie
- Verpolungs- und kurzschlussicher
- Memoryfunktion: letzte Einstellungen bleiben erhalten
- Staubdicht und strahlwassergeschützt (IP65)
- Batteriespannung 12 V
- Netzfrequenz 50 - 60 Hz
- Netzeingangsspannung 220 - 240 V
- Maße 6,1 x 4 x 17 cm (B x H x T)
- Gewicht 0,6 kg

9985013

39,95

Zubehör



6 | **69,95**



7 | **59,95**



8 | **199,95**



9 | **209,95**



10 | **149,95**

6 | Montage-Set AL-KO Vario 3

Platte, gebohrt, für Fahrzeuge mit zu geringer Rahmenstärke, inkl. Schrauben. Gewicht 2,2 kg

2 Stück

9983630

69,95

7 | Rahmenverlängerung Set

ungebohrt. Gewicht 2,3 kg. Maße 23,0 x 3,5 x 18,0 cm (L x B x H)

2 Stück

9948477

59,95

8-9 | Klemmplatten-Satz für HYMER ERIBA Touring

Adapterplatte kurz (universal) und lang (Troll) zu Rangiersystem easydriver. 2 Stück.

8 | kurz

9940961

199,95

9 | lang

9919367

209,95

10 | Klemmplatten-Satz Rahmenadapter M smart

Adapterplatte für ALKO Chassis mit Achsverschiebung vor der Achse für Rangiersystem easydriver.

2 Stück

9942304

149,95

Stabile Fahrt durch Wind und Regen!



Das Anti-Schleuder-System für Caravans mit AL-KO Chassis

Das Fahrverhalten des Anhängers wird vom ATC permanent kontrolliert. Sensoren erfassen gefährliche Seitenbewegungen direkt an der Anhängerachse, noch bevor ein im Pkw vorhandenes ESP für Anhänger die Pendelbewegung registrieren kann. Der Anhänger wird sofort – ohne Eingreifen des Fahrers – sanft abgebremst und wieder in einen stabilen Fahrzustand gebracht.



11 | Anti-Schleudersystem ATC TRAILER CONTROL

	Ges. Gewicht min. max. (kg)	Leergewicht min. (kg)	Art.-Nr.	Preis
	750 - 1000	500	9943713	858,00
	1001 - 1300	800		
	1301 - 1500	1000	9943714	858,00
	1501 - 1800	1100	9943715	858,00
	1801 - 2000	1300	9943716	858,00
	2001 - 2500	1600	9943719	858,00
	2501 - 3000	2000	9943726	858,00
	3001 - 3500	2500	9943727	858,00
	1300 - 1600	1000	9943717	858,00
	1601 - 2000	1200	9943718	858,00
	2001 - 2500	1600	9943721	858,00
	2501 - 2800	1800	9943722	858,00
	2801 - 3500	2200	9943728	858,00

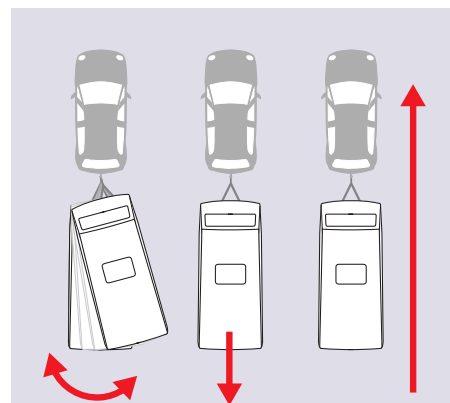

Das Notfallsystem reagiert automatisch, wenn die Schwingungen des Gespanns Grenzwerte überschreiten.

- Sensoren reagieren bereits auf geringe Querbeschleunigungen.
- Sofort bremst der Anhänger automatisch ab. Der Fahrer spürt von dieser Korrektur fast nichts.
- Durch das Abbremsen zieht sich der Anhänger selbstständig in die Spur, d.h. geringe Gefahr eines Auffahrunfalls durch plötzliches und heftiges abbremsen, sowie keine Beeinträchtigung eines Überholvorgangs
- Verbesserte Früherkennung von Schlingergefahr
- Schnellerer Bremszugriff
- Einsatz bis 3,5 Tonnen GA
- Optimiertes Gewicht & Design
- Horizontaler Einbau (Bauraum und Bodenfreiheit)

Notwendiges Zubehör

12 | Sperrdiode (o. Abb.)

erforderlich zur Montage des ATC im autarken Caravan
9998842

77,20



EINACHS-VARIANTE

1 | **1.169⁰⁰**



1 | AL-KO Qualität und Design zum günstigen Preis

Das neue starke Einsteigermodell für einachsige Caravans bis 1,8 Tonnen und Tandem-Caravans bis 2,5 Tonnen. Millimetergenaues Rangieren ohne fremde Hilfe, selbst in unebenen Gelände.

- AL-KO Qualität und Design
- Steigfähigkeit bis 18% (lange Steigung) / über 18% (kurze Steigung, z.B. Auffahrkeile)
- Perfekte und geprüfte AL-KO Chassis Anbindung vom europäischen Chassis Marktführer
- Softstart und Softstop
- Ergonomische Fernbedienung mit Lanyard
- LED-Anzeige auf der Kontrollbox und Fernbedienung bei Überlastung und Fehlfunktionen
- Passt an fast jeden Caravan bis 1,8 t (Einachs) bzw. 2,5 t (Tandem)
- Geschützte Mechanik
- Weltweites Servicenetz
- 5 Jahre Garantie (gemäß AL-KO Garantiebedingungen)

2 | Zusatzkit Ranger zum Untereinbau (o. Abb.)

Zusatzkit Ranger zum Höhenausgleich Rahmenhöhe < 193 mm, für durchgehende U- und C-Profilrahmen.

9924937

35,00

	Typ **	Achsen	Gewicht	Art.-Nr.	Preis
	S21	1	37 kg	9940795	1.169,00
	TS411	2	74 kg	9940796	2.229,00

**ggf. Montagezubehör verwenden (Freiräume (a/b)

max. zul. Ges.-Gewicht Caravan: 1,8 t (S21) / 2,5 t (TS411) max. Steigfähigkeit 18% bei 1,5 t (S21) bzw. 1,8 t (TS411)



360°-Drehungen Softstart Hindernisse bis 4 cm Steigungen bis 28 % Stufenlose Steuerung

Das clevere Rangiersystem

Premium-Qualität mit Premium-Design

Ihre Vorteile

Das bewährte mammutstarke Rangiersystem vom weltweit führenden Fahrwerksspezialisten für Caravans. Inklusive Fernbedienung mit Joystick für perfekte und präzise Einhandbedienung.

- Drehen auf der Stelle bis 360°
- Maximale Steigfähigkeit bis 28%
- Ergonomische Fernbedienung mit Joystick
- Stufenlose Geschwindigkeitsregulierung und Richtungsänderung
- Softstart und Softstop
- Maximale Bodenfreiheit
- M-Anbindung
- Passt an fast jeden Caravan
- Robustes Aluminiumgehäuse (Spritzwassergeschützt IP65)
- Doppelt gelagerte und sandgestrahlte Walzen
- Weltweites Servicenetz
- 5 Jahre Garantie gemäß AL-KO Garantiebedingungen



AL-KO-Chassis mit der „M“-Prägung am Längsrahmen (EA ab Mj. 2010 / TA ab Mj. 2015) verfügen serienmäßig über Aufnahmebohrungen für das Mammut-System.

EINACHS-VARIANTE

3 | ab **2.449⁰⁰**

Alles im Blick!

Parken Sie völlig ohne Kraftaufwand und auf den Millimeter genau – mit dem Mammut für Einachser und Tandem sind Rangiervorgänge bequem wie nie.



Mit der Joystick Steuerung können Sie so mit einer Hand stufenlos lenken, beschleunigen und abbremsen.

3 | Einachs-Variante

Typ	Gewicht	Art.-Nr.	Preis	● leichter Einbau
M20	32 kg	9978052	2.449,00	
S21	42 kg	9978053	2.549,00	
S22	42 kg	9978054	2.549,00	

	Montage vor Achse		Montage hinter Achse		
	„M“ vor Achse ab Bj 2010	„M“ hinter Achse (ggf. mit Verstärkungskit 9978039)	Nein	Nein	
Höhe a > 184 mm	M20	S21	S21		Höhe b > 184 mm
Höhe a = 125-184 mm	S22	S22	S22		Höhe b = 125-184 mm
Höhe a < 125 mm	S23*	S23*	S23*		Höhe b < 125 mm

4 | Tandem-Variante (o. Abb.)

Typ	Gewicht	Art.-Nr.	Preis	
TM400	67 kg	9978055	4.355,00	
TM420	77 kg	9978056	4.459,00	
TM402	74 kg	9913834	4.459,00	
TS412	84 kg	9978057	4.565,00	
TS422	84 kg	9913835	4.565,00	

	Montage vor + hinter Achse				
	„M“ vor Achse ab Bj 2010		2 Bohrungen hintere Achse gem. Abb. (ab Bj 2015)		
	Ja	Nein	Ja	Nein	
Höhe a > 184 mm	TM400	X	X	X	Höhe b ≥ 125 mm
	TM402	X	X	X	Höhe b ≥ 125 mm
	TM403**	X	X	X	Höhe b < 125 mm
Höhe a > 184 mm		TS412	S22		Höhe b ≥ 125 mm
		TS413**			Höhe b < 125 mm
Höhe a = 125-184 mm	TM420	X	X	X	Höhe b ≥ 125 mm
	TS422	X	X	X	Höhe b ≥ 125 mm
	TS423**	X	X	X	Höhe b < 125 mm
Höhe a < 125 mm	TS432**	X	X	X	Höhe b ≥ 125 mm
	TS423**	X	X	X	Höhe b < 125 mm

**= Bodenfreiheit beachten. Beratung und Montage durch AL-KO + Fachhandel



5 | Zusatzkit für Fahrgestelle AL-KO Vario III AV

Zusatzkit für Variante Unteneinbau
9978039

39,00

6 | Zusatzkit für Rahmenhöhe 150 - 185 mm (o. Abb.)

6 Stück

9978041

92,00

- **Sicherheitsanzeige:** Wird im angekuppelten Zustand der grüne Zylinder sichtbar, ist die Kupplung richtig auf die Anhängerkupplung des Zugfahrzeuges aufgesetzt.
- **Verschleissanzeige:** Eine zusätzliche Anzeige am Kupplungsgriff zeigt an, ob die Verschleißgrenze der Kupplungskugel des Zugfahrzeuges oder der Kupplung des Anhängers erreicht ist oder noch nicht.
- **Flacher Handgriff:** Der Handgriff ist so flach, dass die Heckklappe noch problemlos geöffnet werden kann.

1+2 | ab 70,00

3 | 137,00

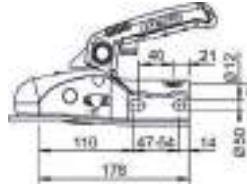

Typ	zul. Ges. Gew.	Stützlast	Bohrungen	Gewicht (kg)	Art.-Nr.	Preis
1 Kugelkupplung AK 270 inkl. Soft-Dock	2.700 kg	120 kg	horizontal kreuz	1,7	9940252	70,00
2 Kugelkupplung AK 270 inkl. Softdock, Distanzstücke ø 35/40/45	2.700 kg	120 kg	horizontal kreuz	1,9	9942366	99,50
3 Safety Kit AK 270 inkl. Soft-Dock, Distanzstücke ø 35/40/45, Druckschloss	2.700 kg	120 kg	horizontal kreuz	1,9	9942373	137,00

Ihr Plus

- **Bewegungen**
Aufkommende Schlinger- und Nickbewegungen des Anhängers werden wirksam unterdrückt.
- **Ruhige Fahrt**
Entspanntes und gelassenes Fahren mit dem Gespann erhöht die Sicherheit.
- **Geschwindigkeit**
Die AKS™ ermöglicht eine höhere theoretische Maximalgeschwindigkeit (auf zulässige Höchstgeschwindigkeit achten).
- **Notsituationen**
In einer Notsituation lässt sich das Gespann schneller beruhigen. Zudem erlaubt die Sicherheitskupplung eine höhere theoretische Maximalgeschwindigkeit (auf zulässige Höchstgeschwindigkeit achten). Die AKS™ 1300 + 3004/3504 erfüllt die ISO 11555-1 (100 km/h-Zulassung möglich).
- **Funktionsweise**
Durch Betätigen des Stabilisierungsgriffs werden 2 (AKS 1300) bzw. 4 (AKS 3004/3504) Reibbeläge an die Anhängerkugel des Pkw gepresst. Der Bremsmoment der Beläge kann max. 320 Nm betragen. Pendel- oder Nickbewegungen werden damit bereits im Ansatz wirkungsvoll unterdrückt.
- **Bedienung**
Kupplungs- und Stabilisierungsgriff der AKS™ sind voneinander getrennt und beide jeweils mit einer Hand zu bedienen. Keine umständlichen Zusatzsicherungen. Zum leichteren Rangieren des Anhängers wird einfach der Stabilisierungsgriff geöffnet.

4 | Wetterschutz AKS Kupplung

- strapazierfähig
- robust
- Farbe schwarz

Kugelkupplung	9943554	15,50
AKS Kupplung	9943555	15,50



Kugelkupplungen mit Schlingerdämpfung und Stabilisierungseinrichtung

AKS™ 3004

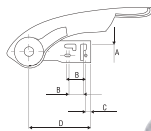

5 | **343⁰⁰**

Die AKS™ 3004/3504 besitzt eine optimale Ergonomie. Daher wurde sie mit dem Caravanning Design Award und red dot honourable mention für ihr besonders gelungenes Design ausgezeichnet!

Comfortpaket Safety



AKS™ 3004



6 | **385⁰⁰**

Safety-Ball

Safety Compact

Bestellübersicht / Technische Daten

Typ	zul. Ges. Gew.	Stützlast	Bohrungen	Anschluss A ø (mm)	B (mm)	C (mm)	Länge D (mm)	Gewicht (kg)	Art.-Nr.	Preis
5 AKSTM 3004	bis 3.000 kg	150 kg	horizontal* kreuz**	35+50 45+50	50+54 40	11 18	168	4,2	9981132	343,00
6 Comfortpaket Safety	bis 3.000 kg	150 kg	horizontal* Kreuz**	35+50 45+50	50+54 40	11 18	168	5,4	9981149	385,00

* für AL-KO Auflaufeinrichtungen; ** für sonstige Auflaufeinrichtungen

7 | Octagon Achsstoßdämpfer

nachrüstbar bei Wohnwagen mit AL-KO Chassis

AL-KO
QUALITY FOR LIFE

Optimale Dämpfung Jeder Gespannfahrer fürchtet die Aufbauswingungen eines Anhängers auf unebenen Strecken. Mit dem Octagon Achsstoßdämpfer wird das gefährliche „Hüpfen“ des Caravans deutlich gemindert.

Einbau Gummigelagerte Gelenkanschlässe ermöglichen eine verschleißarme, verspannungsfreie Einbaulage.

Lieferumfang 1 Stoßdämpfer mit Befestigungsschrauben und Muttern



grün blau rot schwarz

7 | **46,00**

Einzelachse	Tandemachse	Farbe	Gewicht	Art.-Nr.	Preis
bis 900 kg	bis 1.600 kg	grün	ca. 1,3 kg	9986430	46,00
bis 1.350 kg	bis 2.700 kg	blau	ca. 1,3 kg	9986440	46,00
bis 2.000 kg	bis 3.500 kg	rot	ca. 1,3 kg	9986450	46,00
bis 4.000 kg	bis 7.500 kg	schwarz	ca. 1,5 kg	9986460	46,00

Stoßdämpfer sollten immer paarweise getauscht werden. Bitte bestellen Sie daher pro Achse jeweils 2 Stück Stoßdämpfer.

SICHERHEITSKUPPLUNGEN

Diebstahlsicherungen

Safety Compact / Plus / Premium sichern gegen Diebstahl und unbefugtes An- und Abkuppeln der Kugelkupplung. Kann auch während der Fahrt montiert bleiben (Ausnahme AKS 2000 bis Bj. 1992). Zylinderschloss mit 2 Schlüsseln.

Ergänzung

Der Safety-Ball besetzt die Öffnung der Kugelkupplung im abgekuppelten Zustand. In Verbindung mit einer Diebstahlsicherung ist der Safety-Ball gegen schnelles Herausnehmen geschützt.

Bedienung

Safety Compact / Plus auf die Kupplung setzen, absperren, fertig!



8 | **49,00**



9a | **18,75**



9b | **10,50**



10a | **31,00**

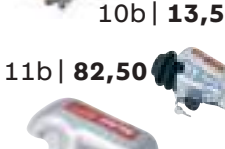

10b | **13,50**



11a | **82,50**



11b | **82,50**



12 | **82,50**



13 | **82,50**



14 | **192,00**



15 | ab **186,00**

● auch passed für AKS 2004

Abb.	Typ	Farbe	für Kupplung	Gewicht (kg)	Art.-Nr.	Preis
8	Bügelschloss universal	rot	alle (außer AKS)	1,0	9981622	49,00
9a	Bügelschloss	-	AK 160/300/350	0,2	9978365	18,75
9b	Steckschloss	-	AK 7, 10/2, 251, 252	0,1	9978320	10,50
10a	Steckschloss	-	AKS 1300	0,1	9983940	31,00
10b	Steckschloss	-	AKS 2000	0,1	9978350	13,50
11a	Safety Compact	silber	AK 160 Ø 35	1,4	9983871	82,50
11b	Safety Compact	silber	AK 160/300 Ø 50	1,4	9983971	82,50
12	Safety Compact	silber	AKS 1300	1,4	9983951	82,50
13	Safety Compact	silber	AKS 2004/3004	1,4	9981081	82,50
14	Safety Premium	schwarz	AK 160 Ø 35	4,9	9940234	192,00
15	Safety Premium	schwarz	AK 160 Ø 50	4,9	9940235	192,00
15	Safety Premium	schwarz	AK 300/AKS 1300 Ø 50	4,9	9940238	192,00
15	Safety Premium	schwarz	AKS 2004/3004 Ø 50	4,9	9940237	186,00
16	Safety Ball	rot	alle	0,2	9983999	8,80
17	Steckschloss Kit mit Safety-Ball	rot	AK 161 / AK 270	0,15	9942374	31,00
18	Safety	schwarz	AK 161 / AK 270	2,5	9943348	154,00



16 | **8,80**

Weitere Safety Plus Modelle auf Anfrage erhältlich



17 | **31,00**



18 | **154,00**

Soft-Dock und Soft-Ball

19 | **15,75**



Soft-Dock

Die weiche, dämpfende Oberfläche vom AL-KO Soft-Dock verhindert das Verkratzen des Hecks am Zugfahrzeug.

Soft-Ball

Der AL-KO Soft-Ball sorgt dafür, dass beim Rangiervorgang rückwärts leichte Kollisionen möglichst ohne Kratzer enden.

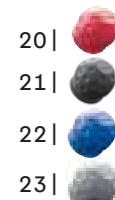

20-23 | ab **5,95**

Bestellübersicht / Technische Daten

Abb.	Typ	verwendbar für	Gewicht	Art.-Nr.	Preis
19	Soft-Dock	AK 7, AK 10/2, AK 252, AK 160, AK 300	0,30 kg	9983980	15,75
20	Soft-Ball	Anhängervorrichtung 50 mm Kugel, rot	0,15 kg	9983990	5,95
21	Soft-Ball	Anhängervorrichtung 50 mm Kugel, schwarz	0,15 kg	9983993	5,95
22	Soft-Ball	Anhängervorrichtung 50 mm Kugel, blau	0,15 kg	9983992	5,95
23	Soft-Ball	Anhängervorrichtung 50 mm Kugel, Alu	0,15 kg	9913837	5,95

1 | 153,00



AL-KO
QUALITY FOR LIFE



2 | 21,90



1 | Stützrad PREMIUM

Abgekuppelte Hänger leicht bewegen. Besonders empfohlen bei Rangierantrieben. Tragfähigkeit statisch max. 300 kg
Tragfähigkeit dynamisch max. 180 kg
Außenrohr Ø 4,8 cm
Rad Vollgummi 23 x 8 cm (B x H)
Radlager Gleitlager
Gewicht 9,8 kg

9979849

153,00

Ersatzrad

9992336

67,95

Knauf zu Stützrad

9993048

6,95

2 | Rangiergriff für Stützräder nachrüstbar mit Ø 48 mm Außenrohr

Rangierhilfe: Ideale Hilfe beim Rangieren von Caravans und Pkw-Anhängern aller Art. Sicherung: Der Rangiergriff verhindert darüber hinaus den Verlust des Stützrads im Fahrbetrieb, falls ein Feststellknebel nicht ordnungsgemäß angezogen ist. Anbau: Einfache Montage mit vier Schrauben. Lieferumfang: Rangiergriff inkl. Befestigungsmaterial und Montageanleitung

9979515

21,90

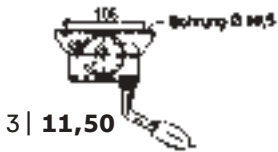

3 | 11,50

3 | Klemmhalterung starr

Sicherer Halt; die stabile 6-Loch-Verschraubung (Version 8) und das Unterteil aus stabilem Guss, machen die Alko-Klemmschelle zum praktischen Helfer bei zahlreichen Befestigungsaufgaben. Die Klemmschelle ist feuerverzinkt.

9940488 11,50

4-5 | Klemmschellen für Stützräder

4 | Version A

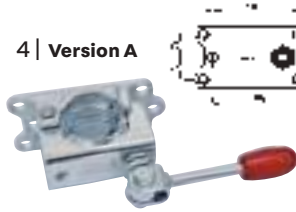

5 | Version B

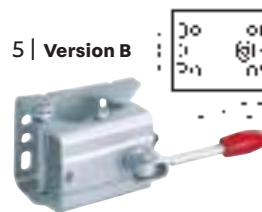

Version	für Außenrohr Ø (mm)	Tragfähigk. max stat. (kg)	Klemmschellen- unterteil	Knebel
A Klappknebel	48	300	Guss 6-Loch	klappbar
B Klappknebel	60	500	Stahl 6-Loch	klappbar u. abschließbar



6 | Knebel KLK 48

9979612 7,50

Handkurbel und Ersatzräder finden Sie bei Ihrem Händler vor Ort

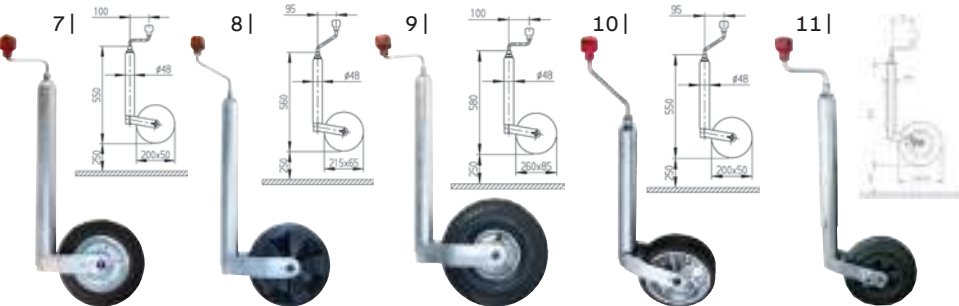

12 | Steckerhalter (3 in 1)

9983991 5,95

Stützrad	Tragfähigk. max stat. (kg)	Tragfähigk. max dyn. (kg)	für Außenrohr Ø (mm)	Felge	Rad (mm)	Gewicht (kg)	Art.-Nr.	Preis	● Verlängerte Ausführung					
									Ersatzrad	Ersatzkurbel	Ersatzknauf rot			
							Art.-Nr.	Preis	Art.-Nr.	Preis	Art.-Nr.	Preis		
7 Plus	150	90	48	Blech	200 x 50 Vollgummi	5,0	9979841	34,00	9979560	12,95	9999862	28,95	9942308	8,95
8 Plus	150	90	48	Kunststoff	215 x 65 Vollgummi	5,0	9979842	46,50	9979556	19,95	9992470	28,95	9942308	8,95
9 Plus	200	120	48	Blech	260 x 85 Luft	5,0	9979843	71,50	9979520	25,00	9999862	28,95	9942308	8,95
10 Plus	300	180	48	Blech	200 x 50 Vollgummi	7,0	9979844	77,50	9995913	35,95	9992470	28,95	9942308	8,95
11 Pinstop	150	90	48	Kunststoff	200 x 50 Vollgummi	4,8	9903628	46,00	*Achtung: Der Pinstop ersetzt keine Feststellbremse oder Unterlegkeile.					



Stützräder mit Aussenrohr Ø 48 mm



13 | 29,95 14 | 47,95 15 | 42,95 16 | 67,95 17 | 72,95 18 | 88,95



mit Stützlastwaage

Abb.	Typ	Ausführung	Maße Rad (Ø x T cm)	Außenrohr Ø	Art.-Nr.	Preis
13	ST 48-200 VB	Blechfelge	20,0 x 5,0	48 mm	9979550	29,95
14	ST 48-260 LB	Luftrad, Blechfelge	26,0 x 8,5	48 mm	9979510	47,95
15	ST 48-C-240 S	Kunststofffelge	21,5 x 7,0	48 mm	9993482	42,95
16	ST 48-CW-240 S	mit Stützlastanzeige, Kunststofffelge	21,5 x 7,0	48 mm	9993480	67,95
17	ST 48-CW-255 SB	mit Stützlastanzeige, Vollgummirad, Blechfelge	22,5 x 7,0	48 mm	9993481	72,95
18	ST 48-CW-260 LB	mit Stützlastanzeige, Luftrad, Blechfelge	26,0 x 8,5	48 mm	9990621	88,95

WS 3000 Sicherheitskupplung



**SET-
PREIS**

19 | 3-teiliges Set nur
379,95

WS 3000 mit, Safety Ball und Ball Cap



19 | **WS 3000-D+Z**
inkl. Safety Ball, Ball Cap
9981001 379,95

**SET-
PREIS**

20 | 4-teiliges Set nur
424,95

WS 3000 mit Safety Ball, Ball Cap und Robstop

20 | **Safety Pack WS 3000**
inkl. Robstop WS 3000, Safety Ball, Ball Cap
9981002 424,95



Neue, präzisere Verschleißanzeige



Leichter Austausch aller Reibelemente durch Clip-System



Maxi-Soft-Puffer schützt Beine und Stoßstange



Großer Freiraum zum Fahrzeugheck



Uneingeschränkter Kugelhalsfreiraum

Robstop WS 3000

Hochwertige Diebstahlsicherung mit 3-fach Schutz



21 | **92,95**

22 | **164,95**

21 | **Robstop WS 3000**
für WS 3000 ab Bj. 08/2002, inkl. Safety Ball
9980961 92,95

22 | **Robstop WS 3000 Plus**
verstärkte, gehärtete Ausführung mit Spezial-Schließzylinder für WS 3000 ab Bj. 08/2002, inkl. Safety Ball
9980962 164,95

Zubehör



23 | **Ball Cap**
Hält die Kugel des Fahrzeugs rost-/schmutzfrei
9993478 5,95



24 | **Reibbelagset WS 3000**
Reibbelag-Set zu WS 3000 bis Bj. 07/2002
9942996 43,95



25 | **Clip Reibbelag Set WS 3000**
für WS 3000 ab Bj. 08/2002
2 Stück **9980992 47,95**



26 | **Safety Ball**
Als zusätzlicher Schutz wird dem Safety Ball der Kugelhalsraum der WS 3000 belegt
9980999 8,95

1 | Wagenheber

nachrüstbar bei Wohnwagen
mit AL-KO Chassis ab Bj. 1980



Ihr Plus

- Kein Abrutschen durch spezielles Stecksystem (Zugfahrzeug angekuppelt lassen). Spezielle Einstecktaschen verstärken den Rahmen und stützen sich zusätzlich am Caravanboden ab (800 kg / 1.000 kg)
- Speziell für AL-KO Chassis abgestimmt = idealer Schutz vor Verletzung und Beschädigung von Chassis + Unterboden
- Für schwere Tandem-Wohnwagen bis 3,0 t. Variante mit speziellen verstärkten + massiven Konsolen. Optional mit hochwertigem Werkstattwagenheber aus dem Profibereich.
- Ab Bj. 1991 wurden die meisten Wohnwagen mit AL-KO Fahrgestell bereits mit den entsprechenden Aufnahmebohrungen ausgerüstet. Bei allen anderen Fahrzeugen ab Bj. 1980 dürfen die Bohrungen gem. Bedienungsanweisung selbst gebohrt werden.

stat. Tragfähigkeit (kg)	Anfangshöhe A (mm)	Hubhöhe (mm)	Endhöhe B (mm)	Gewicht (kg)	Art.-Nr.	Preis
800	85	290	375	2,9	9978570**	175,00
1.000	85	290	375	5,5	9978571**	197,00
1.500	200	190	383	4,5	9978573	87,50
2.000	148	128	276	2,4	9941343	24,95
5.000	200	180	380	3,9	9941344	34,95

**inkl. Kurbelheber

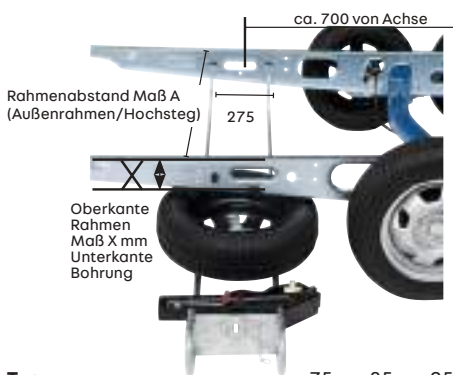

2 | Ersatzradhalter

nachrüstbar bei AL-KO Chassis ab Bj. 1985

Anbau

Auch an älteren Fahrgestellen mit U-Profilrahmen kann der Ersatzradhalter nachgerüstet werden.

- Optimales Fahrverhalten durch Ersatzrad in Achsnähe, empfohlen von ADAC und DCC.
- Sehr leicht und benötigt keinen Stauraum im Deichselkasten
- Sichere und einfache Entnahme auf der straßenabgewandten Seite (Teleskoparme).

Typ Maß X mm	75	85	95	105	115	125	Rahmenabstand (mm) Maß A	Ausführung	Gewicht (kg)	Art.-Nr.	Preis	
Reifenbreite* mm	EH 1	155	165	175	185	195	205	1050 - 1250	A	6,4	9978520	170,00
	EH 1	155	165	175	185	195	205	1250 - 1550	B	6,8	9978580	175,00
	EH 1	155	165	175	185	195	205	1450 - 1850	C	7,7	9978530	179,00
	EH 1/BR	175	185	195	205	215	215	1265 - 1515	D	6,8	9978590	186,00
	EH 1/BR	175	185	195	205	215	215	1465 - 1815	E	7,7	9978550	197,00
Nachrüst-Zubehörsatz EH2									1,85	9978600	43,50	

*Reifenbreiten sind aufgrund zulässiger Toleranz in der Fertigung von Reifen nur Anhaltswerte. Bei einer Reifenbreite von 215 mm kann es zum Verklemmen zwischen Reifen und Rahmen beim Ausziehen des Ersatzradhalter kommen. Die Einsatzmöglichkeit des Ersatzradhalter ist daher vor dem Einbau zu prüfen!

Empfohlenes Zubehör



3 | **76,00**

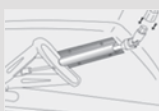

• **verwendbar für alle Ausdrehstützen mit Sechskant SW19**

• **4er Set**

3 | Komfort-Kit für Ausdrehstützen

Der clevere Trick beim Ausfahren von Stützen

Anbau

Am Caravanboden mit Holzschrauben befestigt. Das Kunststoffprofil kann mit einer Eisensäge gekürzt werden. Bei Fahrzeugen mit Außenschürze ist eine Bohrung in der Schürze vorzusehen.

Verwendbar für alle Ausdrehstützen mit Sechskant SW 19.
Gewicht 2,3 kg

9983745 76,00

Lieferumfang

- 2 Kunststoffprofile 40 cm lang
- 2 Kunststoffprofile 20 cm lang
- 1 Kreuzgelenk lang
- 1 Kreuzgelenk kurz
- 1 Montageanleitung

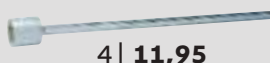

4 | **11,95**

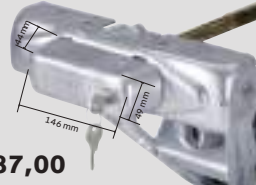

5 | **87,00**

4 | Adapter für Ausdrehstützen

Erleichtert das Bedienen der Kurbelstützen. Einfach an Bohrmaschine oder Akku Schrauber anbringen. Gewicht 0,34 kg
45 cm **9978305 11,95**

5 | Diebstahlsicherung Safety Compact

Verwendbar für Steckstützen Premium ab 2006
Lieferumfang 2 Stück
Gewicht 0,8 kg
9978317 87,00



6 | ab **13,00**

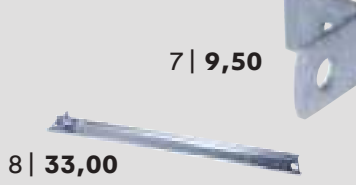

7 | **9,50**

8 | **33,00**

6 | Ausdrehkurbel verzinkt

Schlüsselweite 19, Gewicht 1,0 kg
66,5 cm **9978301 13,00**
86,5 cm **9994968 19,00**

7 | Haltelasche

zum Anschrauben.
Gewicht 0,05 kg
9978315 9,50

8 | Montageschiene

für besondere Einsatzbereiche.
Gewicht 0,5 kg
9978260 33,00

AAA – Die Premium-Bremse die automatisch nachstellt



- Für AL-KO Radbremsen (RB) mit geschraubten Standard-Bremsschild ab 1999.
RB 2051 = bis 1.500 kg (EA) 2.800 kg (TA)
RB 2361 = bis 2.000 kg (EA) 3.500 kg (TA)
- Einfache Nachrüstung bei fast allen Caravans da diese Radbremsen bei der Mehrheit der Caravans eingesetzt wird
- Die bewährte Radbremse mit weit überdurchschnittlichen Bremswerten wird durch die automatische Nachstellfunktion ergänzt
- Beim Rückwärtsfahren wird das Nachstellen automatisch deaktiviert

Bremsweg ist Zeit

Sobald die Bremse zuviel Spiel hat, stellt die AAA automatisch nach. Da die Bremsanlage somit immer optimal eingestellt ist, sparen Sie in einer Gefahrensituation wertvollen Bremsweg.



z.B. Pkw mit Wohnwagen zul. Gesamtgewicht 1.500 kg
Bremsen aus 100 km/h mit schlecht eingestellter Bremsanlage: 79 m

z.B. Pkw mit Wohnwagen zul. Gesamtgewicht 1.500 kg
Bremsen aus 100 km/h mit optimal eingestellter Bremsanlage: 74 m = 5 m kürzerer Bremsweg = 1 Fahrzeuglänge!

Ihr Plus

- Mehr Fahrsicherheit durch bis zu 5 m kürzeren Bremsweg
- Mehr Fahrkomfort durch sanftes Bremsen ohne ruckartiges Auflaufen
- Geringere Wartungskosten durch verlängerte Serviceintervalle + Entfall des ersten Werkstattintervalles nach 1.000 km
- Keine erneute TÜV-Vorführung nach Einbau notwendig

9+10 | ab **246,00**



Typ

Spätestens beim nächsten Bremsbelagwechsel auf AAA Premium Brake umrüsten.

Einfache Umrüstung auf neueste Technik durch vormontiertes System (AL-KO Schraubsystem)



9 | Umrüstpaket RB 2051

Version Zahnverschraubung passend für eine Achse, Caravan-Gesamtgewicht bis zu 1.500 kg (Einachser) / 2.800 kg (Tandemachser)

9913836 246,00

10 | Umrüstpaket RB 2361

Version Zahnverschraubung passend für eine Achse, Caravan-Gesamtgewicht bis zu 2.000 kg (Einachser) / 3.500 kg (Tandemachser)

9978058 334,00

11 | AL-KO ClickFix Hubstützen

mit einer Ausdrehkurbel werden die Hubstützen einfach hoch- oder herunter gekurbelt und ermöglichen so einen sicheren Stand auf Rasen, Kies oder Asphalt. Die mechanischen Hubstützen AL-KO ClickFix können problemlos an Fahrzeugen mit AL-KO Rahmen oder Rahmenverlängerung (ab 08/95) montiert werden. Bei älteren Fahrzeugen werden die Bohrungen selbst gesetzt.

Sicherheit

Für zusätzliche Sicherheit sorgt ein Freischwenkmechanismus, der dafür sorgt, dass die Hubstützen im ausgefahrenen Zustand automatisch nach vorne oder hinten schwenken. Somit werden Schäden am Fahrzeug vermieden.

Lieferumfang

2 Hubstützen, Montagematerial, Montage-/Bedienungsanleitung
Kurbel bitte separat bestellen

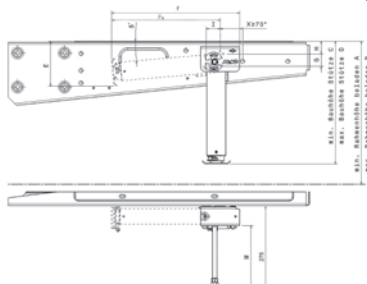

AL-KO
QUALITY FOR LIFE

NEU
im Sortiment

12 | Adapter für Hubstütze Click Fix
9943688 46,00

Erforderliche Rahmenhöhe		Bauhöhe Stütze		Stützenmaß			Anbauhöhe			Antriebswellenlänge	Eigengewicht Satz in kg	Art.-Nr.	Preis
min. A	max. B	max. C	max. D	E	FB	F	G	H	I	M			
mm	mm	mm	mm	mm	mm	mm	mm	mm	mm	mm			
310	424	281	445	140	302	364	40	41,5	45	200	7,2	9999719	311,00
320	440	297	464	142	320	382	40	41,5	45	200	7,3	9978475	311,00
420	624	397	654	150	419	481	40	41,5	45	200	8,4	9978476	311,00
460	710	446	744	155	469	531	40	41,5	45	200	8,9	9978477	311,00



13 | Wagenheber Aluminium Leveller

Traglast 1.000 kg pro Reifen. Für Räder von 13 bis 16 Zoll. Gewicht 8 kg.
1 Stück **9906840 192,95**

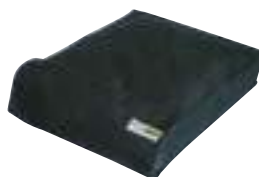

14 | Schutztasche für Caravanheber universal

Material 100 % Polyester
Maße 60 x 52 x 12,5 cm (B x H x T)
9950055 13,95



15 | Scherenwagenheber

Traglast max. 1.000 kg, Hubhöhe: 9,0 - 31,5 cm, mit Handkurbel.
9941362 19,95

Montagefreundlich: Am Fahrgestell vorgesehene Aufnahmelaschen erlauben eine schnelle und einfache Montage. Eine Seite wird gesteckt, die andere Seite wird mit zwei Schrauben am Caravanboden befestigt.

Stabil: Bei Caravans lassen sich mit Stabilform-Steckstützen bis zu 20 % mehr Stabilität erzielen. Die Stützen sind besonders stabil durch Pressprofile, gesickte Seitenstreben und starke, gerollte Trapezgewindespindeln.

Hochwertiger Korrosionsschutz: Durch die Feuerverzinkung in hoher Schichtdicke bis zu 70 µm sind Steckstützen nahezu unverwüchlich.

**1 | Steckstütze Premium
1.250 kg / lang**

Tragfähigkeit statisch max. 1.250 kg
Zul. Gesamtgewicht Anhänger max. 2.500 kg
Eigengewicht 4,95 kg

9978316 119,00

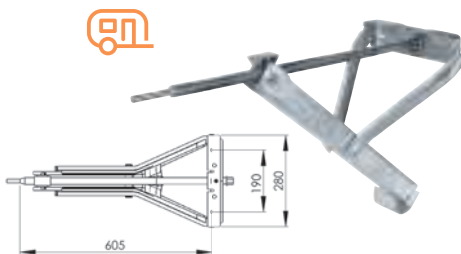
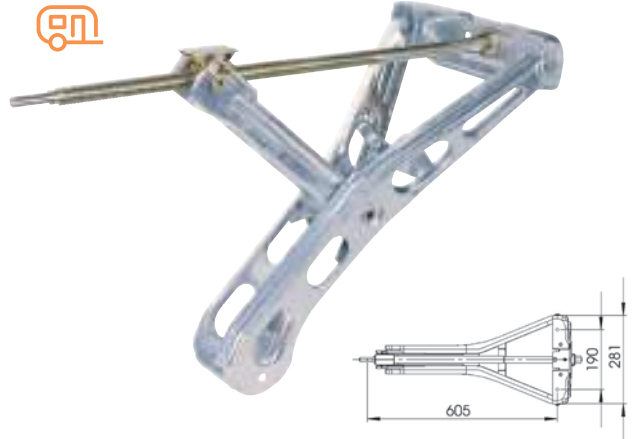

**2 | Steckstütze Plus
1.000 kg / kurz**

Tragfähigkeit statisch max. 1.000 kg
Zul. Gesamtgewicht Anhänger max. 2.000 kg
Eigengewicht 4,2 kg

9978211 105,00

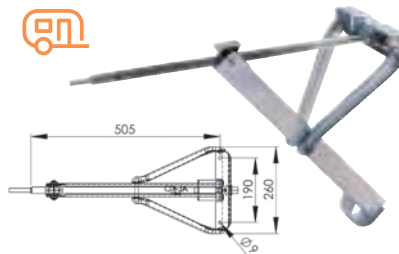

**3 | Steckstütze Compact
800 kg / kurz**

Tragfähigkeit statisch max. 800 kg
Zul. Gesamtgewicht Anhänger max. 1.600 kg
Eigengewicht 3,4 kg

9978313 56,50

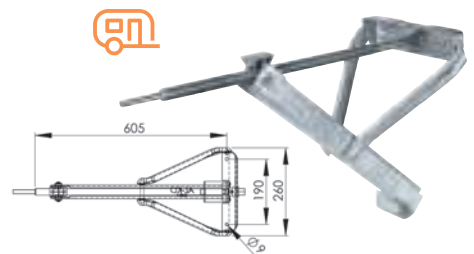

**4 | Steckstütze Compact
800 kg / lang**

Tragfähigkeit statisch max. 800 kg
Zul. Gesamtgewicht Anhänger max. 1.600 kg
Eigengewicht 4,2 kg

9978314 66,50

5 | Abstützfuß big foot™

Verhindert Einsinken oder Abrutschen der Stützen



Anbau

Der big foot™ wird an AL-KO Steckstützen Stabilform und Premium angebaut. Ab Baujahr 2001 sind an den Stabilformstützen bereits die entsprechenden Aufnahmebohrungen vorhanden. Bis Baujahr 2000 können die Aufnahmebohrungen gemäß Bedienungsanleitung gebohrt werden.

Lieferumfang

4 AL-KO big foot™ inkl. Montage-material und Montageanleitung.
Gewicht 2,5 kg.

9978241 109,00



6 | Stabil-Foot-Set

Sicherer Stand zum Nachrüsten

4er Set

Steckstützen Stabilform komplett mit montierten AL-KO big foot™ Abstützfüßen zum sensationellen Paketpreis, Gewicht 19,3 kg. Stütze nicht im Lieferumfang enthalten.

9978215 400,00



Ihr Plus

Nachrüstbar bei Wohnwagen mit AL-KO Chassis und Stabilformstütze.

Sicherer Stand: Mit der großen Standfläche (20 x 18 cm) und den Querrippen verhindert der AL-KO big foot™ ein Wegrutschen oder Einsinken der Stützen und sorgt für absolut sicheren Stand des Wohnwagens. Der Abstützfuß besitzt eine Tragfähigkeit von statisch maximal 1.250 kg.

Funktionell: Durch die Langlochbohrung gleitet die Stütze bei Bodenkontakt direkt auf dem AL-KO big foot™; d.h. die Stütze muss den Abstützfuss nicht mitschieben.

Geringer Platzbedarf: Im Fahrbetrieb liegt der AL-KO big foot™ federunterstützt formschlüssig an der Stütze an.



7 | Adapter für Abstützfuß big foot™

Optimaler Stand auch bei tiefen Mulden

Anbau

Durch den Adapter wandert der AL-KO big foot™ um 45 mm näher zum Boden. Bitte Bodenfreiheit beachten. Gewicht 2,5 kg.

Lieferumfang

4 Adapter 4,5 cm
4 Satz Befestigungsmaterial an der Stütze
1 Montageanleitung

9978242 87,00



UP4 – Entwickelt für das Camping von heute

8 | Hubstützensystem UP4

Einst ging der Mensch vor seinem Wohnwagen in die Knie, legte Hand an, kurbelte und schwitzte. Heute müssen Sie sich nicht einmal mehr die Finger schmutzig machen. Mit UP4 von AL-KO fahren Sie die Stützen Ihres Caravans per Fernbedienung hoch und justieren Sie auf den Punkt. So schnell, sicher und bequem wie nie zuvor. UP4 ist mehr als ein weiteres technisches Zubehörteil. Es wertet Ihren Urlaub auf. Denn Sie schonen Ihren Rücken, Ihre Nerven und erholen sich schon mit der Ankunft auf dem Campingplatz. Ihre Nachbarn werden Sie beneiden!

UP4, das neue elektrische Stützensystem für Caravans bis 2,5 t ist durchdacht bis ins kleinste Detail. Und das Beste: UP4 kann jederzeit an Ihrem AL-KO CHASSIS nachgerüstet werden.

Das elektrische Stützensystem UP4 passt ideal zu unserem AL-KO RANGER, dem modernen Rangiersystem für Ihren Caravan.

Eine Stufe schneller

Egal, wie schnell Sie kurbeln können: Das elektrische Stützensystem UP4 schafft es schneller. Und entspannter

Eine Stufe bequemer

Stützen einfach per Fernbedienung ausfahren und justieren. Schont die Bandscheiben. Und die Nerven

Eine Stufe stabiler

Mit UP4 gleichen Sie Unebenheiten elektrisch aus und auch der BIG FOOT ist bereits inklusive. Für sicheren Stand und mehr Stabilität im Gelände

Eine Stufe intelligenter

Kombinieren Sie das UP4 Stützensystem mit dem AL-KO RANGER: So parken und rangieren Sie künftig elegant mit einer einzigen Fernbedienung

Lieferumfang

4 Premiumstützen inkl. Antrieb, BIG FOOT, Bodenschiene zur Verstärkung

4 Lagerbuchsen

1 Adapter als Diebstahlschutz gegen unberechtigte manuelle Rückstellung

1 Fernbedienung mit Laynard und Halter

1 Steuereinheit

Batterietrennschalter mit Schlüssel

Montagematerial inkl. Kabelschutzschlauch

Bedienungs- und Montageanleitung

9941627

1.185,00



- Optimal kombinierbar mit allen AL-KO Chassis

AL-KO

QUALITY FOR LIFE



Elektrisches Stützensystem



Kombifernbedienung



Big Foot





1 | Moca Stütze Universal

Stahl verzinkt, Ausführung hinten (29 cm)

9978245 204,95

Stahl verzinkt, Ausführung hinten (33 cm)

9978244 222,95

2 | Moca Stütze Ducato

Hubmatic Stütze Vorderachse
Fiat Ducato 230/244/250

9918182 239,00

2 |



3 |



4 |

3+4 | Kunststoffstützen Arex Light

Gewichtersparnis von bis zu 50% gegenüber Stahlstützen. Absolut sicherer Stand. Fahrzeuganbindung aus Aluminium und gehärteter, verzinkter Stahlspindel.

- Material Aluminium und vorrangig faserverstärktem Kunststoff
- Einfache Montage
- Spezielle schmutzabweisende Schutzkappe
- Robuste, außenliegende Umlenkung

Einfach teleskopierbar:

Von 310 - 430 mm
Gewicht 1,9 kg pro Stütze
Arbeitshub 155 mm
Traglast 500 kg

Zweifach teleskopierbar:

Von 330 - 510 mm
Gewicht 2,1 kg pro Stütze
Arbeitshub 220 mm
Traglast 500 kg

3 | 1-fach **9940762 235,00**

4 | 2-fach **9940763 265,00**

5 |

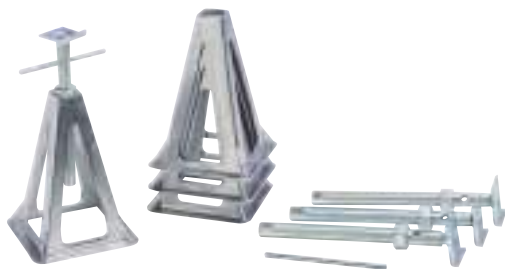

5 | Alu Stützbock 4er Set

Traglast 1.000 kg je Stück., stapelbar.

Gewicht 3,6 kg **9978170 76,00**

6 |



6 | Alu Stützbock 4er Set

Verstärkte Version, Traglast 2.722 kg je Stück, stapelbar, Gewicht ca. 3,3 kg

9978175 52,50

7 |



7 | Kunststoff Stützbock 4er Set

UV-beständig, Traglast 750 kg je Stück, stapelbar

Gewicht 3,2 kg **9978181 39,60**



Nicht für Kastenwagen geeignet

8 | Hubstütze Quicklift

Hubkraft 500 kg / Stütze, max. Hubhöhe 50 cm, Einbauhöhe min. ca. 20 cm, Gewicht 8 kg
Lieferung paarweise, inkl. Bedienschlüssel

Ausführung	Art.-Nr.	Preis
Quicklift Fahrzeugstütze hinten für Tiefrahmen und Rahmenabsenkung	9978000	279,00
Quicklift Fahrzeugstütze vorne Fiat-Ducato X250	9999414	279,00
Quicklift Fahrzeugstütze hinten Fiat-Ducato X250	9911296	279,00

9 | Luftfedersystem Airlift Maxi

- Zusatzluftfederung für die Hinterachse
- Zwei-Kreis-System für die getrennte Befüllung der Bälge
- Erhebliche Steigerung des Fahrkomforts und der Sicherheit
- Zugewinn an Bodenfreiheit an der Hinterachse durch einfache Bedienung über das Bedienteil
- Verringerung der Windempfindlichkeit
- Inklusive Kompressor und Fahrerhausbedienteil

Technische Daten:

TÜV-Teilegutachten, Firestone Doppelfaltenbälge 6" oder 8", 12-Volt-Kompressor, spritzwassergeschützt, serienmäßig Zweikreisssysteme, Gewicht 12 kg



Fiat Ducato

ab **699⁰⁰**

- höhere Sicherheit
- mehr Fahrkomfort

Bezeichnung	Modelljahr	Ausführung	Art.-Nr.	Preis
Fiat Ducato 230 / 244	ab 1994 - 2006	Zwei-Kreis 6"	9930356	699,00
Fiat Ducato X250 *	ab 07/2006	Zwei-Kreis 8"	9930357	849,00
Ford Transit FDW	05/2014 - 04/2019	Zwei-Kreis 6"	9956625	849,00
Ford Transit FDW	ab 05/2019	Zwei-Kreis 6"	9956626	849,00
Mercedes Sprinter 3,5 t	ab 04/2006	Zwei-Kreis 6"	9930358	899,00
Mercedes Sprinter 5,0 t	ab 04/2006	Zwei-Kreis 8"	9930359	1.179,00
MAN TGE Kastenwagen**	ab 06/2017	Zwei-Kreis 6"	9943757	1.079,00
MAN TGE Frontantrieb**	ab 06/2017	Zwei-Kreis 6"	9943759	1.099,00
MAN TGE Heckantrieb 4x4**	ab 06/2017	Zwei-Kreis 6"	9943758	1.099,00

**Auflastungsgutachten MAN TGE optional erhältlich (9943837)

Weitere Fahrzeugtypen auf Anfrage erhältlich



*Auflastungsgutachten für 8-Zoll Luftfederung Eurochassis X250 und X290 inklusive

Stützen und Zubehör



Linnepe Quicklift Hydraulik (LQH)

Linnepe Quicklift Hydraulik – Vollautomatisches hydraulisches Stützensystem für alle gängigen Reisemobile bis 8 Tonnen.

- Waagrecht und stabil in weniger als 2 Minuten
- Sofort einsatzbereit
- Einfach zu bedienen über Bedienpanel im Fahrzeug, oder Fernbedienung per App
- Vollautomatische, aber auch halb automatische und manuelle Bedienung möglich
- Passend für alle gängigen Reisemobil-Chassis
- Montage ohne Schweißarbeiten mit speziell für den jeweiligen Fahrzeug- und Aufbautypen konstruierten Adaptern
- Bis zu 4,2 Tonnen Hubkraft pro Stütze
- Aufbauschonendes Anheben durch kontrolliertes Ausfahren der Stützen
- Wartungsfrei
- Öltank platzsparend direkt an der Pumpe
- Stützen beschichtet und dauerhaft gegen Korrosion, Steinschlag, Nässe und Schmutz geschützt
- Edelstahlfußplatte als Standard
- Handpumpe serienmäßig
- Sicherheitsschaltung – Zündung an – Stützen fahren ein

Lieferumfang: 4-Stützen Anlage, Pumpenblock mit Tank und zusätzlicher Handpumpe, Hydraulikschläuche, Steuergerät mit Kabel, Bedienteil und „Bluetooth on Board“ für Smartphone Steuerung.

9943356 4.690,00



Datenblatt bei Bestellung ausfüllen

Unterflur Staubox zu QuickLift Hydraulik (o. Abb.)

Die Unterflurbox wird benötigt, wenn kein Platz im Wohnmobil zur Montage der Pumpeneinheit ist. Dann kann die Pumpe unter dem Fahrzeug montiert werden und wird durch die Kunststoffbox vor Wasser und Schmutz geschützt.

9943372 299,00

Autolift – Automatisches Nivellieren von Reisemobilen bis 5.000 kg

- Vollautomatische Nivellierung (nur bei der 4-Stützenanlage)
- Wasserfeste Motoren und Anschlüsse für dauerhafte Haltbarkeit
- Für alle gängigen Reisemobile bis 5.000kg (Nicht für Kastenwagen geeignet)
- Hubkraft pro Stütze 2.000 kg
- Keine Torsionskräfte durch paarweises Ausrichten der Stützen
- Warnton wenn Zündung bei ausgefahrenen Stützen eingeschaltet wird
- Manuelle Notbedienung
- Stützenlänge durch Adapter von 300 mm auf bis zu 430 mm anpassbar
- Hubhöhe max. 15 cm

Technische Daten:

Traglast pro Stütze 2.000 kg, Stützkraft gesamt 5.500 kg
 Grundlänge 30 cm (erweiterbar bis max. 42 cm)
 Stromaufnahme 12 V (max. 12 A)
 Temperaturbereich von -20° C bis +50°C
 Gewicht ca. 49 kg

Es muss ein Mindestfreiraum vom 33cm zwischen Chassis und Boden gegeben sein



2-Stützen-Anlage – zur Heckabstützung

9988938 1.890,00

4-Stützen-Anlage – zur automatischer Nivellierung mit 4 Stützen

9988939 2.990,00

Zubehör: Adaptersätze und Adapterbalken

Mit Hilfe der diversen Adapter gelingt die Montage der Autolift Anlage problemlos. Bei Standardmontagen bieten sich die fahrzeugspezifischen Adapter an, für anspruchsvollere Montage empfehlen sich die Universalwinkel.

Adaptersatz Fiat Ducato Typ 230 und 244	9988955 299,00
Adaptersatz Fiat Ducato Typ X250 4er Set (X250 vorne+universal hinten)	9988978 299,00
Adaptersatz Fiat Ducato X250 vorne	9908970 249,00
Adaptersatz Fiat Ducato X250/X290 mit nicht tragfähiger RV	9942847 399,00
Adaptersatz Fiat Ducato X250/X290 (mit AdBlue) mit nicht tragfähiger RV	9942848 399,00
Adapterbalken Fiat Ducato X250 hinten (ohne tragfähige Rahmenverlängerung)	9940516 299,00
Adapterbalken AL-KO Chassis	9940517 299,00
Universaladapter 2er Set	9987513 149,00
Universaladapter 4er Set	9988979 249,00

Weitere Adaptersätze auf Anfrage erhältlich.



Fahrgefühl neu erleben!

1 | ab **839⁰⁰**



● Soft-Touch-Bedienteil



IHR VORTEIL

- zur Auflastung geeignet
- Fahrzeugheck wird angehoben
- verbessertes Fahrverhalten
- flexible Anpassung der Federstärke
- Serienfedern werden unterstützt

1 | Zusatzluftfedern

Zusatzluftfedern von Goldschmitt werden zwischen Fahrzeugrahmen und Achse montiert. Sie verstärken und ergänzen die serienmäßige Stahlfeder und bringen so wieder viel Komfort und mehr Fahrsicherheit ins Fahrwerk. Die hochwertigen Luftbälge gleichen Beladungsdifferenzen aus, verbessern die Fahreigenschaften und sorgen, wenn notwendig, für eine Anhebung des Fahrzeughecks. Die Traglast beträgt je nach Ausführung und Balgtyp bis zu 2.500 kg. Sollte die serienmäßige Zuladung nicht ausreichen, ist für viele gängige Transportermodelle eine Nutzlasterhöhung möglich.

Die hohe Qualität und die langjährige Erfahrung garantieren überlegenes Fahrverhalten und deutlich mehr Sicherheit – auch und vor allem für Reisemobile im Nutzlast-Grenzbereich.

Für Fahrzeuge mit hoher Hinterachslast sind die serienmäßigen Stahlfedern oft überfordert – das Fahrzeug sinkt auf Dauer ein. Die Zusatzluftfedern heben das Heck an und sorgen für ausreichend Federweg und flexible Anpassung der Federeigenschaften.

● weitere Modelle erhalten Sie auf Anfrage

Fahrzeugtyp	Baujahr	Hinweise und Eigenschaften	Art.-Nr.	Preis
Fiat Ducato X250	2006 – 2014	2 Kreissystem Hinterachse Doppelfaltenbalg 6"	9919774	839,00
Fiat Ducato X250	2006 – 2014	2 Kreissystem Hinterachse Doppelfaltenbalg 6" mit SoftTouch-Bedienteil	9942803	979,00
Fiat Ducato X250	2006 – 2014	2 Kreissystem Hinterachse Doppelfaltenbalg 8"	9919775	929,00
Fiat Ducato X250	2006 – 2014	2 Kreissystem Hinterachse Doppelfaltenbalg 8" mit SoftTouch-Bedienteil	9942804	1.079,00
Fiat Ducato X250	ab 2014	2 Kreissystem Hinterachse Doppelfaltenbalg 8"	9919777*	929,00
Fiat Ducato X250	ab 2014	2 Kreissystem Hinterachse Doppelfaltenbalg 8" mit SoftTouch-Bedienteil	9942806*	1.069,00
Ford Transit mit Frontantrieb	2006 – 2013	2 Kreissystem Hinterachse Doppelfaltenbalg 6"	9919781	889,00
Ford Transit mit Heckantrieb	2006 – 2013	2 Kreissystem Hinterachse Doppelfaltenbalg 6"	9919782	889,00
Ford Transit mit Frontantrieb	2014 – 2019	2 Kreissystem Hinterachse Doppelfaltenbalg 6"	9940510	889,00
Mercedes Sprinter NCV3 509 – 524	ab 2006 – 2018	2 Kreissystem Hinterachse Doppelfaltenbalg 6"	9930319	1.299,00
Mercedes Sprinter NCV3 209 – 324	ab 2006 – 2018	2 Kreissystem Hinterachse Doppelfaltenbalg 6"	9919778	929,00
MB Sprinter VS30 907 209-324 mit Campingbus Fahrgestell	ab 2018	2 Kreissystem Hinterachse Doppelfaltenbalg 8" mit SoftTouch-Bedienteil	9943366	1.079,00
MB Sprinter VS30 907 209-324 mit Pritschen Fahrgestell	ab 2018	2 Kreissystem Hinterachse Doppelfaltenbalg 8" mit SoftTouch-Bedienteil	9943368	1.079,00
MB Sprinter VS30 907 209-324 mit Campingbus Fahrgestell	ab 2018	2 Kreissystem Hinterachse Doppelfaltenbalg 8"	9943367	939,00
MB Sprinter VS30 907 209-324 mit Pritschen Fahrgestell	ab 2018	2 Kreissystem Hinterachse Doppelfaltenbalg 8"	9943369	939,00

* inkl. Kompressorhalteblech

2 | Vorderachsfederbein RouteComfort Evo

Goldschmitt optimiert seine bewährten Komfortfederbeine. Das neue RouteComfort Evo sorgt für noch mehr Komfort an der Vorderachse.

Die bewährten Goldschmitt-Federbeine der Serie „RouteComfort“ haben sich in der Camper- und Reisemobilszene schnell einen Namen gemacht. Diese wurden eigens für leichte Fahrzeuge wie Camper Vans oder teiltintegrierte Reisemobile mit kurzem Hecküberhang auf Basis des Fiat Ducato und seinen baugleichen Geschwistern von Peugeot und Citroën entwickelt. Während die Serienfederung dieser Mobile gerne mit Vibrieren, Stuckern oder gar Bocken nerven, verwöhnen die Goldschmitt-Federbeine „RouteComfort“ mit ihrer deutlich weicheren Federrate und den speziell abgestimmten Stoßdämpfern. Die neuen Federbeine mit dem treffenden Namen „RouteComfort Evo“ sind



NEU

im Vergleich zu ihren Vorgängern mit innovativen Stoßdämpfern ausgestattet, die durch ihre automatische Dämpfungskraftverstellung für eine optimale Dämpfung bei allen Fahrbahnbeschaffenheiten sorgen. Je nach Intensität der Unebenheiten und der daraus resultierenden Schwingungen (Amplituden) wird die Dämpfungskraft vollautomatisch verringert oder erhöht. Diese Technik, die durch die Strömungs- und Druckverhältnisse im Stoßdämpfer gesteuert wird, sorgt für eine noch komfortablere Dämpfung bei ruhiger Fahrt, jedoch auch für ein äußerst stabiles und sicheres Fahrverhalten bei intensiven Aufbaubewegungen.

9943903 929,00

Mit den hochwertigen Aluminiumfelgen von Goldschmitt werden Sie Ihr Fahrzeug nicht nur in Sachen Sicherheit, sondern zudem optisch auf und machen es mit geringstem Aufwand zum Schmuckstück. Es sind jedoch nicht nur die optischen, sondern vor allem die technischen Feinheiten, die den Unterschied ausmachen – denn im Vergleich zu den Pkw-Alu-Rädern müssen Felgen für Reisemobile eine wesentlich höhere Traglast aufweisen. Diese Aufgaben erfüllen die Goldschmitt-Felgen seit jeher mit Bravour. So verwundert es nicht, dass die hochwertigen Felgen aus dem Odenwald seit vielen Jahren sowohl bei Reisemobilisten als auch bei Aufbauherstellern sehr beliebt sind.

- Diese Systeme sind je nach Modell zur Auflastung geeignet
- Produkte für Fiat Ducato passen ohne Änderung für die baugleichen Citroën Jumper und Peugeot Boxer
- Bitte beachten Sie die den Felgen beiliegenden Pflege- und Garantiebedingungen

Leichtmetallfelge GSM8
anthracite polished glossy

Leichtmetallfelge GSM4
anthracite polished matt

Leichtmetallfelge GSM6
anthracite polished glossy

Leichtmetallfelge GSM6
Silver Black Glossy

3 | **221,00**

4 | **221,00**

5 | **221,00**

6 | **221,00**



- winterfest
- dürfen mit feingliedrigen Schneeketten verwendet werden

● winterfest

● winterfest

Abb.	Fahrzeugtyp	Baujahr	Felge	Größe	LK	LZ	ET	Traglast (kg)	Art.-Nr.	Art.-Nr.	Art.-Nr.	Preis
3	Ducato Typ250 30-35 Light	ab 2006	GSM8	6,0 x 16"	118	5	68	1.200	9940508	-	-	221,00
3	Ducato Typ250 35-40 Heavy	ab 2006	GSM8	6,0 x 16"	130	5	68	1.350	9940509	-	-	221,00
4	Ducato Typ250 35-40 Heavy	ab 2006	GSM4	6,5 x 16"	130	5	68	1.350	-	9986016	-	221,00
5 + 6	Ducato Typ250 35-40 Heavy	ab 2006	GSM6	6,5 x 16"	130	5	52	1.450	9917316	-	9940506	221,00

7 | **215,00**



7 | Distanzscheiben zur Spurverbreiterung

Distanzscheiben aus Aluminium zur Spurverbreiterung Ihres Fahrzeuges bringen nicht nur eine optische Verbesserung sondern auch eine Fahrwerksoptimierung. Die Seitenwindempfindlichkeit wird reduziert, der Geradeauslauf und die Federung werden optimal unterstützt. Das gesamte Fahrverhalten wird durch diese Distanzscheiben positiv beeinflusst. Spurverbreiterung pro Achse 60 mm, bzw. 50 mm bei VW T5.

Lieferumfang: 2 Distanzscheiben, Montagmaterial, Gutachten (weitere Modelle auf Anfrage)

Fiat Ducato X250 Light LK 5x118	9909779	215,00
Fiat Ducato X250 Maxi LK 5x130	9906685	215,00
Mercedes Sprinter Typ NCV3	9917419	215,00
VW T5	9919786	215,00

8 | Kompressor Halteblech für Ducato X250 ab 2006

Mit Befestigungsmaterial.

9943902 99,95



9 | ab **169,95**



Datenblatt bei Bestellung ausfüllen.

9 | Höherlegungssatz Goldschmitt

Bei einseitiger Belastung, etwa durch konstruktionsbedingte Anbauten wie Tanks, Stromgeneratoren oder andere schwere Ausrüstungsteile, kann es mitunter vorkommen, dass das Fahrzeug mehr oder weniger schief nach einer Seite hin hängt. Zwischen Federpaket und Achskörper werden dann auf der betroffenen Fahrzeugseite spezielle Metallplatten unterlegt, die das Fahrzeug dauerhaft austarieren und in die Horizontale bringen. Soll das Fahrzeugheck komplett höhergelegt werden, so wird an jeder Radseite ein Ausgleichsstück montiert. Hierbei ist auch die Verwendung unterschiedlicher Stärken möglich, so dass der Wohnaufbau des Reisemobils zum einen höhergelegt und zum anderen gleichzeitig ausgeglichen werden kann.

- fixe Erhöhung der Bodenfreiheit
- kein Eingriff in die Federeigenschaften
- günstige Möglichkeit das Heck anzuheben
- verschleißfreie Technik

Fahrzeugtyp	Stärke (cm)	Gewicht ca. (kg)	Art.-Nr.	Preis
Fiat Ducato X250	2	5,0	9930324	169,95
Fiat Ducato X250	3	6,5	9930325	169,95
Fiat Ducato X250	4	8,0	9930326	169,95
Mercedes Sprinter/Crafter	5	10,5	9930327	234,00
Ford Transit ab 2016	4	11,5	9930328	291,00



1 | CWD mistral anthracite polished
 2 | CWD black glossy
 3 | CWG mistral anthracite polished
 4 | CWG black polished
 5 | CW3 black glossy

1-10 | ab **159⁹⁵**



6 | CW5 black polished
 7 | CW5 mistral anthracite polished
 8 | CW6 black polished
 9 | CW6 mistral anthracite polished
 10 | CW3 Sterling silver

1-10 | Design Räder für einen starken Auftritt Ihres Freizeitfahrzeuges

NEU im Sortiment

Fahrzeugtyp	Felgenreöße (Zoll)	LK	LZ	ET	Traglast (kg)	mistral anthracite polished	black glossy	black polished	Sterling silver	Preis
1 Fiat Ducato Heavy	6 x 16"	130	5	68	1350	9941295	-	-	-	179,95
2 Fiat Ducato Heavy	6 x 16"	130	5	68	1350	-	9924626	-	-	174,95
3 Fiat Ducato Heavy	6 x 16"	130	5	68	1600	9941367	-	-	-	184,95
4 Fiat Ducato Heavy	6 x 16"	130	5	68	1600	-	-	9941365	-	184,95
5 Fiat Ducato Heavy	7,5 x 18"	130	5	53	1350	-	9940819	-	-	289,95
6 Fiat Ducato Heavy	7,5 x 18"	130	5	53	1400	9943843	-	9943841	-	289,95
10 Fiat Ducato Heavy	7,5 x 18"	130	5	53	1250	-	-	-	9940818	289,95
1 Fiat Ducato Light	6 x 15"	118	5	68	1200	9915472	-	-	-	174,95
2 Fiat Ducato Light	6 x 15"	118	5	68	1200	-	9941294	-	-	159,95
1 Fiat Ducato Light	6 x 16"	118	5	68	1320	9941069	-	-	-	194,95
2 Fiat Ducato Light	6 x 16"	118	5	68	1320	-	9923567	-	-	174,95
3 Fiat Ducato Light	6 x 16"	118	5	68	1600	9941366	-	-	-	184,95
4 Fiat Ducato Light	6 x 16"	118	5	68	1600	-	-	9941364	-	184,95
5 Fiat Ducato Light	7,5 x 18"	118	5	53	1350	-	9940843	-	-	289,95
7 Fiat Ducato Light	7,5 x 18"	118	5	53	1300	9943845	-	9943844	-	289,95
5 Mercedes Sprinter*	7,5 x 18"	130	6	50	1350	-	9940820	-	-	289,95
8 Mercedes Sprinter	7,5 x 18"	130	6	47	1350	9943847	-	-	-	289,95
9 Mercedes Sprinter	7,5 x 18"	130	6	47	1350	-	-	9943846	-	289,95
6 VW Crafter	7,5 x 18"	120	5	53	1300	-	-	9943839	-	289,95
7 VW Crafter	7,6 x 18"	120	5	53	1300	9943840	-	-	-	289,95

* ab Bj. 2018 ist die ET47 notwendig.

11 | Ersatzrad-Markenfabrikat

Reifengröße	Felgenreöße	Einpresstiefe	Befestigung	Traglast	Geschwindigkeit	Art.-Nr.	Preis
185R14 C 8PR	5 1/2 x 14 5-Loch	30 mm	5/66,5/112 Kegel	850 kg	max. 100 km/h	9986080	164,95
185R14 C 8PR	5 1/2 x 14 5-Loch	30 mm	5/66,5/112 Kugel	850 kg	max. 100 km/h	9986081	164,95
195/70 R 14 XL	5 1/2 x 14 5-Loch	30 mm	5/66,5/112 Kegel	710 kg	max. 100 km/h	9986060	154,95
195/70 R 14 XL	5 1/2 x 14 5-Loch	30 mm	5/66,5/112 Kugel	710 kg	max. 100 km/h	9986070	154,95
195/70 R 15c	5 1/2 x 15 5-Loch	30 mm	5/66,5/112 Kugel	900 kg	max. 100 km/h	9986071	229,95
205/65R15 Rf	5 1/2 x 15 5-Loch	30 mm	5/66,5/112 Kugel	775 kg	max. 100 km/h	9986290	219,95



12 | Reserverad-Ventilverlängerung

mit 1100 mm langem Schlauch, der so verlegt wird, daß bei jeder Standardluftdruckprüfung das Reserverad einfach und bequem mit überprüft wird.

9986591 **31,95**



12 | **31,95**



13 | Schneeketten

- Dichte Lauffläche für gute Traktion und Laufruhe
- Wendbar für längere Lebensdauer
- Freigängigkeit 16 mm
- Ö-Norm V5117 geprüft
- Verpackung Paarweise in Tasche

13 | ab **159⁹⁵**



Kettengruppe	Reifengrößen	Art.-Nr.	Preis
220	195/14, 670-14, 195/75-14, 185-15, 195/70-15, 205/65-15, 175-16, 175/75-16, 195/65-16	9986181	159,95
230	215-14, 750-14, 215/75-14, 670-15, 215/75-15, 215/70-15, 225/70-15, 185/16, 195/16, 600-16, 640-16, 195/75-16, 215/70-16, 215/65-16, 8.00-16.5	9986182	159,95
235	215/70-16, 235/60-16, 215/60/17, 235/50-18	9982264	159,95
240	215-15, 700-15, 225/75-15, 255/60-15, 205-16, 650-16, 205/80-16, 205/75-16, 225/65-16, 235/60-16, 7-17,5	9986183	159,95
245	235/75-15, 235/70-15, 215-16, 215/85-16, 215/75-16, 225/75-16, 225/70-16, 650-17	9986184	171,95



14 | ab **132⁰⁰**

15 | ab **138⁰⁰**



polar silber



diamant schwarz



polar-silber



graphit

14 | Felge Alu Transporter

Fahrzeugtyp	Felgengröße (Zoll)	LK	LZ	ET	Traglast (kg)	polar silber Art.-Nr.	diamant schwarz Art.-Nr.	Preis
Fiat Ducato Light	6,0 x 15"	118	5	68	1210	9953837	–	132,00
Fiat Ducato Maxi	6,5 x 16"	130	5	66	1450	9953838	–	139,00
Mercedes Sprinter	7,0 x 17"	130	6	57	1260	–	9953839	163,00

15 | Felge Alu Grip T

Fahrzeugtyp	Felgengröße (Zoll)	LK	LZ	ET	Traglast (kg)	polar-silber Art.-Nr.	graphit Art.-Nr.	Preis
Fiat Ducato Maxi	6,5 x 16"	130	5	66	1450	9953833	9953834	138,00
Fiat Ducato Light	6,5 x 16"	118	5	66	1075	9953835	9953836	138,00



16 | ab **29,95**



17 | **6,95**



18 | ab **49,95**



19 | ab **75,95**

● für gewölbte Stahlfelgen

● für gewölbte Stahlfelgen

16-17 | Radzierblenden aus hochwertigem ABS

16 | Radzierblende Gyro 4 Stück

Gyro	13"	9980304	29,95
Gyro	14"	9980305	31,95
Gyro	15"	9980306	34,95
Gyro	16"	9980307	37,95

17 | Radzierblende Caravan einzeln

Caravan	13"	9986740	6,95
Caravan	14"	9986741	6,95
Caravan	15"	9986742	6,95

18-19 | Gewölbte Radzierblenden für Reisemobile

Die speziell angefertigten Radzierblenden passen problemlos auf Stahlfelgen mit Wölbung. Lieferumfang 4 Stück

18 silber gewölbt	15"	9908252	49,95
18 silber gewölbt	16"	9908255	55,95
19 chrom gewölbt	15"	9908256	75,95
19 chrom gewölbt	16"	9908258	86,95



20 | Kotflügelverbreiterung Fiat Ducato Light

Für Fiat, Citroen, Peugeot Typ 250 Light oder Ti ohne Serienverbereiterungen. Es ist möglich die Teile zu lackieren, zu beschichten oder zu folieren.

Zusatzradabdeckung, Dübel mit Blechschrauben

Vorderachse	9943848	279,95
Hinterachse	9943849	279,95



21 | Schmutzfänger

hält die Heckwand Ihres Reisemobils sauber. Kein Spritzwasser, Schmutz usw. Material: Starke Perlonfäden zu einer Bürste zusammengefasst. Einfache Montage, leicht zu kürzen. Farbe schwarz. Lieferumfang: 2 Schmutzfängerteile à 122 x 57 cm (B x H), 2 Aluwinkel à 122 cm, 12 Schrauben

9987750 116,90



22 | Schmutzfänger

leichte Montage am vorderen Radlauf von Fiat Ducato (ab 2006). Flexibler Gummischaumstoff. Maße ca. 34 x 22 cm (B x H), Gewicht ca. 1,2 kg. 2er Set. Inkl. Befestigungsmaterial.

9987384 49,50

Luftkompressoren und Reifenzubehör



● 12 V KFZ-Anschluss



● Mit Batterie Direktanschluss

1-2 | Luftkompressoren

Der ideale Begleiter in allen Lebenslagen. Egal ob im Fahrzeug, im Urlaub oder Zuhause.

Typ	RAC 700	RAC 900
Aufblas- und Absaug-Funktion	-	-
Vorauswahl Luftdruck- mit automatischer Abschaltung	-	-
12 V KFZ-Anschluss	x	-
Batterie Direktanschluss	-	x
Ablassventil	-	x
Analoger Manometer	x	x
Digitaler Manometer	-	-
Anzahl Adapter	3	-
Maximaler Druck	9,6 bar	6,9 bar
Fördermenge	36 L/Min	55 L/Min
Länge des Luftschlauch (cm)	60	700
Gewicht	2,6	2,94
Abmessungen (B x H x T cm)	8,4 x 16,0 x 18,5	8,4 x 15,5 x 17,5
Art.-Nr.	9975079	9980285
Preis	56,95	165,95



● kabellos

3 | Luftkompressor RETC6000

Akku-Digital-Reifenfüller und Luftpumpe. 12 V Betrieb, 2 Minuten Inflation (Reifen), 2 Minuten De / Inflation (Luftbett), 7,6 x 4,8 cm Digitaler Bildschirm, Schnelleinstellung Automatischer Stopp, USB Ausgang, Aufbewahrungsbehälter, Ablassventil, LED-Licht, 10 Stück Adapterkit, 3,5 m Stromkabel, 0,7 m Luftschlauch, Messing-Ventilstecker, Ventilkappen und Latexhandschuhe

9942827 89,95

4 | Wischblätter

Die Ultra Vision Plus Wischerblätter von Ring bieten klare Sicht für ein komfortables Fahren auch im rauesten Wetterbedingungen. Silent-Glide-Technologie. PTFE-beschichtetes Gummi für ein streifenfreies, leises Gleiten über die Windschutzscheibe.

20 Zoll, 50 cm	9943790	14,95
22 Zoll, 55 cm	9943791	14,95
24 Zoll, 60 cm	9943792	15,95
26 Zoll, 65 cm	9943793	17,95





5 |



6 |

5 | Reifendruck-Kontrollsystem für 1-Achs 2LINK TPMS

- Eingebautes Überwachungssystem für den Reifendruck an Ihrem Anhänger
- TPMS steht für Fahrsicherheit für und mit Ihrem Anhänger. Es ist ein unterstützendes Sicherheitssystem. Immer im Blick der optimale Reifendruck, somit einen besseren Bremsweg
- Ebenso der wirtschaftliche Aspekt des geringeren Spritverbrauchs und geringere Reifenabnutzung bei optimalem Reifendruck
- Automatische und direkte Anzeige eines eventuellen Druckverlustes am Reifen wird unmittelbar auf Ihrem mobilen Telefon angezeigt
- TPMS System kann in der Regel an allen gängigen Anhängerfelgentypen 14" und 15" verwendet werden
- Genauigkeit: 0,1 bar (Druck wird in 0,1 bar-Schritten angezeigt)

9929886 258,00

6 | Reifendruck-Kontrollsystem für Tandem 2LINK TPMS

Nur in Verbindung mit 9929886.

9929887 102,00



9 | Reifenpannenset Standard Kit

- 700ml Reifendichtmittel der neuesten Generation, in Automotive OEM-Qualität
- Dichtet Einstiche bis zu 6 mm ab
- Einsatzbereit für alle Fahrzeuggrößen, einschließlich SUVs sowie Camping/Caravan
- Leistungsstarker Kompressor
- Beeinflusst nicht die Funktionalität der Reifendruck-Kontrollsysteme
- Mit LED-Licht für einen sicheren Einsatz bei Dunkelheit
- Auch für die Freizeit geeignet (mit Adapter für Luftbälle, Luftmatratzen...)
- Haltbarkeit mindestens 4 Jahre
- Kompressor (160 mm x 130 mm)
- Luftadapteraufsatz (9 mm x 38,2 mm)
- Nadeladapter (7,5 mm x 38,9 mm)
- Ventilausdreher-Kappe (50,8 mm x 25,4 mm)

- Flexrohr (88,9 mm x 9,52 mm)
 - Schrader Ventileinsatz (19,1 mm x 3,3 mm)
 - Max. Geschwindigkeitsaufkleber (31,75 mm x 50,8 mm)
 - 700 ml Reifendichtmittelflasche
 - Bedienungsanleitung
- Achtung: H302, H317, H373
Leistung 180 W
Spannung 12 V
Gewicht 1,4 kg
schwarz

9943762 56,95

10 | Universell Nachfüllflasche zu Standard Kit

700 ml 9943763 24,95



7 | easydriver Safetyre

- Reifendruckkontrolle für alle Caravans, Reisemobile und Anhänger
- einfach die Sensoren anstelle der normalen Kappen auf das Ventil aufsetzen
 - max. Reifendruck 6,3 bar
 - Lieferumfang 2 Sensoren (bei Bedarf können 2 oder 3 Sets gleichzeitig genutzt werden)
 - Anzeige über die kostenlose easydriver App
 - austauschbare Batterie (Batterie CR 1632)
 - Bluetooth 2,4 GHz
 - Betriebsspannung 3 V
 - Einsatztemperaturen -20 °C bis 85 °C
 - Gewicht 10 ± 1 g je Sensor
 - Diebstahlsicherung

9942773 99,00



im Sortiment



8 | Digitales Reifenluftdruckmessgerät

- Digitaler Reifendruckmesser und Profil-Tiefenmesser
- 360° Düse
- PSI, BAR, kPA, kg/cm2
- Profil-Tiefenmesser
- Batterien Im Lieferumfang enthalten
- Typ: DISPOSABLE
- 2 x CR2032

9943794 24,95



Bitte beachten Sie die Erläuterungen der Piktogramme sowie die Gefahrenhinweise auf Seite 584 dieses Kataloges.



im Sortiment



Gefahr



Waagen



1 | 6,96



2 | 7,50

1 | **Kreuzwasserwaage**
9935190

2 | **Wasserwaage magnetisch**
9935195

● Bluetooth für einfaches und sicheres Beladen



5 | 79,95



6 | 59,95



7 | 13,95



8 | 18,95



9 | 23,90



10 | 51,95

5 | **Digitale Stützlastwaage** bis 150 kg mit Bluetooth und APP für noch einfacheres und sicheres Beladen. Der Testsieger unter den Stützlastwaagen die ATSensoTec STB150 überzeugt bei den Disziplinen Messgenauigkeit, Ablesung und Handhabung (Fachzeitschrift Caravaning).

orange **9941318** **79,95**
schwarz **9941319** **79,95**

6 | **Digitale Stützlastwaage STB 150**
Für Messung der Stützlast bis 150 kg bei Ihren Transportaufgaben. Laufende und präzise Kontrolle der Stützlast während des Beladens, einfache optimale Höheneinstellung sowie komfortable Anwendung und Ablesemöglichkeit.

orange **9942661** **59,95**
schwarz **9942662** **59,95**

7 | **Deichselwaage**
Lackierte Ausführung. 4,0 x 42,5 x 4,0 cm (B x H x T). Gewichtsmessung bis 100 kg.

9935171 **13,95**

8 | **Deichselwaage mit Fuß und Adapterstück**
Lackierte Ausführung mit einem Fuß und Adapterstück für mehr Stabilität beim Wiegen. Lieferung mit extra Tasche.

9912062 **18,95**

9 | **Deichselwaage Skylea**
Aluminium Ausführung mit genauer Gewichtsmessung von 50 – 100 kg. Die große Standplatte Ø 12 cm und das Außenrohr Ø 3,6 cm sind aus pulverlackiertem Stahl gefertigt. Innenrohr Ø 3,0 cm mit Skala aus Aluminium.

9921016 **23,90**

10 | **Deichselwaage**
Massive Metallausführung. Gewichtsmessung bis 130 kg.

9983317 **51,95**



3 | ab 159,95



3 | **Caravan-Waage CWC**
Ermittelt das linke und rechte Seitengewicht, einschließlich der Stützkraft. Einseitiges Beladen kann vermieden werden. Sicherheit und Fahrverhalten sind dadurch optimal gewährleistet. **Technische Daten:** Abweichung < 3%. Temperaturbereich 0 – 50°. Lieferung ohne Batterien (3 x 1,5V AAA). Gewicht ca. 1 kg. Maße 36,0 x 7,0 x 4,5 cm (L x B x H). Wiegepunkt max. 1.000 kg.

gelb **9935210** **159,95**

Für Tandemachser max. 1.500 kg

orange **9935211** **199,95**



4 | 39,95

4 | **Digitale Stützlastwaage**
kombiniert Design mit höchstmöglicher Präzision. Digital in 1 kg Stufen ablesbar. Anzeige bis 109 kg. - Toleranz +/- 1%. Gewicht ca. 0,3 kg. Lieferung ohne Batterien (2 x AA erforderlich)
Einachser **9997335** **39,95**
Tandemachser **9903457** **39,95**



11 | **Trittstufe Hopper**
Maße 38,5 x 26 x 22 cm (B x H x T)
Gewicht 1,4 kg, Traglast 150 kg
9980443

19,90



im Sortiment



12 | **MGI Trittstufe aus Kunststoff**
Maße 54 x 27 x 45 (B x H x T)
Gewicht ca. 2 kg

9908119

13,80



13 | **Trittstufe aus Kunststoff**
Trittstufe 50 x 23 x 40 cm (B x H x T),
Trittfläche 42 x 28 cm (B x T)
Gewicht ca. 1,1 kg, Traglast 150 kg
grau **9978131**

9,20

passende Gummimatte **9980096**

8,50



14 | **Trittstufe klappbar**
Maße aufgeklappt 50 x 26 x 22 cm (B x H x T),
geschlossen 50 x 4 x 26 cm (B x H x T)
Gewicht 2,5 kg, Traglast 150 kg
9942616

34,90



15 | **Klapptrittstufe Rialto**
Maße 45 x 23 x 30 cm (B x H x T),
Gewicht 1,5 kg, Traglast 150 kg
9942618

29,90



16 | **Trittstufe Prostep 1**
Maße 48 x 50 x 22 cm (B x H x T),
Gewicht 2,5 kg, Traglast 200 kg
9929713

58,95



17 | **Klapptrittstufe Go Step**
Maße ausgeklappt 47,5 x 23 x 30 cm (B x H x T),
geschlossen 47,5 x 30 x 7 cm (B x H x T)
Gewicht 2,65 kg, Traglast 120 kg
9942614

63,90



18 | **Einzeltrittstufe King Step**
Maße 43 x 26/31 x 30 cm (B x H x T)
Gewicht 2,25 kg
9932256

22,95

19 | **Doppeltrittstufe King Double Step**
Maße 43 x 18/38/43 x 63 cm (B x H x T)
Gewicht 4,1 kg
9932257

39,95



20 | **Doppeltrittstufe Prostep 2**
Maße 48 x 21,5/37,5 x 82 cm (B x H x T)
Gewicht 5,6 kg, Traglast 200 kg
9929712

87,95

21 | **Handlauf für Prostep 2**
Maße 60,0 x 112,0 x 2,5 cm (B x H x T),
Gewicht 0,56 kg
9929714

12,95



22 | **MGI Doppeltrittstufe**
Trittfläche 45 x 27 cm
Höhe 18 bzw. 37 cm
Gewicht ca. 3 kg, Traglast 150 kg
9908134

29,95



23 | **Doppeltrittstufe Bermuda**
Maße 38,1 x 20,5/38,0 x 63,4 cm (B x H x T)
Gewicht 3,7 kg, Traglast 150 kg
9978012

36,95



24 | **Alu Doppeltrittstufe**
Maße 43,0 x 20,2/38,2 x 65,5 cm (B x H x T),
Gewicht ca. 3,2 kg,
Traglast 150 kg
9996488

72,95



25 | **Trittstufe Ruckstep Alu**
Maße aufgeklappt 51,5 x 19,5/38,5 x 53 cm
(B x H x T)
geschlossen 51,5 x 75,5 x 9 cm (B x H x T)
Gewicht 4 kg, Traglast 150 kg
9942612

83,90



26 | **Doppeltrittstufe Ruckstep XL**
Maße aufgeklappt 61 x 20/40 x 60 cm (B x H x T),
geschlossen 81,0 x 61,0 x 6,5 cm (B x H x T)
Gewicht 6,4 kg, Traglast 150 kg
9942613

74,90

1 | ab
299,00



1 | Trittstufe Slide-Out V18

- Reduziertes Gewicht
- Optimierte Bodenfreiheit
- Einfache manuelle Verriegelung ohne Werkzeuge bei Stromausfall
- Multifunktionaler drehbarer Kabelaussatz zur Vermeidung von Wasser- und Schmutzeintrag
- 3M Antislip Streifen auf dem Trittblech
- Optionales Zubehör: nachrüstbare, integrierte LED-Beleuchtung

Trittstufe Slide-Out V18 12 V 40 cm

Maße Trittfläche 40,7 x 30,3 cm (B x T)
Maße Gesamt 45,2 x 7,6 x 47,8 cm (B x H x T)
Gewicht 6,2 kg

9941381 299,00

Trittstufe Slide-Out V18 12 V 55 cm

Maße Trittfläche 55,2 x 30,3 cm (B x T)
Maße Gesamt 59,7 x 7,6 x 47,8 cm (B x H x T)
Gewicht 7,2 kg

9941382 344,00

Trittstufe Slide-Out V18 12 V 70 cm

Maße Trittfläche 70,7 x 30,3 cm (B x T)
Maße Gesamt 75,2 x 7,6 x 47,8 cm (B x H x T)
Gewicht 8,8 kg

9941383 389,00

2 | Fahrzeugspezifische Montagekits für Trittstufen Slide-Out

Zur optimalen Montage der Trittstufen Slide-Out an Ihrem Camper Van. (o. Abb.)

Ford Transit bis 2015 **9913297 72,00**

Ford Transit ab 2015 **9920535 74,00**

Renault Master ab 2010 **9913298 72,00**

MB Sprinter ab 05/2006 **9913299 74,00**

● bitte immer mitbestellen

3 | **139,00**



3 | Trittstufe Manuell Slide-Out 400

Stufenbreite 40 cm, Gewicht ca. 8 kg

9990088 139,00

4 | Sonderzubehör für Trittstufen

Relais: Beim Starten des Fahrzeugmotors fährt die Trittstufe automatisch ein. (ohne Abb.)

9978387 14,00

● bitte immer mitbestellen

5 | Trittstufe Slide-Out V 19 12 V

Euro 6d-Temp kompatibel: spezifische Tiefe für alle Fahrzeuge mit Euro 6d-Temp Motor. Verbesserte Staub- und Wasserdichtigkeit:

- Patentierter Kabelaussatz
- Durchgehendes Lippenprofil auf der Oberseite des Gehäuses
- Verbesserte Bodenfreiheit
- Extra verstärkte Motorplatte
- Zubehör: integrierte LED-Stufenbeleuchtung
- Thule Logo auf der rechten Endkappe

5 | ab **304,00**



Fahrzeugtyp Ducato/Jumper/Boxer

Stufenbreite 40 cm **9943137 304,00**

Stufenbreite 55 cm **9943133 349,00**

Stufenbreite 70 cm **9943139 399,00**

VW Crafter ab 2017

Stufenbreite 40 cm **9943142 304,00**

Stufenbreite 55 cm **9943143 349,00**

Stufenbreite 70 cm **9943144 399,00**

6 | Montagesatz für Slide-Out Trittstufe V 19 12 V

Ducato/Jumper/ Peugeot

9943141 74,00

VW Crafter ab 2017 Stufenbreite 40/70 cm **9943146 76,00**

VW Crafter ab 2017 Stufenbreite 55 cm **9943138 76,00**

● bitte immer mitbestellen

7 | **154,00**

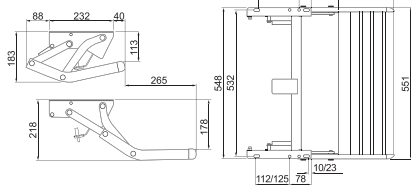

7 | Trittstufe Manuell 550 Alu

Diese Trittstufe wird von Hand ein- und ausgeschoben. Gewicht ca. 4,1 kg

9978377 154,00

8 | **294,00**

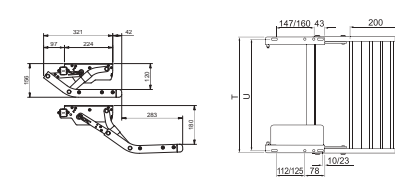

8 | Trittstufe Single Step 12 V

Diese Trittstufen werden über einen Schalter bedient.

Modell 460, Gewicht 4,5 kg

9940187 294,00

Modell 550, Gewicht 4,8 kg

9940475 294,00

9 | ab **439,00**

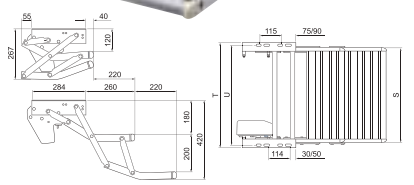

9 | Trittstufe 12 V Double Alu

Modell 380, Gewicht ca. 7 kg

9991917 439,00

Modell 440, Gewicht ca. 7,3 kg

9978357 439,00

Modell 500, Gewicht ca. 7,6 kg

9978358 459,00

**10 | Zusatz-Trittstufe Freistufe Fiat Ducato ab 2006**

Passend für Teilintegrierte oder Camper Vans auf Basis Fiat Ducato, Citroen Jumper, Peugeot Boxer ab 2006.

Beim Fiat Ducato befindet sich die erste Trittstufe, bauartbedingt, im Inneren der Fahrerhauskabine in einer Höhe von ca. 46 cm vom jeweiligen Terrain. Durch die entwickelte Zusatz-Trittstufe wird die Höhendifferenz auf je ca. 23 cm halbiert.

Die Stufen selbst sind, aufgrund der vertikalen Längsprofile an der Unterseite der Trittstufe, an die jeweilige Fahrzeugkonstruktion in vertikaler Richtung einstell- und anpassbar. So können die Zusatz-Trittstufen den unterschiedlichen Fahrzeugaufbauten, der Caravan- und Campingfahrzeuge, individuell angepasst werden.

An den kurzen Enden befinden sich je eine, fest verschraubte, abgerundete und schlagfeste Sicherheits-Kunststoffabdeckung.

In die Oberfläche des Aluminiumbauteils ist eine rutschhemmende Profilierung eingearbeitet. Diese sichert zusätzlich gegen Abrutschen bei feuchter oder nasser Stufe.

Die Zusatz-Trittstufen werden durch fahrzeugspezifische und mitgelieferte Edelstahlkonsolen am und unter dem Fahrzeugholm fest verschraubt.

Maße 79 x 13 x 8 cm (L x B x H)

Gewicht 6,8 kg

Traglast pro Stufe 140 kg



10 | **409,00**

**Lieferumfang**

2 Stück Zusatz-Trittstufen Freistufe inkl. Kunststoff-Schutzzecken (Fahrer- und Beifahrerseite), 2 KTL-beschichtete Anbausätze, Befestigungsmaterial, Anbauanleitung. Teilegutachten für Reisemobile auf Basis FIAT DUCATO und baugleiche ab 2006 (teilintegrierte, Alkoven-Reisemobile und Camper Vans).

silber

9941287

409,00

Manuelle Trittstufen

Trittstufen zur direkten Montage am Fahrzeug.

- Trittbrett aus eloxiertem Aluminium, rutschfest
- Betätigung von Außen
- Stahlstruktur verzinkt

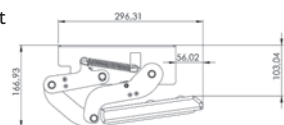
**11 | Manuelle Trittstufe Trittbreite 44 cm**

ausgeklappt 48,1 x 21,0 x 49,8 cm (B x H x T),
Gewicht 4,0 kg

9940670

139,95

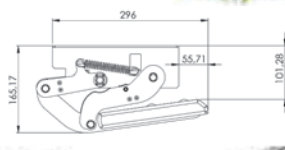
**12 | Manuelle Trittstufe Trittbreite 50 cm**

ausgeklappt 51,7 x 21,0 x 49,2 cm (B x H x T),
Gewicht 4,1 kg

9940671

144,95

Elektronische Trittstufen

- Trittbrett aus eloxiertem Aluminium, rutschfest
- Stahlstruktur verzinkt
- Motorgetriebe auf Kugellager
- Led - Signal bei geöffneter Stufe (optional)
- Schnelle Bewegung auf Messingbuchsen

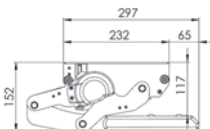
**14 | Trittstufe mit Schwingbewegung – Trittbreite 35 cm**

ausgeklappt 38,0 x 14,4 x 56,4 cm (B x H x T),
Gewicht 5,3 kg

9940672

244,95

- Öffnen und Schließen durch Betätigung des Schalters bis zur vollständigen Ein- bzw. Ausfahrt
- Elektronischer Schutz, der sich im Falle einer Überbelastung der Stufe aktiviert.
- Aufnahme: 3 A

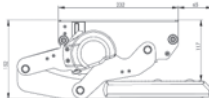
**15 | Trittstufe mit Schwingbewegung – Trittbreite 69 cm**

ausgeklappt 69 x 14,4 x 56,4 cm (B x H x T),
Gewicht 6,7 kg

9940673

264,95

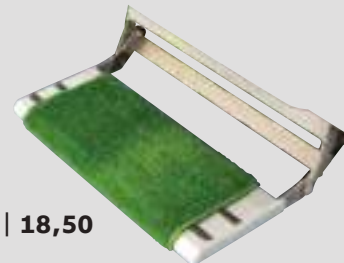
Fußmatten für Trittstufen

13 | **18,50**

13 | Fußmatte Clean -Step

Bequeme Fußmatte für elektrische oder manuelle Stufen von Wohnwagen oder Reisemobilen, leicht zu reinigen. Die Matte ist serienmäßig mit Federn versehen. Material Kunststoff. Passend für Stufengröße: Min. 38 x 40 cm, Max. 45 x 40 cm

schwarz

9978018

18,50

grün

9978017

18,50



16 | **13,90**

**16 | Fußmatte für Trittstufe grün**

Trittstufenteppich aus rutschfestem, schnell-trocknendem Marinematerial. Einfache und schnelle Befestigung mittels Einhaken zweier Federn in den Ösenlöchern. Geeignet für Trittstufen mit einer Breite von 40 cm und einer einstellbaren Tiefe von 20 oder 25 cm.

9980449

13,90

Radkeile für jeden Fall

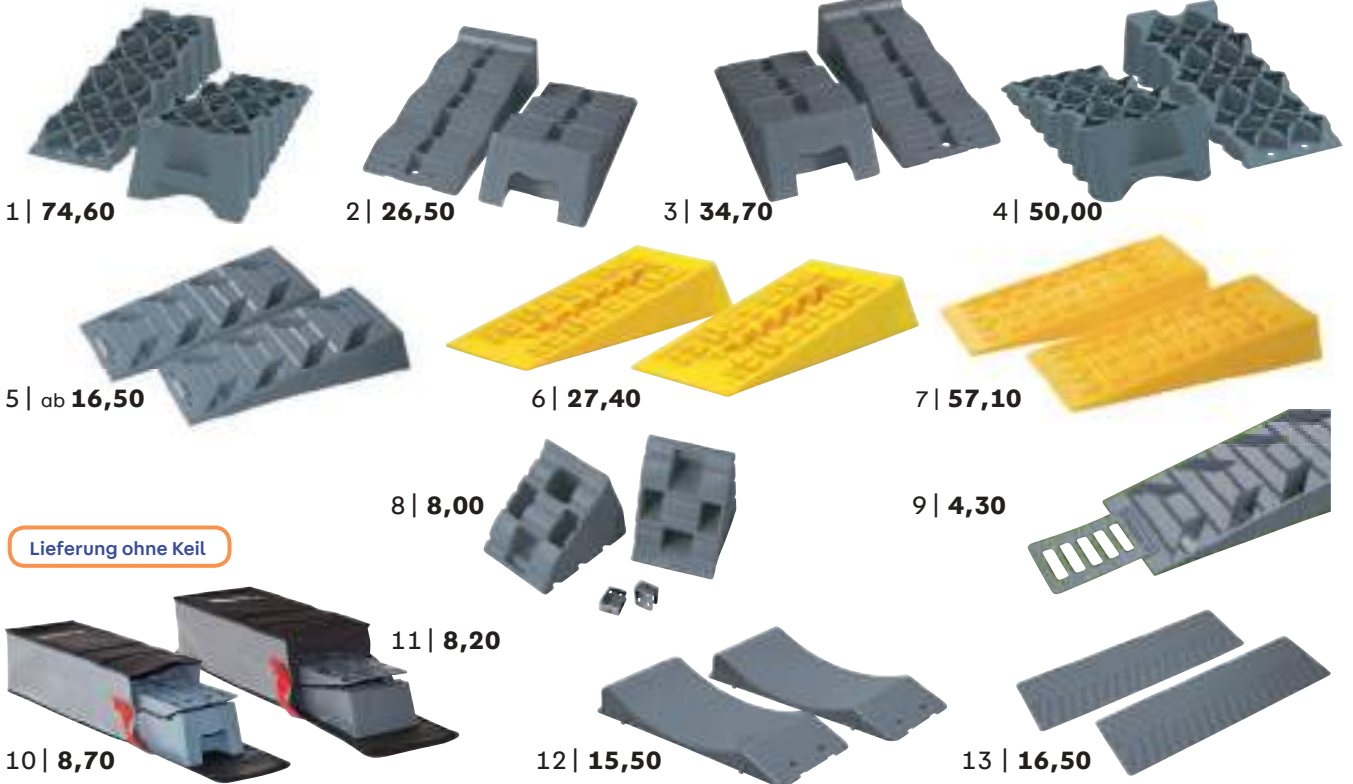

1 | 74,60

2 | 26,50

3 | 34,70

4 | 50,00

5 | ab 16,50

6 | 27,40

7 | 57,10

8 | 8,00

9 | 4,30

Lieferung ohne Keil

11 | 8,20

10 | 8,70

12 | 15,50

13 | 16,50

14 | 16,00

1 | Auffahrkeil Kit Level Up Premium S

3-stufiger Auffahrkeil 7/13/17 cm
Maße 83 x 31 x 20 cm (L x B x H)
Gewicht 3,6 kg
Traglast 5.000 kg
Lieferumfang 2 Stück inkl. Tasche
(Material 100 % Polyester)

9942568

74,60

2 | Auffahrkeil Level Up

3-stufiger Auffahrkeil 4/7/10 cm
Maße 57 x 20 x 13 cm (L x B x H)
Gewicht 2,9 kg
Traglast 5.000 kg
Lieferumfang 2 Stück
grau

9983491

26,50

3 | Auffahrkeil Kit Level Up

Maße 57 x 4/7/10 x 20 cm (B x H x T)
Traglast 5.000 kg pro Achse
2 Stück inkl. Tasche (Material 100 % Polyester)
grau

9956692

34,70

4 | Auffahrkeil Kit Level Up Premium S

Maße 68 x 28 x 16 cm L x B x H)
Gewicht 2,1 kg Stück
Traglast 5.000 kg pro Achse
Lieferumfang 2 Stück inkl. Tragetasche
(Material 100 % Polyester)
grau

9943895

50,00

5 | Auffahrkeil Level Pro

· Einstufiger Auffahrkeil, ideal für Wohnwagen und Campingbusse
· Stapelbar mit selbstblockierender Einrastung
Maße 43 x 17 x 9 cm (L x B x H)
Gewicht 1,6 kg
Traglast 5.000 kg
Lieferumfang 2 Stück
grau

9983494

16,50

6 | Auffahrkeil Level System Magnum

· 1-stufig für große Fahrzeuge, stapelbar
Maße 50 x 20 x 9 cm (L x B x H)
Gewicht 2,6 kg
Traglast 8.000 kg
Lieferumfang 2 Stück
gelb

9983390

27,40

7 | Auffahrkeil Level System Jumbo

· 1-stufig für große Fahrzeuge, stapelbar
Maße 60 x 26 x 12 cm (L x B x H)
Gewicht 5,8 kg
Traglast 12.000 kg
Lieferumfang 2 Stück
gelb

9983461

57,10

8 | Blockierkeil Chock Level

Zum Blockieren Ihrer Reifen bei längerem Halt. Passend zu den Auffahrkeilen Level Up, Level Pro und Level System Magnum.
Maße 14,0 x 11,0 x 8,5 cm (L x B x H)
Gewicht 0,1 kg
Lieferumfang 2 Stück inkl. Edestahlhaken
grau

9983495

8,00

9 | Anti-Rutschsystem Anti Slip Plate

Verhindert das Wegrutschen Ihrer Reifen bei nassem / glattem Untergrund. Passend zu den Auffahrkeilen Level Up (auch Jumbo), Level Pro und Level System Magnum.
Maße 16 x 10 cm (L x B)
Gewicht 0,1 kg
Lieferumfang 2 Stück
grau

9983496

4,30

10+11 | Tragetasche Level Bag

Zur Aufbewahrung Ihrer Keile. Mit praktischem Tragegurt. Material 100 % Polyester

10 | Tragetasche Level Bag

Passend für Level Up / Level Up Jumbo

9943333

8,70

11 | Tragetasche Level Bag S

Passend für Level Pro, Level System Magnum und Wheel Saver.

9943319

8,20

12 | Standplatte Wheel Saver

Verhindert das Verformen Ihrer Reifen bei längerer Standzeit, z.B. Überwinterung. Mit Fixierpunkten für eine feste Montage in der Garage ausgestattet. Geeignet für Reifen mit einem Durchmesser von 70 cm.
Maße 46,0 x 21,0 x 6,0 cm (L x B x H)
Gewicht 1,2 kg
Lieferumfang 2 Stück
grau

9983497

15,50

13 | Traktionshilfematte Grip System

Erleichtern das Anfahren auf weichem / rutschigem Untergrund. Einfach zu Reinigen.
Maße 74,0 x 22,5 cm (L x B)
Gewicht 0,5 kg
Lieferumfang 2 Stück
grau

9983499

16,50

14 | Stützplattenset Plates

Zum Unterlegen der Kurbelstützen Ihres Wohnwagens. Verhindert das Einsinken in den Boden.
Maße ø 20 cm
Gewicht ca. 0,8 kg
Lieferumfang 4 Stück
grau

9983498

16,00



15 | 49,95



16 | 76,95



17 | 76,95



18 | 25,95



19 | 19,95



20 | 4,95



21 | 39,95



22 | 72,95



ohne Inhalt

23 | 13,95

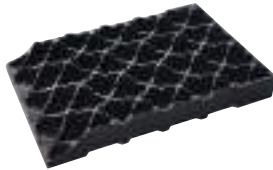

24 | 10,95



25 | 12,95



26 | 19,95



27 | 29,95



28 | 12,95



29 | 19,95

15 | Auffahrkeile Triple Level

3-Stufen Auffahrkeil 4/8/12 cm
Traglast 1.500 kg pro Reifen, UV-beständiges Polyäthyl, inkl. Tragetasche Material 100 % Polyester (mit PVC-Beschichtung).
Maße 61 x 24,5 x 18 cm (L x B x H), Gewicht 5 kg
2 Stück **9983320 49,95**

16 | Auffahrkeil Trident Level

3-Stufen Auffahrkeil 4/11/17 cm. Traglast 8 t.
Maße 81 x 24 x 20 cm (L x B x H). Gewicht 9 kg.
2 Stück **9940179 76,95**

17 | Auffahrkeile Quattro 2 Level

4-Stufen Auffahrkeil 4/8/12/16. Auffahrfläche 24 cm ideal für größere Reisemobile oder Wohnwagen, zusätzliche Keile sind nicht nötig. Traglast 1.500 kg pro Reifen, UV-beständiges Polyäthyl, inkl. Tragetasche Material 100 % Polyester (mit PVC-Beschichtung).
Maße 81 x 24,5 x 20 cm (L x B x H), Gewicht 7,6 kg
2 Stück **9900936 76,95**

18+19 | Auffahrkeile Wedge Level

Stufenloser Auffahrkeil mit patentierter Auffahrfläche. Die Keile sind leichtgewichtig, rutschfest und haben eine feste Bodenhaftung. Traglast 1.000 kg pro Reifen
Maße 46 x 18 x 11 cm (L x B x H), Gewicht 2 kg
18 | 2 Stück **9940841 25,95**

19 | **Auffahrkeil Wedge inkl. Unterkeil**
Paarweise (1 x Auffahrkeil und 1 x Parkstopper)
Gewicht 1,3 kg
9940842 19,95

20 | Unterlegkeil Wedge Level Chock

Idealer Parkstopper für Auffahrkeil und zur Sicherung von Wohnwagen
Maße 16 x 10 (15) x 11 cm (L x B x H)
1 Stück **9940840 4,95**

21+22 | Ausgleichskeile Stacka Level

Auflageplatten mit Reifenschoner für individuelle Höheneinstellung. UV-beständiges Polyäthyl. Maße 35,5 x 23,5 x 5,0 cm (L x B x H)
21 | 3 Stück ohne Tragetasche, Gewicht 3,5 kg **9983319 39,95**

22 | 6 Stück inkl. Tragetasche Material 100 % Polyester (mit PVC-Beschichtung), Gewicht 6,8 kg
9983318 72,95

23 | Tragetasche für Stacka Level

Tasche für maximal 6 Ausgleichskeile Stacka Level. Maße 35 x 27 x 28 cm (L x B x H), Gewicht ca. 0,4 kg. (Lieferung ohne Ausgleichskeile)
Material 100 % Polyester (mit PVC-Beschichtung)
1 Stück **9908485 13,95**

24 | Ausgleichskeil Stacka Level Single

Auflageplatte zur individuellen Erweiterung zu 9983319. UV-beständiges Polyäthyl
Maße 35,0 x 23,5 x 5,0 cm (L x B x H)
Gewicht ca 1 kg
1 Stück **9908396 10,95**

25 | Standplatte Stacka Level Tyre Saver

Reifenschonende Standplatte zu 9983318.
Maße ca. 29 x 24 x 3 cm (L x B x H), Gewicht 0,6 kg
1 Stück **9908395 12,95**

26 | Traktionshilfematte

Für leichteres und einfacheres Anfahren bei nassem, rutschigem, weichem Untergrund. Verhindert das Wegrutschen der Reifen. Gewicht ca. 1,3 kg
1 Stück **9999582 19,95**

27 | Traktionshilfematte Giant Latic

Bietet exzellente Traktion speziell auf feuchten Untergründen. Das Gitter Design ermöglicht es, die einzelnen Matten einfach zu verbinden um eine größere Fläche und besseren Halt zu erreichen.
Maße 106 x 33 cm (L x B)
2 Stück **9941363 29,95**

28 | Nivellierungs-Bausteine für Stützplattenset

Baustein um Unebenheiten ausgleichen oder um das Fahrzeug noch höher anheben zu können. Optimal auch geeignet um dem Stützplattenset 9908354 auf weichem Untergrund perfekten Halt zu geben.
4 Stück **9908355 12,95**

29 | Stützplattenset Stacka Corner Feet

mit einem einzigartigen „Click & Lock“ System, welches das lästige Klappern der Stützplatten an der Stütze wie bei herkömmlichen Stützplatten unterbindet. Sinnvolles Zubehör für weichen Untergrund sind die Milenco Bausteine (9908355)
4 Stück **9908354 19,95**

1 | **19,95**



1 | Wohnwagenset

Auffahrkeil für einseitiges Ausgleichen des Wohnwagens. 2-teiliger Keil mit 3 Auffahrhöhen 4,0/5,5/9,5 cm.

Lieferumfang: Ausgleichskeil 2-teilig, Auffahrhilfe und Parkstopper.

9983539 19,95



**SET-
PREIS**
9-teiliges Set nur
39,95

2 | Mega-Keilset 9-teilig

Keil mit 3 Auffahrhöhen 4,0/5,5/9,5 cm.

Verwendbar mit Froli-Auffahrhilfe und Froli-Parkstopper. Der Ausgleichskeil ermöglicht optimalen Höhenausgleich bei Steigungen und unebenen Standflächen. Traglast 2.000 kg pro Rad. Maße 50 x 18 x 9,5 cm (L x B x H).

9983456 39,95



3 | **34,95**



4 | **ab 28,95**



5 | **28,95**



6 | **15,95**

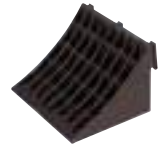

7 | **16,95**

NEU
im Sortiment



8 | **38,95**



9 | **21,95**



10 | **36,95**



11 | **37,95**

● **Green-Edition aus 95% biobasiertem Kunststoff**

3 | Maxi-Keil

Stufenloses Auffahren bis zu einer Gesamthöhe von ca. 12 cm für Zwillingbereifung geeignet. Traglast 5.000 kg pro Rad. Maße 50,0 x 21,2 x 12,0 cm (L x B x H), Gewicht 1,95 kg
2 Stück + Tasche **9900983 34,95**

4 | Stufenkeile

Höhenausgleich bei Steigung und unebenen Standflächen ideal für Fahrzeuge bis 8,0 t. - Traglast 2.000 kg pro Rad. Maße 53,0 x 17,3 x 13,0 cm (L x B x H), Gewicht 3,9 kg. (Set)
2 Stück **9983541 28,95**
2 Stück + Tasche **9993678 34,95**

5 | Stufenkeil Multi

Höhen 4,5/7,5/10,5 cm, Traglast 1.250 kg pro Rad. Maße 59,0 x 23,5 x 13,0 cm (L x B x H), Gewicht ca. 1,35 kg.
2 Stück + Tasche **9983454 28,95**

6 | Standard Keil

Stufenloses Auffahren bis zu einer Gesamthöhe von ca. 8 cm, Auffahrfläche 16,5 x 45,0 cm.
9983540 15,95

7 | Parkstopper und Abroller

Als Sicherheit bei längeren Standzeiten. Passend für Maxikeil. Gewicht ca. 0,75 kg.
9983452 16,95

8 | Stufenkeil XL

Auffahren in 2 Höhen 6,5/11,5 cm
Traglast 5.000 kg pro Rad, Maße 57,5 x 23,5 x 15,0 cm (L x B x H).
2 Stück **9983453 38,95**

9 | Auffahrmatte Multi / XL Keil

Schützt vor Schmutz, Einsinken und Wegrutschen beim Auffahren auf weichem Grund. Maße 25 x 7 x 1,5 cm (L x B x H)
9942305 21,95

10 | Rundkeil Pro

Stufenloser Höhenausgleich und reifenschonendes Parken! In seiner Form ist der Rundkeil perfekt abgestimmt auf die Rundung des Reifens.
· Achtung Schürzenhöhe mindestens 28 cm!
Maße 47,4 x 23,0 x 10,0 cm (L x B x H), Gewicht 3,3 kg. Traglast 1.250 kg
2 Stück **9942619 36,95**

Rundkeil Mini

· Achtung Schürzenhöhe mindestens 21 cm!
Maße 38,5 x 20,0 x 8,8 cm (L x B x H), Gewicht 2,2 kg, Traglast 1.250 kg
2 Stück **9940318 31,95**

11 | Kompaktkeil Set mit Tasche

· 2 Kompaktkeile
· Froli Tasche
Traglast Zulässiges Fahrzeug-Gesamtgewicht: 3.700 kg
schwarz **9943194 37,95**
grün **9934853 37,95**



12 |

13 |

14 |

15 |

16 |

17 |

12 | Ausgleichsrampe für Stufenkeile

Verdoppelt die Standfläche des Reifens.
2 Stück **9983551 20,95**

13 | Auffahrhilfe

Verhindert Abrutschen und gewährt eine sichere Standfestigkeit der Froli-Keile.
2 Stück **9983546 7,95**

14 | Gripmatte

Vor die Antriebsräder gelegt wird ein Rutschen oder Festfahren auf ungünstigen Bodenverhältnissen vermieden. Maße 75,0 x 24,5 cm (L x B), Gewicht ca. 0,8 kg.
2 Stück **9983543 19,95**

15 | Parkstopper

Für Standardkeil (9983540)
2 Stück **9983545 8,95**

16 | Stützfüße

Perfekten Höhenausgleich auf unebenem Gelände. Witterungsbeständig.
Traglast 1.000 kg. Inkl. Transporttasche. Gewicht 1,4 kg (Set).
2 Stück **9908729 17,95**

17 | Stützplatten

Verhindern das Einsinken von Hub- oder Kurbelstützen. Kunststoff (UV- und kältebeständig). Gewicht ca. 1 kg (Set). Maße ca. 17,0 x 17,0 x 1,7 cm (L x B x H). Inkl. Transporttasche.
4 Stück **9978200 13,95**

18 |

19 |

18 | Organizer für Auffahrkeile

Maße 72,5 x 52,5 x 2 cm (L x B x H)
Packmaß 20 x 27 x 2 cm (B x H x T)
schwarz **9943542 10,95**

19 | Transporttasche für Auffahrkeile

Praktisch für die sichere Aufbewahrung und den sicheren Transport der Ausgleichskeile. Mit Trageriemen und Klettverschluss. Material 100 % Polyester, Gurtband 100 % Nylon
Gr. S **9943196 9,95**
Gr. M **9943197 10,95**
Gr. L **9905183 11,95**

20 | Auffahrkeil Wedge Level XL

1 x Auffahrkeil, 1 x Parkstopper
Maße 66 x 22 x 15 cm (L x B x H)
Traglast 1.000 kg pro Reifen

Set **9943787 26,70**
Paar **9943786 39,95**

21 | Auffahrkeil MGI Mini Level T1

· 2-stufige Miniauffahrkeile
Maße 43 x 22 x 11 cm (L x B x H)
Traglast 1.250 kg pro Reifen
Gewicht 2 kg

2 Stück **9908356 24,95**

22 | Auffahrkeil MGI Midi Level T2

· 3-stufig, Traglast 1.250 kg pro Reifen
Maße 60 x 22 x 13 cm (L x B x H)
Gewicht 2,9 kg

2 Stück **9908357 34,95**

23 | Auffahrkeil MGI Maxi Level T3

· 3-stufig, für Wohnwagen und Reisemobil
Traglast 1.500 kg pro Reifen
Maße 84 x 25 x 22 cm (L x B x H)
Gewicht 7,6 kg

2 Stück **9908358 67,95**

24 | LEVELLERS Keile

· 3-stufiger Auffahrkeil in Tragetasche, HDPE-Material, UV-beständig
Traglast 1.250 pro Reifen
Maße 56 x 20 x 16 cm (L x B x H)

2 Stück **9982805 33,00**

27 |
27 | Kunststoff-Radkeilhalter

weiß, 1 Stück **9983530 1,99**
schwarz, 1 Stück **9983532 1,99**

28 | Kunststoff-Radkeil

Maße 22,5 x 9 x 12 cm (L x B x H), 1 Stück
weiß **9983510 2,99**
schwarz **9983512 2,99**

28 |

29 | Stützplatten-Set Nivalis 4-tlg.

Wohnwagen-Stützplattenset aus belastbarem Kunststoff. Zur dauerhaften Montage an den Kurbelstützen des Wohnwagens.
Inhalt 4 Stück.
Maße 18 x 14,5 cm

grau **9943073 9,95**

30 | 39,95
30 | Stützplatten-Set

aus frostsicherem- und UV-beständigen Kunststoff. Set besteht aus 2 Radkeile, 4 Stützplatten, 4 Befestigungsbolzen inkl. Stahlklemme und Aufbewahrungstasche (Material 100 % Polyester).
Stützlast 2.000 kg pro Platte.
Maße 19 x 18 cm (L x B)

9978291 39,95

31 | 269,00
31 | Air-Lift – Druckluft-Hebekissen

Der EMUK Air-Lift ist ein hochbelastbares, verschleißfestes, benzin-, öl- und säurefestes Druckluft-Hebekissen, welches speziell für Reisemobile entwickelt wurde.

Gewicht 3,6 kg
Traglast 11 t bei 6 bar
· Drucktest geprüft 48 h bei 5 bar
· Temperatureinsatz -20 °C bis +60 °C
· Betriebsdruck 10 bar
· Maximaldruck 15 bar
· Niveaueausgleich von 1,5cm - 20 cm
· 5 Jahre Garantie

Maße 45 x 46 x 2 cm (L x B x H)
Einzel **9981189 269,00**
2-er Set **9929746 499,00**
Maße 70 x 43 x 2 cm (L x B x H)
Set für **9923354 299,00**

Zwillingsbereifung

32 | 129,00

32 | Luftkissen flat-jack® Camper-Plus

Es schützt die Reifen vor Standschäden, entlastet zugleich das Fahrwerk und kann zum Höhenausgleich verwendet werden. Es ist extrem leicht und kann platzsparend verstaut werden.

Maße 66 x 43 x 1 cm (L x B x H), Gewicht 0,96 kg
· Aus PU (gewebeverstärkt)
· KFZ Qualitätsventil
· Betriebsdruck 0,6 – 1,2 bar
· Maximaldruck 1,2 bar
· Traglast bis 6 t

· Bis Reifenbreite 275 mm
· Doppelwandig Hochfrequenz verschweißt
· Innenkonstruktion speziell für Campingfahrzeuge – kann daher auch bei unebenem Gelände zum Niveaueausgleich (bis zu 12 cm) verwendet werden
· Nicht mehr weiter aufpumpen wenn das Fahrzeug in seiner Höhenbewegung stoppt
· Maximal auf 12 cm aufpumpen

9920275 129,00

Spezial-Caravan-Spiegel

Die speziell, auf den jeweiligen Fahrzeugspiegel angepasste Halterung der Spiegel (Aluminium-Guss-Form), ermöglicht eine passgenaue Montage und gewährleistet einen perfekten Sitz ohne Vibration. Blitz-schnelle Montage ohne Werkzeug. Alle Bestandteile der Spiegel sind aus korrosionsbeständigen Materialien gefertigt und gewährleisten eine hohe Langlebigkeit.



1-3 | Universalspiegel

Universell passend auf nahezu alle Fahrzeugaußenspiegel mit einstellbarem Spiegelglas. Er wird mit zwei Schrauben ohne Werkzeug montiert.

1 Universalspiegel III Light	9912635	71,95
2 Universalspiegel Universa Pro	9982611	91,95
3 Universalspiegel Universa Pro XL	9917834	102,00

Audi	Baujahr	Art.-Nr.	Preis
A3 (auch Sportback) 2010	ab 06/2008 bis Ende 2010	9981048	116,00
A4 Allroad	ab 2009 bis 2016	9981048	116,00
A4 Avant	ab 03/2008 bis 05/2009	9981048	116,00
A4 B9 Allroad Quattro	ab 03/2016	9927335	116,00
A4 B9 Avant	ab 11/2015	9927335	116,00
A4 B9 Limousine	ab 11/2016	9927335	116,00
A4 Limousine	ab 12/2007 bis 05/2009	9981048	116,00
A5	ab 06/2007 bis 05/2009	9981048	116,00
A5 Cabriolet	ab 11/2016	9927335	116,00
A5 Coupé	ab 06/2016	9927335	116,00
A5 F5 Sportback	ab 10/2016	9927335	116,00
A5 S5 Cabriolet	ab 03/2017	9927335	116,00
A5 S5 Coupé	ab 07/2016	9927335	116,00
A5 S5 Sportback	ab 10/2016	9927335	116,00
A6	ab 09/2008 bis Ende 2010	9981048	116,00
A6 Allroad Quattro	ab 06/2019	9935501	116,00
A6 Allroad Quattro	ab 2012 bis 2018	9906365	116,00
A6 Avant	ab 2011 bis 2018	9906365	116,00
A6 Avant	ab 04/2018	9935501	116,00
A6 C8 Limousine	ab 02/2018	9935501	116,00
A7 C8	ab 02/2018	9935501	116,00
A8 D5	ab 11/2017	9935501	116,00
Q2	ab 10/2016	9935197	116,00
Q3 F3	ab 08/2018	9935197	116,00
Q3 „New Generation“	ab 2011 bis 07/2018	9981048	116,00
Q5	ab 08/2008 bis 12/2016	9906934	116,00
Q5 II. Generation	ab 01/2017	9927781	116,00
Q7	ab 2009 bis 02/2015	9906934	116,00
Q7 II. Generation	ab 03/2015	9927781	116,00
RS6 Avant	ab 08/2019	9935501	116,00
S4 B9 Avant und Limousine	ab 04/2019	9927335	116,00
S6 Avant und Limousine	ab 04/2019	9935501	116,00
SQ2	ab 10/2018	9935197	116,00
SQ5 II. Generation	ab 06/2017	9927781	116,00
SQ7	ab 05/2016	9927781	116,00
BMW	Baujahr	Art.-Nr.	Preis
1er Modell F-20	ab 2010 bis 06/2019	9981056	116,00
1er Modell F40	ab 09/2019	9927520	116,00
1er Modell F52	ab 02/2017	9981056	116,00
2er Modell F22 Coupé	ab 11/2013	9981056	116,00
2er Modell F23 Cabrio	ab 09/2014	9981056	116,00
2er Modell F-45 Active Tourer	ab 03/2015	9927520	116,00
2er Modell F-46 Gran Tourer	ab 03/2015	9927520	116,00
3er Modell F30 Touring	ab 10/2011 bis 02/2019	9981056	116,00
3er Modell F31 Touring	ab 08/2012 bis 08/2019	9981056	116,00

3er Modell F34 GT	ab 06/2013	9981056	116,00
4er Modell F32	ab 10/2013	9981056	116,00
5er Modell F07	ab 01/2013 bis 10/2017	9940195	116,00
5er Modell F-10, F11	ab 07/2013 bis 01/2017	9940195	116,00
7er Modell F01	ab 07/2012 bis 09/2015	9940195	116,00
X1 Mod. E-84 LCI Facelift	ab 07/2012 bis 09/2015	9981056	116,00
X1 Modell F-48	ab 10/2015	9927520	116,00
X2 Modell F-39	ab 03/2018	9927520	116,00
X3 Modell F-25 Facel. 2014	ab 04/2014	9917263	116,00
X3 Modell G01	ab 11/2017	9917263	116,00
X4 Modell F26	ab 10/2014 bis 01/2018	9917263	116,00
X4 Modell G02	ab 02/2018	9917263	116,00
X5 Modell F-15	ab 08/2013 bis 07/2018	9917263	116,00
X5 Modell G05	ab 11/2018	9917263	116,00
X6 Modell F-16	ab 05/2014 bis 07/2019	9917263	116,00

Chevrolet	Baujahr	Art.-Nr.	Preis
Trax (ohne Blinker)	ab 04/2013 bis 2016	9981057	116,00

Citroen	Baujahr	Art.-Nr.	Preis
C4 Aircross	ab 04/2012 bis 04/2017	9914456	116,00

Dacia	Baujahr	Art.-Nr.	Preis
Duster 2	ab 01/2018	9943692	116,00

Ford	Baujahr	Art.-Nr.	Preis
C Max/ Grand C Max	ab Bj. 2008	9905815	116,00
Edge	ab 06/2016	9941187	116,00
Focus	ab 09/2018	9943464	116,00
Galaxy	ab Bj. 2008 bis 08/2015	9905815	116,00
Galaxy	ab 09/2015	9941187	116,00
Kuga	ab 04/2020	9943693	116,00
Kuga	ab 05/2008 bis 03/2019	9905815	116,00
Ranger	ab 02/2016	9933865	116,00
S-Max	ab Bj. 2006 bis 08/2015	9905815	116,00
S-Max	ab 09/2015	9941187	116,00

Mazda	Baujahr	Art.-Nr.	Preis
CX5	ab 06/2017	9929246	116,00

Mercedes Benz	Baujahr	Art.-Nr.	Preis
A-Klasse W177	ab 05/2018	9943465	116,00
B-Klasse W 246	ab 11/2011 bis 12/2018	9982783	116,00
C-Klasse C 207 Coupé			
und Cabrio	ab 2011	9982783	116,00
C-Klasse W 204	ab 12/2007 bis 05/2014	9982783	116,00
C-Klasse W 205	ab 02/2014	9917264	116,00
CLA C118	ab 03/2019	9943465	116,00
CLA Shooting Break X118	ab 09/2019	9943465	116,00
CLS-Klasse C 2018	ab 01/2011 bis 02/2018	9982783	116,00

**4 | XL-Spiegelkopf**

XL-Spiegelkopf- einzeln/schwarz. Konkav-Weitwinkel: Radius 45 cm, inkl. Reflektor

1 Stück **9940163 23,00****5 | Diebstahlsicherungskit für alle Spezialspiegel**

Ein Lösen des Sterngriffes ist nur mit Sicherheitsschlüssel möglich. Material Metall/ Kunststoff. Maße Ø 4 cm.

2 Stück **9981169 24,95****6 | Ersatzspiegelkopf****9981520 19,95****7 | Reflektor-Kit**

4 Stück Reflektoren-Aufkleber für die Spiegelköpfe

9912636 4,95**8 | Halteleine für Gehäuse**

Verwendbar bei Gehäusen, die einen sehr geringen Einklappwiderstand haben

2 Stück **9981776 9,95****9 | Notleine**

verhindert bei Extremsituationen den Verlust des Caravanspiegels

2 Stück **9981777 5,95**

4 |

5 |

6 |

7 |

8 |



CLS-Klasse X 2018	ab 10/2012 bis 02/2018	9982783 116,00
E-Klasse W 212	ab 04/2009 bis 05/2016	9982783 116,00
G-Klasse W 463	ab 05/2018	9943694 116,00
GLE V 167	ab 10/2018	9943694 116,00
GLK WDC 204	ab 01/2009 bis 09/2015	9982783 116,00
GL-Klasse X166	ab 06/2012	9906309 116,00
M-Klasse W 166	ab 11/2011 bis 07/2015	9906309 116,00
R-Klasse W 251	ab 09/2010	9906309 116,00
S-Klasse W 221	ab 06/2009 bis 06/2013	9982783 116,00
V-Klasse (Van)	ab 04/2014	9940194 116,00

Mitsubishi	Baujahr	Art.-Nr.	Preis
ASX Instyle/Intense	ab 10/2012	9914456 116,00	
Pajero V80 und V90	ab 02/2007 bis 08/2018	9993171 116,00	
Outlander II Facelift	ab 02/2010 bis 11/2012	9914456 116,00	
Outlander III	ab 11/2012	9914456 116,00	

Nissan	Baujahr	Art.-Nr.	Preis
Juke Nismo RS	ab 01/2015	9924974 116,00	
Navara 4. Generation	ab 01/2016	9924974 116,00	
Qashqai Facelift	ab 02/2014	9924974 116,00	
X-Trail	ab 07/2014	9924974 116,00	

Opel	Baujahr	Art.-Nr.	Preis
Astra J (auch Sports Tourer)	ab 12/2009 bis 08/2018	9902984 116,00	
Astra K	ab 07/2015	9927783 116,00	
Astra K Sports Tourer	ab 10/2015	9927783 116,00	
Insignia B (auch Sports Tourer, Country Tourer, Gsi)	ab 02/2017	9927783 116,00	
Mokka	ab 10/2012 bis 06/2019	9981057 116,00	
Mokka X	ab 06/2016 bis 06/2019	9981057 116,00	
Signum	ab 05/2003	9981925 116,00	
Vectra C	ab 03/2002	9981925 116,00	

Peugot	Baujahr	Art.-Nr.	Preis
3008 2. Generation	ab 10/2016	9935496 116,00	
5008 2. Generation	ab 06/2017	9935496 116,00	
4008	ab 04/2012 bis 12/2015	9914456 116,00	

Renault	Baujahr	Art.-Nr.	Preis
Espace V	ab 03/2015	9927852 116,00	
Grand Scénic IV	ab 12/2016	9927852 116,00	
Kadjar SUV	ab 06/2015	9927852 116,00	
Koleos II, Scénic IV	ab 11/2016	9927852 116,00	
Mégane IV, Grandtour,			
Grand Coupé	ab 03/2016	9933502 116,00	
Talisman	ab 08/2015	9933502 116,00	
Talisman Grandtour	ab 06/2016	9933502 116,00	

Seat	Baujahr	Art.-Nr.	Preis
Alhambra	ab 2010	9990170 116,00	
Ateca	ab 07/2016	9929208 116,00	

Skoda	Baujahr	Art.-Nr.	Preis
Karoq	ab 11/2017	9929934 116,00	

Kodiaq (für Fahrzeuge mit Fahrassistentenkamera)	ab 03/2017	9942973 116,00
--	------------	-----------------------

Kodiaq (für Fahrzeuge ohne Fahrassistentenkamera)	ab 03/2017	9929934 116,00
---	------------	-----------------------

Octavia III (Typ 5E)	ab 02/2013 bis 12/2019	9912630 116,00
----------------------	------------------------	-----------------------

Superb III	ab 09/15	9940779 116,00
Yeti Typ 5L	ab 08/2009 bis 10/2017	9990170 116,00

Volvo	Baujahr	Art.-Nr.	Preis
S60	ab Bj. 11/2018	9943497 116,00	
S90	ab Bj. 01/2016	9943497 116,00	
V60	ab Bj. 09/2018	9943497 116,00	

V70 III (P24, P24 Facelift)	ab 09/2007 bis 04/2016	9981083 116,00
-----------------------------	------------------------	-----------------------

V90 Cross Country	ab 02/2017	9928358 116,00
-------------------	------------	-----------------------

XC40	ab Bj. 03/2018	9943497 116,00
XC60 Facelift	ab 2008 bis 03/2017	9912633 116,00

XC60 II	ab 03/2017	9928358 116,00
XC90 II	ab 01/2015	9928358 116,00

VW	Baujahr	Art.-Nr.	Preis
Amorak	ab 2010	9981179 116,00	

Caddy Spiegelgehäuse l+r nicht identisch	ab 10/2003 bis 06/2015	9981941 116,00
--	------------------------	-----------------------

Caddy auch Alltrack, Kombi	ab 06/2015	9925483 116,00
Golf 7	ab 11/2012	9912634 116,00
Golf 8	ab 12/2019	9943695 116,00

Passat Modell B8	ab 11/2014	9940197 116,00
Sharan	ab 09/2010	9990170 116,00

T5 Facelift 2009 Spiegelgehäuse l+r identisch	ab 2009 bis 06/2015	9981179 116,00
---	---------------------	-----------------------

T5 Spiegelgehäuse l+r nicht identisch	ab 06/2003 bis 09/2009	9981941 116,00
---------------------------------------	------------------------	-----------------------

T6	ab 07/15	9981179 116,00
----	----------	-----------------------

T-Cross (auch R-Line)	ab 04/2019	9932709 116,00
-----------------------	------------	-----------------------

Tiguan (auch Facel. 2010)	ab 11/2007 bis 09/2015	9990170 116,00
---------------------------	------------------------	-----------------------

Tiguan II	ab Bj. 2016	9940780 116,00
Touran II	ab 05/2015	9912634 116,00
Touareg II	ab 05/2010 bis 03/2018	9981067 116,00
Touareg III	ab 07/2018	9934345 116,00

T-Roc	ab 11/2017	9932709 116,00
-------	------------	-----------------------

NEU

● alle aufgeführten Spiegel auch in Ihrer Wagenfarbe lieferbar



1 | Spiegelprotectorsatz

Spiegelprotectorsatz zur einfachen Montage an beiden Außenspiegeln bei Teilintegrierten und Alkoven- Fahrzeugen auf Basis Fiat Ducato X250. Keine Bohrungen oder Verschraubungen im Originalspiegel notwendig.

Lieferumfang 1 Protaktor links und 1 Protaktor rechts, mit Klebepad, Sicherungsleiste und 2 Schrauben.

Spiegelprotectorsatz lange Version für Teilintegrierte und Alkoven

schwarz	9983669	81,95
weiß	9983668	81,95

Spiegelprotectorsatz kurze Version für Camper Vans

schwarz	9918373	99,95
weiß	9918372	99,95



2 | ab 79,95

5 | 94,95



7 | 24,95



9 | 29,95



4 | 99,99

3 | 79,95



6 | 50,95



8 | 10,95



2 | Außenspiegel Milenco Aero 3

Die Aero Serie Spiegel verfügen über ein Chrom-Sicherheitsglas und ein vielseitiges Befestigungssystem mit Schrauben aus rostfreiem Edelstahl. Der Klemmspiegel passt für fast alle Spiegel.

Spiegelglas flach 9901609 79,95

3 | Außenspiegel Milenco Aero 3 Extra Lang

Speziell für Wohnwagen mit einer Breite von 2,5 Meter. **Lieferumfang** Paarweise in Transporttasche

Spiegelglas konvex 9983182 79,95

4 | Außenspiegel Grand Aero 3 extra breites konvex Spiegelglas

Der extra lange Spiegelarm ist ungefähr 41 cm lang (Vergleichsartikel 31 cm). Besonders geeignet bei schmalen Fahrzeugen mit breitem Spiegelglas konvex 9926615 99,99

5 | Außenspiegel Platinum

Bei den neuen Aero-Platin spiegeln handelt es sich um eine großartige Neukonstruktion der Aero3-Spiegel. Sie haben eine größere Klemme mit einem federbelasteten, flexiblen Griffpolster aus Edelstahl. Dies bietet eine stark verbesserte Leistung und gewährleistet die Montage an allen Fahrzeugen, einschließlich Range/Land Rovers und BMW X-Modelle.

Grand 9943788 114,95

Aero 9943789 94,95

6 | Außenspiegel Super Steady

Stabiler Klemmspiegel mit Stahl Rändelschrauben einfach zu montieren.

Lieferumfang Paarweise 9942566 50,95

7 | Außenspiegel MGI Steady XL

Dank den langen, gelenkigen Spiegelarmen passt der Steady XL an fast alle Camper Vans, Geländewagen, SUVs und PKWs mit großen Außenspiegeln.

Lieferumfang Paarweise 9908360 24,95

8 | Außenspiegel MGI Safety

Schnelle, einfache und unkomplizierte Montage mittels Gummibändern. Der Safety passt an fast alle typischen Fahrzeugspiegel.

Lieferumfang 1 Stück Spiegelglas konvex 9983189 10,95

9 | Zusatzspiegel Aero Spot

Toterwinkel-Aufsteckspiegel. 9983202 29,95

Zubehör



10 | 13,95

11 | 5,95

10 | Ersatz-Spiegelarm Extra Lang

für Milenco Aero 3. Maße 41 x 5 x 1,1 cm

Lieferumfang Paarweise 9983205 13,95

11 | Ersatz-Spanngummi

für MGI Safety. **Lieferumfang** Paarweise

9983206 5,95



12 | 16,50

12 | Ersatz-Spiegelkopf Konvex

für Milenco Aero 3

9999793 16,50

13 | Spiegel-Auflagen Aero 3

für Milenco Aero 3

2 Stück 9983203 3,95



13 | 3,95

14 | Ersatz Halteklammer

für Milenco Aero 3, Aero 3 XL, Grand Aero

1 Stück 9983204 16,50



14 | 16,50



15+16 | ab 36,95



easydriver
MADE BY REICH · MADE IN GERMANY

Schnellverschluss - Befestigungssystem

15+16 | Handy Mirror

Universal Aufsteckspiegel mit patentiertem Schnellverschlussystem: Innovativer, flexibler und leicht zu handhabender Ratschen-Verschluß zur schnellen Montage und Demontage der Handy Mirror Serie.

15 Aufsteckspiegel XL		1 Stück	9982620	36,95
16 Aufsteckspiegel XL Extended	mit längeren Armen	1 Stück	9982621	38,95



● inklusive farbigen Sicherheitsstreifen mit je 2x signalgrün, signalorange und signalgelb

17 | ab 69,95

17 | Speed Fix Mirror

Extrem starker Halt, Flexible Befestigungsmöglichkeiten, Schnelle Montage, Befestigung oben oder unten am Fahrzeugspiegel, Für fast alle gängigen Fahrzeugspiegel, Kugelgelenk, **Lieferumfang** Paarweise.

Speed Fix Mirror

Maße 56,0 x 11,4 cm (L x H)				
Flachglas	9983533	69,95		
Konvexglas	9983534	73,95		

Speed Fix Mirror XXL

Maße 63,0 x 11,4 cm (L x H)				
Flachglas	9941599	72,95		
Konvexglas	9941619	74,95		

● auch für Transporter und Geländefahrzeuge

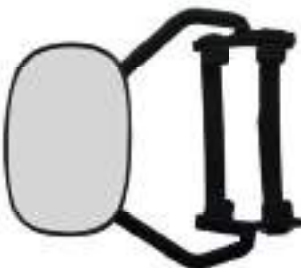

18 | 17,95



19 | 38,95

19 Aufsteckspiegel XXL	mit extra großen Bügeln	1 Stück	9982619	17,95
18 Aufsteckspiegel Excellent	Konvexglas	2 Stück	9982372	38,95
	Flachglas	2 Stück	9982373	38,95



20 | 11,95



22 | 39,95

● mit herausnehmbarem Spiegelkopf



24 | 9,95

● passt auf nahezu alle Autospiegel



21 | 39,95



23 | 21,95

● horizontal und vertikal montierbar

20 Aufsteckspiegel Typ Touring	Aufsteckspiegel Typ Touring	1 Stück	9982000	11,95
21 Aufsteckspiegel Argus	Flachglas	2 Stück	9982101	39,95
22 Aufsteckspiegel Colt spezial	Flachglas abnehmbarer Spiegelkopf	2 Stück	9982100	39,95
23 Aufsteckspiegel Typ Magnum	Horizontal & vertikal montierter mit großem Spiegelkopf	1 Stück	9982230	21,95

24 | Aufsteckspiegel Hercules

Nach hinten schauen kann oft sehr schwierig sein, weil die Spiegel nicht ausreichende Sicht bieten. Der Aufsteckspiegel von Hercules hilft Ihnen dabei. Der Spiegel wird mit einem Klemmsystem auf den normalen Spiegel einfach aufgeklemt. **Lieferumfang** 1 Stück.

9982460 9,95

Sicherheit



1 | WiPro III

Die Alarmanlage für Reisemobile kommt ohne störende Bewegungsmelder aus und sichert mit den Sabotage geschützten Funk-Magnetkontakten effektiv die Fahrzeughülle. So treten keine Fehlalarme auf, und Sie benutzen die Alarmanlage auch dann, wenn es besonders darauf ankommt - bei Anwesenheit! Die integrierte Innenraumsirene sorgt in Verbindung mit der Fahrzeughupe bzw. einer optionalen Sirene für die nötige Aufmerksamkeit. Über die CAN-Bus Schnittstelle wertet WiPro III die Informationen von originalen Funk-Fernbedienungen und Türkontakten Ihres Wohnmobils ab Baujahr 2006 aus. Ältere Fahrzeuge überwacht WiPro III über analoge Eingänge.

Technische Daten:

Stromaufnahme ca. 11 mA
 Spannungsversorgung 12/24 V
 Alarmton ca. 102 dB
 Maße Zentrale 8 x 3 x 8 cm (B x H x T)
 Gewicht 90 g

Lieferumfang:

WiPro III Zentrale mit integrierter Sirene
 Anschlusskabel
 Funk-Magnetkontakt für z.B. Aufbautür
 Funk-Handsender
 Status LED
 Warnaufkleber

Fiat Ducato, Citroen Jumper, Peugeot Boxer, Iveco Daily ab 2006	9980379 349,95
Ford Transit ab 2006 - 2014 und ab 2014	9980383 349,95
VW Crafter I (Baugleich NCV3) 2006 - 2016	9980384 349,95
VW Crafter II / MAN TGE ab 2017	
Mercedes Sprinter NCV3 2006 - 2017	
Mercedes Sprinter VS30 ab 2018	
V-Klasse W 447 ab 2014	
VW T5, VW T6 und alle anderen Fahrzeuge	9980385 349,95



WiPro III – CAN-Bus kompatible Funkalarmanlage für Wohnmobile



TOP ANGEBOT

nur **349⁹⁵**

→ Weiteres Zubehör finden Sie auf Seite 310.



Produktfeatures

- Einfache, intuitive Handhabung
- Funk-Magnetkontakte ohne Verkabelung!
- Keine störanfälligen Bewegungsmelder
- Aufenthalt im Fahrzeug möglich ohne Sensoren zu deaktivieren
- Steuerung der Zentrale über Fahrzeugfunkschlüssel und Funk-Handsender
- Easy add 2.0: Nachträgliches Koppeln von Funkzubehör per Funk-Handsender oder Kabinentüren
- Panikalarmsfunktion
- Auch für Fahrzeuge ohne CAN-Bus
- Ca. 2 Jahre Batteriebensdauer des Funk-Zubehörs
- Bis zu 100 Funkmodule koppelbar
- Bis 75 Meter Funk-Reichweite
- Kopiersicher durch über 4 Mrd. Codes
- Störsendererkennung „anti jamming“
- Fernalarmierung und Ortung mit Pro-finder (Option)

WiPro III safe.lock – Funkalarmsystem mit Ansteuerung der Zentralverriegelung



389⁹⁵



Produktfeatures

- Schutz vor Replay Attacken
- Ansteuerung der Zentralverriegelung
- Kopiersicher durch über 4 Mrd. Codes
- Störsendererkennung „anti jamming“
- Einfache, intuitive Handhabung
- Keine störanfälligen Bewegungsmelder
- Aufenthalt im Fahrzeug möglich ohne Sensoren zu deaktivieren
- Steuerung der Zentrale über Funk-Handsender oder umgerüsteten Fahrzeugfunkschlüssel (optional)
- Panikalarmsfunktion
- Bis zu 100 Funkmodule koppelbar
- Bis 75 Meter Funk-Reichweite



2 | Funkalarmanlage WiPro III safe.lock – für Ducato, Jumper, Boxer, Daily 2006+

Gutes noch besser machen, das war der Anspruch bei der Weiterentwicklung der WiPro III. Das Resultat ist die WiPro III safe.lock, die das Fahrzeug nicht nur gegen herkömmliche Einbrüche mit Werkzeugen und damit verbundener Gewalteinwirkung schützt, sondern auch Sicherheit gegen die immer häufiger vorkommenden Replay Attacken bietet. Schutz gegen Einbrüche und Gasüberfälle bzw. Gaslecks bieten die bewährten Funksensoren. Zusätzlich zu dieser Ausstattung steuert die Alarmanlage über den im Lieferumfang enthaltenen Funk-Handsender auch die Zentralverriegelung des Fahrzeuges. Optional kann auch der Originalfahrzeugschlüssel mit einer Umrüstplatine (Art.Nr.: 9941079) ausgestattet werden, so daß der Klappschlüssel bedenkenlos weiterverwendet werden kann.

Technische Daten:

Stromaufnahme ca. 11 mA
 Spannungsversorgung 12/24V
 Alarmton ca. 102 dB
 Maße 8 x 3 x 8 cm (B x H x T)
 Gewicht ca. 90 g

Lieferumfang:

WiPro III safe.lock Zentrale
 1 Funk-Magnetkontakt
 1 Funk-Handsender
 Kabelbaum
 Montagematerial
 Handbuch
 Warnaufkleber

9941078 389,95

3 | Pro-finder

Pro-finder alarmiert Sie im Falle eines Einbruchversuchs auf bis zu 10 Mobiltelefonen per SMS. Abhängig von der Installation kann bei einem Diebstahl das Fahrzeug per SMS stillgelegt werden. Der Zustand der Alarmanlage und ihrer Ein- und Ausgänge kann jederzeit per SMS abgefragt und geändert werden. Auch eine niedrige Batteriespannung der Versorgungsstromquelle wird per SMS gemeldet. Mit den zwei Ausgängen können Verbraucher, wie z.B. Ihre Standheizung oder Klimaanlage, ferngesteuert werden. Pro-finder kann auch ohne WiPro III zur Ortung, Steuerung und Überwachung genutzt werden. Eine geeignete SIM-Karte liegt dem Gerät bei, kann aber auch durch eine andere SIM-Karte bzw. eine pre-paid Karte ersetzt werden.

Technische Daten:

Spannungsversorgung 12/24 VDC
 Stromaufnahme Senden ca. 40 mA
 Stromaufnahme stand by ca. 25 mA
 Sendefrequenz: Quad Band
 Anzahl Zielrufnummern: bis zu 10
 Schnittstelle: RJ10 (Eingang für WiPro)
 Ausgänge: 2 x open collector (max. 0,5 A)
 Maße 9,5 x 3 x 8 cm (B x H x T)
 Gewicht ca. 110 g

Lieferumfang:

Pro-finder mit integriertem GPS
 Kabelsatz
 GSM-Stabantenne
 Handbuch

Pro-finder **9984029** **379,95**
 GSM-Antenne (2 m Kabel) **9984028** **53,95**
 Anstelle der Schraubantenne
 GPS-pro (externes GPS) **9998333** **103,95**
 Anstelle der eingebauten Antenne

Pro-finder – Ortungslösung für WiPro III

379⁹⁵



Beispiel: Fahrzeugortung mit Smartphone (Lieferung ohne Smartphone)



Produktfeatures

- Alarmmeldungen per SMS erhalten
- Gestohlenes Fahrzeug orten
- Auch ohne Alarmanlage nutzbar
- Alarmanlage per SMS oder Anruf fernsteuern
- Automatisches Geofencing (virtueller Zaun) durch WiPro
- Funktioniert weltweit (Quad Band)
- Keine Portalkosten
- Keine Monats-/Jahresgebühren (bei Verwendung einer Prepaidkarte)
- SMS-Kosten entstehen nur im Ernstfall
- 2 schaltbare Transistorausgänge
- Integrierter GPS-Empfänger und GSM-Antenne
- Einfache Montage
- Spannungsüberwachung
- Spezieller Wohnwagenmodus

Bluetooth Vernetzungsmodul

9943353 – Komfortabel die WiPro III mit dem Smartphone oder der Smartwatch bedienen.



Pro-Finder

WiPro III

➔ [Genauere Informationen zum Produkt finden Sie auf Seite 266.](#)



4 | Funk-Alarmanlage C.A.S. III (868 MHz)

Outdoor- Funkalarmsystem für Wohnwägen- Eine Funk-Alarmanlage mit hohem Sicherheitsanspruch, eigener Notstromversorgung und höchster Nutzerfreundlichkeit.

Technische Daten:

- Spannungsversorgung 12 V DC
- Stromaufnahme ca. 15 mA (stand-by)
- ca. 300 mA (Alarm)
- Funkreichweite ca. 100 m
- Alarmton ca. 110 dB
- Maße 40 x 9 x 25 cm (B x H x T)
- Gewicht 1 kg

Lieferumfang:

- C.A.S Zentrale inkl. Anschlusskabel
- Funkfernbedienung
- Funkmagnetkontakt für Wohnraumtür
- Interne Sirene 110 dB
- Pufferakku
- Status-LED

9940784 **349,95**

C.A.S III – Sicherheit mit eigener Notstromversorgung



349⁹⁵



Produktfeatures

- Aufenthalt im Fahrzeug möglich, ohne Sensoren zu deaktivieren, Anti-Jamming-Funktion
- Eigene Stromversorgung Integrierter Akku sorgt für bis zu 48 Stunden Betrieb ohne Stromversorgung
- Funk-Magnetkontakte Keine Verkabelung, keine störanfälligen Bewegungsmelder, Bedienung per Funk-Handsender mit bis zu 100 m Reichweite
- Einfache Montage
- Auf Wohnwagendach oder -seite anbringen und an eine Spannungsquelle anschließen
- Erweiterbar um bis zu 100 Funk-Komponente

Zubehör für Ihre Thitronik Alarmanlagen

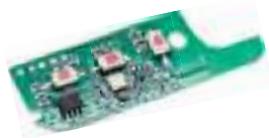

1 | Umrüstplatine für Fahrzeug-schlüssel

Die unsichere Originalelektronik des Fahrzeugschlüssels wird gegen diese Platine ausgetauscht und das Fahrzeug kann, geschützt durch ca. 4 Milliarden sich ständig ändernde Codes, sicher ver- und entriegelt werden. Kompatibel mit WiPro III safe.lock.

9941079 79,95



2 | Funk-Handsender 868 für WiPro III safe.lock

Der WiPro III safe.lock Handsender ermöglicht die Bedienung der Zentralverriegelung sowie der Alarmanlage mit einem Knopfdruck. Damit kann das Fahrzeug, geschützt von 4 Mrd. sich ändernden Codes, sicher ver- und entriegelt werden. Der Handsender dient als Ergänzung der Alarmsysteme - mit entsprechender Symbolik.

9941102 59,95

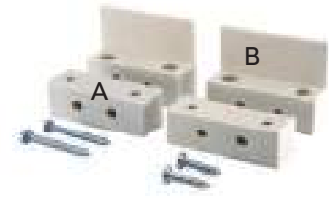

3 | Montageadapter

Zur optimalen Montage der Funkmagnetkontakte auf Türdichtungen der Stauklappen (Set besteht aus 2 Stück A, 2 Stück B und passenden Schrauben). Empfohlen bei Verwendung der Funk-Magnetkontakte an Heckklappen.

weiß **9984047 14,95**
schwarz **9984425 14,95**



4 | Funk-Kabelschleife

Funk-Kabelschleife für WiPro III und C.A.S. II+III. Sichert Fahrräder, Motorroller, Surfboards, Campingmöbel, etc... wie im Anwendungsbeispiel dargestellt. Meldet Entfernungen oder Durchtrennen per Funk.

2,5 m weiß **9980416 77,95**
2,5 m schwarz **9926309 77,95**
5,0 m weiß **9940233 82,95**
5,0 m schwarz **9926269 82,95**



5 | Funk-Gaswarner 868

Funk-Gaswarner zum Anschluss an 12/24 V. Meldet Narkosegasangriffe und Gaslecks (Propan/Butan) per Funk an WiPro III und C.A.S. II+III. Prozessor gesteuerte Temperaturkompensation und Sensorselbsttest sorgen für zuverlässige Funktion.

9980390 97,95

6 | Funk-Magnetkontakt 868

Selbstklebender Funk-Magnetkontakt zur Absicherung von Fenstern, Türen, Stauklappen, Dachboxen, Dachluken, etc. Zubehör zu WiPro III und CAS II und III.

schwarz **9980388 54,95**
weiß **9980389 54,95**



7 | Zusatz-Sirene

Externe Sirene zum Anschluss an WiPro III und G.A.S.-pro. Geeignet für die Montage im Motorraum oder im Fahrzeuginnenraum. Auch als akkugepufferte Back up Sirene erhältlich.

9980559 29,95

8 | Back up Sirene (o. Abb.)

Externe Back up Sirene zum Anschluss an WiPro III und G.A.S.-pro. Geeignet für die Montage im Motorraum oder im Fahrzeuginnenraum. Dank des eingebauten Akkus ist diese Sirene absolut sabotagesicher. Auch nach Trennung der Stromzufuhr funktioniert die akkugepufferte Back up Sirene mit 110 dB Schalldruck weiter.

9984059 31,95



9 | Kombimodul GSM/GPS für C.A.S. III

Behalten Sie mit dem GSM/GPS Kombimodul jederzeit den Überblick. Zum Betrieb ist nur eine SIM-Karte eines beliebigen Mobilfunk-anbieters notwendig. Auch Pre-paid Karten können verwendet werden. Der eingebaute GPS Empfänger ermöglicht es jederzeit die aktuelle Fahrzeugposition abzurufen. Das Modul kann mit jedem beliebigen Mobiltelefon und mit allen Smartphones verwendet werden

9940785 299,95

10 | Externe LED

als Betriebsanzeige bei verdeckter Montage der G.A.S.-pro Zentrale.

9984068 9,95

11 | Verlängerung Status LED

Die 50 cm lange Steckverbindung ermöglicht die Verlängerung der Status LED. Maximal 2 Verlängerungen können verwendet werden, sodass die Gesamtlänge des LED-Kabels bis zu 2 m beträgt.

9984048 5,95

12 | Zusatzsensor

Zubehör zu G.A.S.-pro

9984061 55,95



Gasalarmanlagen

G.A.S.-pro III

Die G.A.S.-pro III erweitert neben der aktuellen G.A.S.-pro unser Sortiment im exklusiven Highend-Bereich der Gaswarnsysteme. Die G.A.S.-pro III gibt es in zwei Basis-Setups: einmal, wie bekannt, mit integriertem Flüssiggas- oder Betäubungsgassensor und einmal mit integriertem CO-Sensor. Beide Varianten können mit einem weiteren Gas- oder CO-Sensor kombiniert werden. Ansonsten präsentiert sich die G.A.S.-pro III als technischer Quantensprung: So sinkt ihre Stromaufnahme in Kombination mit einem Flüssiggas-/KO-Gas sensor auf minimale 26 mA, in Kombination mit einem CO-Gassensor auf gerade einmal neun Milliampere. Die interne Sirene steigert sich auf durchdringende 94 dB, ein integrierter Feuchtigkeitssensor optimiert die ohnehin schon präzise Messung bei hoher Feuchtigkeit im Fahrzeug oder bei Atemluft in direkter Nähe zum Sensor. Zudem eliminiert ein Alkoholfilter Fehlalarme durch Alkohol in der Luft. Dank integrierter Funkeinheit muss die neue G.A.S.-pro III nicht mit der Zentrale, sondern nur mit dem Bordnetz verbunden werden.



Funk-Verbindung zur WiPro III



Externe Sirene (Optional)



CO-Sensor (Optional)



Zusatzsensor (Optional)

13 | G.A.S.-pro III auf einen Blick

- Gasdetektion nach DIN EN 50194-2
- Gasdetektion nach DIN EN 50291-2 (CO-Version)
- CI-Bus fähig
- Detektiert Propan und Butan, Narkosegase oder Kohlenmonoxid (je nach Ausstattung)
- permanente Temperaturkompensation
- regelmäßiger Selbsttest zur Feststellung der Funktionalität
- Alarmausgang/Sirenenausgang
- Auto Sense Eingang
- Alkoholfilterfunktion
- Taster für „Pause“ und „ON/OFF“
- LED-Anzeige für beide Sensoren
- interne Sirene 94 dB

Technische Daten

Spannungsversorgung	12/24V DC
Stromaufnahme	9 mA (CO)/26 mA (Flüssig-/KO-Gas)
Sensoreingänge	1× intern, 1× extern
Empfindlichkeit	50ppm (CO) 700/1400ppm (Butan)
Schalldruck	94dB (interne Sirene)
Temperaturbereich	-20°C bis +60°C
Maße (B×H×T)	61×97×35mm
Gewicht	ca. 74g

G.A.S. pro III für Flaschen- und Narkosegas	9943349	249,00
G.A.S. pro III für Kohlenmonoxid	9943351	249,00
Zusatzsensor zu G.A.S. pro III	9943352	55,95

G.A.S.-pro – modular und unauffällig

14 | G.A.S.-pro KO Gas + Gasalarm

G.A.S.-pro ist ein modulares Gaswarnsystem für den Festeinbau in Ihrem Fahrzeug. Hilft Ihnen, sich aktiv vor Gasvergiftungen und Betäubungsgasüberfällen zu schützen.



Technische Daten

Spannungsversorgung 12/24 VDC
 Stromaufnahme ca. 85 mA pro Sensor
 3 Sensoreingänge
 Empfindlichkeit ab 50 ppm
 Schalldruck ca. 85 dB (int. Pieper) ca. 110 dB (ext. Sirene)
 Temperaturbereich -10°C – +80°C
 Gewicht ca. 140 g

Lieferumfang

Zentrale
 Sensor für Betäubungsgase Propan und Butan
 Montagematerial
 Handbuch und Alarmaufkleber
 G.A.S.-pro **9984060**

128,95

15 |



15 | CO-Sensor

zur Alarmierung bei gefährlichen Kohlenmonoxidkonzentrationen, wie sie z.B. durch defekte Heizungsanlagen entstehen können. Kompatibel mit G.A.S.-pro/ G.A.S.-pro III

9984063 77,95

16 | GBA-I – zur Wandmontage –

Detektiert KO-/ Narkosegase
 Detektiert Propan und Butan
 Integrierter Sensor
 Integrierter Summer
 Einfache Installation
 Wandmontage
 Betrieb auch an 230 V (optional)
 Automatischer Sensorselbsttest
 Temperaturkompensation



Lieferumfang GBA-I:

GBA-I, Anschlusskabel für 12 V, Befestigungsmaterial, Handbuch, Alarmaufkleber

GBA-I **9993044 92,95**

Netzteil 230 V (o. Abb.) **9993046 19,95**

Universalanschlusskabel für Norm/Zigarettenanzünder (o. Abb.) **9984424 19,95**

17 | G.A.S.-plug „all in one“ – für den Zigarettenanzünder

Detektiert KO-/ Narkosegase
 Detektiert Propan und Butan
 Integrierter Sensor
 Integrierter Summer
 Betrieb im Zigarettenanzünder
 Automatischer Sensorselbsttest
 Temperaturkompensation



Technische Daten (beide Geräte):

Spannungsversorgung 12/24 V DC, Stromaufnahme ca. 70 mA, Empfindlichkeit ab 50 ppm, Alarmton ca. 85 dB (int. Sirene), Temperaturbereich -10 °C – +80 °C, Gewicht ca. 50 g

Lieferumfang G.A.S.-plug:

G.A.S.-plug „all in one“, Handbuch, Alarmaufkleber
 G.A.S.-plug „all in one“ **9984065 86,95**



Grundzustand / aus

Standby / Bereitschaft

Alarm



1 | Gaswarngerät TriGas Alarm

Der Anschluss muss an die Aufbaubatterie erfolgen. Der Sensor erwärmt sich nach längerer Laufzeit.

Warnt vor:

- Propan/Butan (GPL)
- KO-Gasen (Gassensor ist temperaturgeführt und funktioniert auch über 25°C)

Maße 9 x 5 x 9 cm (B x H x T)

9940955

89,00

2 | Sensor extern zu TriGas Alarme

Optional können Sie einen zweiten Zusatzsensor am TriGasAlarm anschließen. Der Zusatz-Sensor hat dieselben Fähigkeiten wie der eingebaute Sensor. Mit dem zweiten Sensor haben Sie die Sicherheit für steigende und fallende Gase.

Kabellänge 2 m

9940956

49,00

3 | Gasmelder MSG 150

Selbstreinigender Gasmelder, reagiert auf alle gängigen Betäubungsgase

- Akustische und optische Anzeige im Alarmfall
- Integriertes 10 A Schaltrelais
- Automatisches Einstellen auf die Raumluft
- Automatischer Selbsttest mit optischer Anzeige bei Fehlfunktion
- Manueller Funktionstest
- Spannung 12/24 V
- Leistungsaufnahme 1,3 W
- Signallautstärke ca. 85 dB

Maße ca. 8,0 x 15,6 x 5,1 cm (B x H x T)

9930423

109,00

Der TriGasAlarm muss direkt an die 12V Aufbaubatterie angeschlossen werden.



4 | 114,95

4 | K.O.-Gasalarmgerät 12 – 24 Volt

- warnt vor Narkosegasen
- mobil einsetzbar durch 1,8 m Leitung, winkelbarer Universalstecker mit Schalter zum Anschluss in 12 – 24 V Zigarettenanzünder und Bordsteckdosen
- akustisches- und optisches Signal

Maße 13,0 x 7,5 x 4,0 cm (B x H x T)

· inklusive Wandhalter

9984055

114,95



5 | 139,90



6 | 60,50

5 | AMS Alarmgerät KombiAlarm

Das Doppel-Alarmgerät für Gas und Narkosegas. Autarkes 12 V Warnsystem mit eingebautem Sensor und akustischem Signalgeber (85 dB).

Maße 11,5 x 9,0 x 3,0 cm (B x H x T)

9984040

139,90

6 | AMS Zusatzsensor Kombi Alarm

Gas und Narkosegas 9984041

60,50



7 | 107,90

7 | AMS Alarmgerät KombiAlarm compact

Autarkes Warnsystem, mit akustischem Signalgeber und eingebautem Sensor, welcher noch vor einer betäubenden Wirkung Narkosegase in geringsten Konzentrationen aufspürt.

- Anschluss 12 V
- Stromaufnahme ca. 90 mA (Ruhe) / ca. 145 mA (Alarm)
- Anpreenschwellen Butan ca. 0,4 %, Propan ca. 0,5 %, Narkose ab ca. 100 ppm

Maße ca. 11,5 x 9,0 x 3,0 cm (B x H x T)

9984045

107,90

8 | Gaswarngerät 3-Sicur

Erstklassiges Gaswarngerät für Freizeitfahrzeuge mit hochempfindlichen Sensoren für Propan/Butan - Kohlenmonoxid und KO-Gas, die im Bedarfsfall über ein akustisches Signal Alarm schlagen. Die Kalibrierung der einzelnen Sensoren erfolgt automatisch. Eine fest eingebaute Pufferbatterie garantiert die Funktionsfähigkeit des Gerätes auch bei Ausfall des Bordnetzes. Mobil oder fest eingebaut verwendbar. Mit Ein-Aus Schalter, LED Kontrolleuchten und 12V ZA-Stecker.

Spannung 12 V

Maße 11 x 4 x 7 cm (B x H x T)

9943764

74,90

8 | 74,90



NEU

9 | Alarmanlage Sleep Safe Alarm

Eigenständig betriebene Alarmanlage, schützt Sie vor Einbrechern.

6 St.

9902764

66,95

10 | Batterien für

Alarmanlage Sleep Safe Alarm

18 St.

9908489

6,95

9 | 66,95



AL-KO
QUALITY FOR LIFE

11 |

● horizontaler und vertikaler Einbau möglich

11 | Tresor

für Caravans, Wohnmobile und Boote. Vorteile: Einfache Nachrüstung durch individuellen Einbau z.B. im Staukasten, wahlweise stehend oder liegend, keine Kälte und kein Kondenswasser innerhalb des Tresors durch optimale Abdichtung der Befestigungsmuttern, die Montageplatte am Boden ist hinterlüftet so dass keine Staunässe entstehen kann, herausnehmbarer Zwischenboden.

Bruttoinhalt 14 Liter

Gewicht 8,5 kg

Maße 30 x 24 x 20 cm (B x H x T)

Stahlwandstärke Tür 5 mm, Gehäuse 3 mm

Stahlbolzen 3 x 19 mm

9978560

164,00



12 |

MILENCO

13 |



14 |

12 | Transportabler Safe

für Auto, Boot, Wohnwagen oder Haus - sicher Ausweise oder Wertsachen aufbewahren. Durch die mitgelieferte fest verschraubbare Halterung ist der Safe jederzeit schnell einzuschieben bzw. zu entnehmen.

2 Schlüssel, Montageschrauben

Maße mit Halter 15,5 x 20,5 x 7,0 cm (B x H x T)

Gewicht 1,7 kg

9978395

27,95

13 | Caravan Safe

Variante zum Festeinbau im Wohnwagen. Mit Hilfe des Montagematerials (Verschraubungen) wird der Safe einfach am Fahrzeugboden fest montiert. Ideal für die sichere Unterbringung von wertvollen Teilen wie Mobiltelefonen, Kameras, Geld und Ausweisen.

Maße 14 x 9 x 21 cm (B x H x T)

Gewicht 2,68 kg

9983315

55,95

14 | Dosentresor

Beinahe jede Minute findet ein Einbruch statt. Grund genug, sein Hab und Gut sicher zu verstecken. Unser getarnter Dosentresor bietet ein raffiniertes Geheimversteck. Der Dosentresor ist vom Original nicht zu unterscheiden, enthält statt Universaltöl aber ein Geheimfach.

Volumen 0,4 l

Material Weißblech

9941305

21,95



15 |



16+17 |



18 |

Mobil-Safe

● passend für 17" Laptops

MOBIL-Safe®-Tresore

Hergestellt aus 3 mm SM-Stahl und mit schlag- und kratzfestem Strukturlack lackiert. Die Tür ist aus 6 mm SM-Stahl gefertigt und mit einem Doppelbart Sicherheitsschloss mit 7 Zuhaltungen und einer 3 Bolzen Verriegelung ausgestattet. Die Mangan gehärtete Schloßplatte und die ca. 3 cm innenliegende Tür verhindern Aufbohren und Aufhebeln durch Langfinger. Ca. 2 - 3 cm genügen, um die Tür herauszunehmen. Lieferung inkl. Konterplatten und Befestigungsmaterial.

Für die Montage im Fahrzeugboden

Alle Tresore sind im Boden mit 4 Bohrungen versehen, durch die der Safe sicher mit dem Fahrzeugboden verschraubt werden kann. Griff im Deckel

15 | Standard Safe Gr. 3

Außenmaße 22 x 13 x 25 cm (B x H x T)

Türdurchgangsmaß 19 x 10 cm (B x H)

Gewicht ca. 6,5 kg

9978556

154,95

16 | Safe Gr. 2 (quadratisch)

Maße 28 x 11 x 28 cm (B x H x T)

Gewicht ca. 12 kg

9978545

215,95

17 | Safe für Pössel/Globecar ab 2010

Maße 37 x 14 x 49 cm (B x H x T)

Gewicht ca. 14,0 kg

9901399

257,95

18 | Standard Safe Gr. 5

Außenmaße 36 x 18 x 50 cm (B x H x T)

Türdurchgangsmaß 30 x 44 cm (B x H)

Gewicht ca. 19,0 kg

9978557

289,95

Tür-Safes für Ihren Camper Van



NEU



1 | Beifahrertür-Safe Fiat Ducato

Beruhigt entspannen.

Der Safe ist von außen nicht als solcher zu erkennen und bietet auch wegen der eingesetzten Spezialschrauben genug Sicherheit vor Langfingern. Die Montage erfolgt in wenigen Minuten direkt hinter das original Fiat.

Er bietet ausreichend Platz für die wichtigsten Dinge, auf die man unterwegs nicht verzichten möchte wie:

- Kreditkarten, Handys, Ausweispapiere, Bargeld, Schmuck...
- Der Deckel ist zudem vor Aufhebeln geschützt.
- Passend für Fiat-Chassis ab Modelljahr 2020 (unterjährig)

Maße 24 x 17(16) x 9,5 cm (B x H x T)

Material Stahl, Korpus 2 mm, Tür 5 mm

9943880 249,00



ohne Fiat-Getränkehalter

NEU **Dethleffs**
Ein Freund der Familie

im Sortiment



inkl. Fiat-Getränkehalter

3 | Beifahrer-Safe für Reisemobile

Dethleffs Beifahrertür-Safe für Reisemobile für T- und A-Modelle auf Fiat Ducato/Citroen Jumper (bis MJ 2020).

Packmaß 56 x 32 x 14,5 cm (B x H x T)

ohne Fiat-Getränkehalter 9943377

inkl. Fiat-Getränkehalter 9943378

249,00

249,00

Für fahrzeugspezifische Sitzkonsolen

Montage unter die Sitzkonsole des Fahrer- oder Beifahrersitzes an den werkseitigen Verschraubungen der Sitzkonsole.

6 | Sitzsockelsafe Fiat Ducato Typ X250/X290 Easy Fix Laptop

Auch passend für Citroen Jumper und Peugeot Boxer ab 2006. Befestigung über die werkseitigen Verschraubungen der Sitzkonsole. Die Konsolenverkleidung bleibt unverändert.

Außenmaße 28 x 18 x 45 cm (B x H x T)

Türdurchgangsmaß 25 x 15 cm (B x H)

Gewicht 11,5 kg

9942646 309,95

7 | Fiat Ducato Typ X250 Easy Fix

Auch passend für Citroen Jumper und Peugeot Boxer ab 2006.

Außenmaße 28 x 18 x 35 cm (B x H x T)

Türdurchgangsmaß 25 x 15 cm (B x H)

Gewicht ca. 11 kg

9978552 215,95



6+7 | ab 215,95

8 | Sitzsockelsafe VW Crafter

Zum Einbau in die Sitzkonsole Fahrer oder Beifahrerseite. Verschraubung mit der original Verschraubung der Konsole.

Tür vorne 9943156 234,95

Tür hinten 9943157 234,95



8 | 234,95



passend zu Pos. 6+7

9 | Sicherungsschraube für Sitzkonsolen Safe Fiat Ducato ab Bj. 2006

Die Sicherheitsschraube wird gegen eine der originalen Schrauben ausgetauscht und kann nur mit der mitgelieferten Codenuss angezogen oder gelöst werden.

9940188 21,95

2 | Beifahrertür-Safe Fiat Ducato

Der Safe ist von außen nicht als solcher zu erkennen und bietet auch wegen der eingesetzten Spezialschrauben genug Sicherheit. Der Safe wird einfach hinter das original Kartenfach montiert. Somit gibt es auch keine lästigen Stoßkanten. Er bietet ausreichend Platz für Kreditkarten, Handys, Ausweispapiere, Bargeld, Schmuck, ... Der Deckel ist zudem vor Aufhebeln geschützt, da keine Ansatzpunkte vorhanden sind.

- Passend für Fiat Ducato ab Bj. 2006

Maße 26,5 x 21/16,0 x 10,5 cm (B x H x T)

Gewicht 5,5 kg

9941495 279,00



4 + 5 | Tür Safe Mobil-Safe

Der Safe wird anstelle der Kartentasche an der Fahrer- oder Beifahrertür mit den original Befestigungspunkten der Kartentasche verschraubt.

4 | Fiat Ducato ab Bj. 2006-2019

Maße 55 x 33 x 14 cm (B x H x T)

Gewicht 8,7 kg

9940786 312,95

5 | Fiat Ducato, Citroen Jumper, Peugeot Boxer ab Bj. 2020

Maße 34 x 33 x 13,5 cm (B x H x T)

Gewicht 8,5 kg

9943373 312,95



Sie hatten Besuch?

Anzeichen hierfür sind Kratzspuren, Fell- oder Essensreste sowie Startprobleme und Wasserverlust. Offiziellen Schätzungen nach, beträgt das jährliche Schadensvolumen rund 200 Mio. Tendenz stark steigend! Beugen Sie kostenintensiven Marder-schäden vor mit den effektiven STOP&GO Marderabwehrprodukten. Warten Sie nicht, bis es zu spät ist!



Bitte beachten Sie die Erläuterungen der Piktogramme sowie die Gefahrenhinweise auf Seite 584 dieses Kataloges.



Gefahr: H222,H229, EUH208:Enthält Geraniol. Kann allergische Reaktionen hervorrufen.

10 | 9,75



Vorbehandlung zu empfehlen!



10 | Duftmarken-Entferner

Spezial-Reinigungsschaum – Dringend vor jeder Marderabwehr-Maßnahme zu empfehlen! Dient zum einfachen Entfernen der Duftmarke des Marders. Damit kann eine risikoreiche Motorwäsche vermieden werden.

Gefahr: H222,H229,H319
0,3l **9941482** **9,75**
Grundpreis pro 1 Liter = 32,50

11 | 14,95



11 | Duftscheibe*

Intensiver Wirkstoff – Duftkonzentrat Duftscheibe mit Langzeitwirkung, riecht für den Marder nach „gefährlichem Feind“. Die einfache Befestigungsvorrichtung mit praktischem Haken ermöglicht eine individuelle Anbringung. Universell einsetzbar in Auto, Haus, Garten oder Carport.

Achtung: H317,H319
9941483 **14,95**

12 | 15,95



12 | Anti-Marderspray*

Intensiver Wirkstoff – Duftkonzentrat Marderabwehr zum Sprühen. Konzentrat mit Langzeitwirkung, riecht für den Marder nach „gefährlichem Feind“. Nur punktuell auftragen mit beiliegenden „Duftspeichern“, die einfach aufgeklebt werden können und regelmäßig mit Duftkonzentrat besprüht werden. Universell einsetzbar in Auto, Haus, Garten oder Carport.

200 ml **9941484** **15,95**
Grundpreis pro 100 ml = 7,97



13 | 2 Lautsprecher Ultraschallgerät

Ultraschall mit Frequenzmodulation – Bordnetzanschluss
Hochwirksames Ultraschallgerät mit Bordnetzanschluss. Frequenzmodulierte Ultraschalltöne, die dem Marder „höchste Gefahr“ durch tierische Angst- und Warnschreie signalisieren. Kein Gewöhnungseffekt. Vermeidung von Schallschatten durch zwei Lautsprecher. Besonders geeignet für enge und kompakt verbaute Motorräume.

Maße 6 x 2,5 x 5 cm (B x H x T)
9941486 **97,95**



14 | 4B Batterie Ultraschallgerät

Ultraschall mit Frequenzmodulation – bordnetzunabhängig
Hochwirksames Ultraschallgerät mit Batteriebetrieb. Frequenzmodulierte Ultraschalltöne, die dem Marder „höchste Gefahr“ durch tierische Angst- und Warnschreie signalisieren. Kein Gewöhnungseffekt. Bordnetz-unabhängig durch Betrieb mit zwei handelsüblichen 3-Volt-Knopfzellen (CR2477), besonders lange Laufzeit von ca. 24 Monaten je Batteriesatz. Ideal für Langzeitparker wie Oldtimer, Wohnmobile, Ausstellungsfahrzeuge oder für den Carport.

Maße 10,5 x 2 x 7 cm (B x H x T)
9941487 **66,95**



15 | 16 |

15-16 | Hochspannungsgerät mit Ultraschall

Maximaler Schutz bei minimalem Einbauaufwand. Ungefährlicher, jedoch sehr effektiver Stromschlag vertreibt den Marder nachhaltig. Schraubenlose Montage. Dorne in den Platten stellen den Kontakt mit dem 2-poligen Hochspannungskabel durch einfaches Zusammendrücken her. Maximaler Schutz durch doppelpolige Ausführung der hochwertigen Edelstahlkontaktplatten (PLUS-MINUS) selbst in modernen Fahrzeugen mit nicht leitfähigen Materialien!

Lautsprecher mit Frequenzmodulation
Wasserdicht nach IP65

15 | **7 PLUS-MINUS SKT**
Bordnetzanschluss 0,4 mA Stromverbrauch
9941489 **204,95**

16 | **8 PLUS-MINUS SKT**
Bordnetzunabhängig durch Knopfzellen, bis zu 18 Monate Laufzeit
9941489 **204,95**

17 | **Erweiterungsset 7 PLUS-MINUS SKT und 8 PLUS-MINUS SKT (ohne Abb.)**
Für die STOP&GO Hochspannungsgeräte bestehend aus zwei Edelstahlkontaktplatten. Zu empfehlen bei größeren Motorräumen.
9941492 **23,95**

HINWEIS
*Biozidprodukte vorsichtig verwenden. Vor Gebrauch stets Etikett und Produktinformationen lesen.

18 | 16,95



18 | **Dachantenne**
Marderbissichere Radioantenne
Universeller Vollmetall-Nachrüststab. Variable Länge in 12 cm, 17 cm und 26 cm.
9941491 **16,95**

19 | 6,95



19 | **Befestigungswinkel**
Universeller Befestigungswinkel für alle STOP&GO Marderabwehrgeräte.
9941493 **6,95**

20 | 13,95

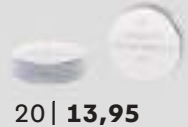

20 | **Knopfzelle 3V CR2477**
Ersatzbatterien passend für 4B und 8 PLUS-MINUS SKT
2 Stück **9941494** **13,95**



1 | Feuerlöscher PD 6 GA mit Manometer
 · Dauerdruck-Pulver-Feuerlöscher nach DIN EN3 Norm. Funktionsdauer 16 Sekunden, 6 m Spritzweite, Leistungsklasse 34A, 233B und C. Maße 27 x 50 x 16,2 cm (B x H x T)
 Gewicht 9,5 kg
 Inhalt 6 kg
9940777 86,90
 Grundpreis pro 1 kg = 14,43

3 | Auto-Feuerlöscher P 1 G
 · Pulver-Feuerlöscher nach DIN EN3 Norm. Funktionsdauer 8 Sekunden, 4 m Spritzweite, Leistungsklassen 8 A, 34 B und C. Maße 12,0 x 27,0 x 9,0 cm (B x H x T)
 Gewicht 1,6 kg
 Inhalt 1 kg
9983810 39,95
 Grundpreis pro 1 kg = 39,95

5 | Auto-Feuerlöscher PDE 1 GA
 Funktionsdauer ca. 7 Sekunden, 4 m Spritzweite, Leistungsklasse 8A, 34B und C
 Maße 9,3 x 28,0 x 13,5 cm (B x H x T)
 Gewicht 2,1 kg
 Inhalt 1 kg
9941103 18,95
 Grundpreis pro 1 kg = 18,95

2 | Auto-Feuerlöscher P 2 GM mit Manometer
 · Pulver-Feuerlöscher nach DIN EN3 Norm. Funktionsdauer 10 Sekunden, 4 m Spritzweite, Leistungsklasse 13A und 89B und C. Maße 11,1 x 32,2 x 14,5 cm (B x H x T)
 Gewicht 3,7 kg
 Inhalt 2 kg
9940778 52,90
 Grundpreis pro 1 kg = 26,45

4 | Fettbrandfeuerlöscher FB DP2
 Brandklasse Rating: A: 8, B: 55, F: 40
 Maße 13,1 x 37,5 x 14,1 cm (B x H x T)
 Gewicht 4,2 kg
 Inhalt 2 kg
9943818 59,90
 Grundpreis pro 1 kg = 29,95

6 | Auto-Feuerlöscher PD 2 GA
 Funktionsdauer ca. 9 Sekunden, 4 m Spritzweite, Leistungsklasse 13A, 70B und C
 Maße 11,5 x 33,0 x 15,5 cm (B x H x T)
 Gewicht 3,7 kg
 Inhalt 2 kg
9941104 25,95
 Grundpreis pro 1 kg = 12,98

7 | Löschdecke P110 Protex (o. Abb.)
 Maße 1,1 x 1,1 m
 Gewicht 0,5 kg
9943819 19,95

8 | Soft-Schäkel PU 12
 Nutzlast ca. 6.000 kg
 Bruchlast max. ca. 12.000 kg
 Maße 20 x 4 x 4 cm (B x H x T)
9941332 29,75

9 | Kinetic Kernmantelseil
 Bruchlast 10.000 daN
 Maße 800 x 3 x 3 cm (L x B x H)
9941333 182,95

10 | Bergegurt
 Mit diesem einlagigen Bergegurt können z. B. Autos gezogen oder Seilzüge befestigt werden.
 10 m **9941334 49,95**
 15 m **9941335 89,95**

● **Vorschrift in Schweiz und Niederlande** ● **Vorschrift in der Schweiz**

11 | Abreißseilhalter mit Sperrklinke
 Zur Montage an der Anhängerkupplung.
 Gewicht 0,65 kg
 silber **9941326 9,95**

13+14 | Abreißseil
 Abreißseil mit hochwertigem Karabiner und leicht zu ersetzendem Splint. Karabinerhaken nach DIN Norm 5299, kann direkt in die Öse der Abreißseilhalter oder der Anhängerkupplung eingehängt werden.
 Gewicht 0,14 kg

13 | Abreißseil
 106 cm lang **9983807 8,95**
 Grundpreis pro 1 Meter = 8,44

14 | Abreißseil
 100 cm lang **9983250 6,95**
 Grundpreis pro 1 Meter = 6,95

12 | Abreißseilhalter mit Federverschluss
 Halter mit Federverschluss für das Abreißseil.
 Gewicht 0,8 kg
 silber **9941327 9,95**

15 | Ersatz-Abreißring
 2 Stück **9983290 3,95**

16 | Diebstahlsicherung Columbus Ei
 Zum Sperren der Wohnwagenkupplung
9978362 61,50

17 | Universal Deichselschloss Economy Lock
 Maße 22,75 x 11,0 x 10,7 cm (B x H x T), Ringschloss 70 mm
9983511 24,95

18 | Schwerlast Kupplungs Sperre
 Für nahezu alle Kupplungen. Besonders massiver Edelstahlbügel, inkl. 2 Schlüssel
9980283 30,95

*Vorschrift in Deutschland bei Kraftfahrzeugen über 3,5 T zul. Gesamtgewicht nach § 53a STVZO.



Warnblinkleuchten ab
3,5 t Gesamtgewicht
Vorschrift

19 |

20 |

**19 | Sicherheitswarnblinkleuchte
Modell 3003 Accu**

Kombinierte Warnblink- und Arbeitsleuchten mit 6 V-Glühlampe und Befestigungshalter, Betriebsdauer mit vollem Akku: Warnblinklicht ca. 40 Std., Arbeitslicht ca. 7 Std.*

9940468 109,95
**20 | Sicherheitswarnblinkleuchte
Modell 3003**

Beschreibung wie 9940468, Betriebsdauer mit neuen Alkaline-Batterien: Warnblinklicht ca. 40 Std., Arbeitslicht ca. 25 Std., 5 x 1,5 V Monozellen (R20 oder LR 20) gehören nicht zum Lieferumfang.*

9940467 57,95

Bitte beachten Sie die Erläuterungen der Piktogramme sowie die Gefahrenhinweise auf Seite 584 dieses Kataloges.



21 |



22 |

21 | Warndreieck Euro

mit Kunststoffkoffer und EU Zertifizierung.

9915643 9,95
22 | Warndreieck Nano

Warndreieck nach ECE-Regelung 27 und der StVZO § 53a, Längenreduzierung im zusammengeklapptem Zustand ca. 50 % gegenüber bisherigen Warndreiecken.

9941357 11,95

23+24 |

25 |

23+24 | Warnweste

nach DIN EN ISO 20471. Material 100 % Polyester

23 | orange 9943336 3,95
24 | gelb 9951066 3,95
25 | Warnweste Kinder

Warnweste nach Europeanorm 1150:1999 für Kinder von ca. 5-12 Jahren, passend für Körpergröße 120-156 cm, Brustumfang 48-84 cm. Zwei 5 cm Reflexstreifen, Vorne und Hinten geschlossen mit Gummizug.

Material 100 % Polyester
gelb **9941392 3,95**



26 |



27 |



28 |

26 | KFZ-Kombitasche 3-tlg.

KFZ-Kombitaschen 3-tlg. mit Movera-Logo Hülle 100 % Nylon (mit PVC-Beschichtung) Warndreieck Euro-Mini E8 27R030302, Verbandsmaterial nach DIN 13164, Warnweste DIN EN ISO 20471, mit 2 Klettbindern am Taschenrücken, sowie am Taschenboden, mit 2 Reißverschlüssen.

9942647 19,95
27 | Mini Motorrad Verbandtasche

Motorrad-Verbandtasche mit Reißverschluss und Aussenschutzfolie, Tasche: 100 % Nylon Warnweste nach DIN EN ISO 20471, Größe 18,0 x 17,0 x 3,5 cm, Gewicht 0,43 kg

9972492 11,95
28 | Mini Combi Verbandtasche

KFZ Verbandtasche mit Reißverschluss und 2 Klettbindern auf der Rückseite, zusätzliche Aussenschutzfolie, Tasche: 100 % Nylon Größe 22 x 12 x 8 cm, Gewicht 1,25 kg

9972491 18,95

Sicher Abstellen mit Milenco

MILENCO

Europas führender Hersteller von mehrfach ausgezeichneten Hochsicherheitsprodukten



1 | Deichselschloss Lightweight

Leichtes Deichselschloß mit 2 Schlüsseln, passend für Alko AKS 2004 und AKS 3004. Maße 14 x 11 x 19 cm (B x H x T) Gewicht 2 kg

9940178 78,95



2 | Deichselschloss Super Heavy Duty AKS 3004

Kupplungssperre für AL-KO AKS 1300, 2004 und 3004 aus 4 mm Schwerlast-Spezialstahl in Verbindung mit extrem starkem Schließmechanismus. Entspricht den Standards der Qualitätssiegel SCM MP03 und Sold Secure Gold.

9908349 110,95



3 | Deichselschloss Super Heavy Duty WS 3000

Kupplungssperre für Winterhoff WS 3000 aus 4 mm Schwerlast-Spezialstahl in Verbindung mit extrem starkem Schließmechanismus. Entspricht den Standards der Qualitätssiegel SCM MP03 und Sold Secure Gold.

Maße 16 x 15 x 20 cm (B x H x T) Gewicht 3,45 kg

9908350 127,95



4 | Lenkradschloss

Dieses Lenkradschloß aus Stahl wurde mit einem hochwertigen Sicherheitschloss ausgestattet. Es ist sehr kompakt und einfach zu montieren. Passend für alle Auto-, Van- und Reisemobile.

9942567 84,95



NEU
im Sortiment

5 | Radkralle New Wraith Wheel Look

Entworfen für eine leichte Montage und gleichzeitig einer kompromisslosen Sicherheit für den Wohnwagen. Hergestellt aus hochwertigen Stahl- und Kunststoffabdeckungen, passend für Stahl- / Leichtmetallräder und Sold Secure Gold.

9936388 149,95



6 | Radkralle Compact C Wheelclamp

Das Schloss wird durch die Felgen im Chassis des Fahrzeugs eingehängt. Das sichere Sperren der Räder garantiert ein Ultra-High-Security Schloss. Somit wird ein Bewegen Ihres Fahrzeuges verhindert.

Maße 48 x 15 x 19 cm (B x H x T) Gewicht 2,82 kg

9981192 122,95

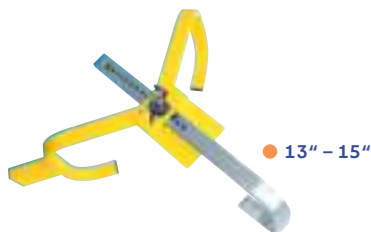

7 | Radkralle

Passend für alle 13" - 15" Stahl- und Aluräder bis zu 225er Reifengröße inkl. Sicherheitschloss und 2 Schlüsseln. Ideal zur Sicherung Ihres Autos oder Caravan. Aus sehr solidem Spezialstahl hergestellt Gewicht 3,7 kg

9980019 56,95



8 | Radkralle

Passend für alle 12" - 16" Stahl- und Aluräder bis zu 225er Reifengröße. Massive Metall Ausführung. Inkl. Sicherheitschloss und 2 Schlüsseln. Lieferumfang Radkralle inklusive Tasche. Gewicht 4 kg

9983314 99,95



9 | Diebstahlsicherung Security Nuts

Zum Sperren von Wohnwagenkupplungen jeder Art. Für Kugel 5 cm/2"

9908351 22,95

10 | Türschloss Van Security

Zur Sicherung von Heck- oder Schiebetüren aller Van Modelle. Hochwertige Verarbeitung.

1 Stück	9968412	76,00
2 Stück, gleichschließend	9968413	142,00

11 | Türschloss Universal

Dieses neue Hochsicherheitsschloss passt an alle Reisemobile, Wohnwagen und Vans. Es ist möglich das gleiche Schloss auf drei verschiedene Arten zu montieren. Die Anbaumontage ist perfekt für Schiebetüren, Kabinentüren oder Doppelhecktüren eines Vans. Die Wandmontage und die Türrahmenmontage sind perfekt für die Eingangstür, Garagentür oder die zweiteilige Aufbau-tür eines Reisemobils oder Wohnwagens. Stabiles pulverbeschichtetes Aluminium, große Überlappung an der Tür für hohe Sicherheit, stabiles Drehverriegelungssystem.

1 Stück	weiß	9940924	78,00
2 Stück, gleichschließend	weiß	9940925	146,00
3 Stück, gleichschließend	weiß	9940926	219,00
1 Stück	schwarz	9940927	78,00
2 Stück, gleichschließend	schwarz	9940928	146,00



10 | ab **76,00**



11 | ab **78,00**

● **einzel** oder im **Set erhältlich**



12 | **95,00**



14 | ab **57,00**

● **einzel** oder im **Set erhältlich**



15 | ab **57,00**

● **einzel** oder im **Set erhältlich**

12 | Türschloss inside out G2

Zur Sicherung der Eingangstür von Reisemobil und Wohnwagen von außen und innen. Die Verriegelung lässt sich auch vom Innenraum her bedienen. Gewicht 1,1 kg

9917349 **95,00**

13 | Türschloss Cab Security

Zur Sicherung der Original Fahrerhaustüren von Fiat Ducato (ab 2006) und Ford Transit von innen. Abschließbar.

2 Stück, gleichschl. **9968411** **111,00**

14 | Türschloss Door Frame Lock Rahmenbefestigung

Baugleich mit Door Lock, ideal zur Befestigung am Türrahmen wenn eine Montage durch innen angebrachte Möbel nicht möglich ist. Egal ob Türanschlag rechts oder links. Für die Montage wird ein Spalt von 5 mm benötigt. Stabiles, pulverbeschichtetes Aluminium, Farbe weiß. Gewicht ca. 0,9 kg

1 Stück **9957331** **57,00**

3 Stück, gleichschl. **9957338** **161,00**

15 | Türschloss Door Lock

Robuste Einbruchsicherung für Wohnwagen oder Reisemobile. Geeignet für Türanschlag rechts- oder links, Serviceklappen oder Heckgaragen. Stabiles, pulverbeschichtetes Aluminium, Farbe weiß. Gewicht ca. 0,9 kg

1 Stück **9957330** **57,00**

3 Stück, gleichschl. **9957332** **161,00**



16 | **110,00**

17 | **93,00**



18 | **31,00**



19 | ab **139,95**

● **in 2 Ausführungen**

16+17 | Einstiegshilfe Security

Aufbruchsicherung und Einstiegshilfe für Reisemobile und Caravans. Einfache und schnelle Montage mit zwei Gegenplatten und 8 Schrauben (M6). Geeignet für Türanschlag rechts oder links oder auch Serviceklappen geeignet. Aluminium, Farbe weiß. Gewicht ca. 2 kg. Sinnvolles Zubehör Türrahmen Montageset Pos. 17.

16 | Security **9999183** **110,00**

17 | Security Short **9953535** **93,00**

18 | Türrahmen Montageset

Die Montagehalter werden seitlich am Türrahmen verschraubt, wenn die Anbringung der Gegenplatte vom Einstiegshilfe Security durch Möbel unmöglich ist. Pulverbeschichtetes, stabiles Aluminium. Farbe weiß. Gewicht ca. 0,4 kg

9999184 **31,00**

19 | Sicherheitsschloss

Mit Außenzylinder und Drehknopf innen. Besteht aus 1 Schloss, 3 Schlüsseln, 1 Zylinder und Montagmaterial (ohne Schließblech).

9950814 **139,95**

Sicherheitsschloss gleichschließend

Gleichschließend mit Außenzylinder und Drehknopf innen. Besteht aus 2 Schlössern, 6 Schlüsseln, 2 Zylinder und Montagmaterial. für Fahrer- und Aufbau-tür (ohne Schließblech) 2-er Set.

9950825 **266,95**



Riegelschlösser

HEOSafe Zusatzschlösser für Fahrerhaustüren, Aufbautüren Wohnmobile, Heckgaragen & Aussenklappen, Türen Caravan, Schiebetüren & Hecktüren Campingbusse.



Abb. für	Baujahr	Ausführung	Art.-Nr.	Preis
1	Fiat Ducato	2002 - 2006	Abschließbar, 1 Paar	9984143 149,00
2	Fiat Ducato X250 / X290	ab 2006	Standard, 1 Paar	9984161 125,00
3	Fiat Ducato X250 / X290	ab 2006	Abschließbar, 1 Paar	9984162 149,00
4	Fiat Ducato	2002 - 2006	Standard, 1 Paar	9984142 125,00
5	Fiat Ducato	1994 - 2002	Standard, 2 Stück	9984140 99,00
6	Fiat Ducato	1994 - 2002	Abschließbar, 2 Stück	9984141 129,00
7	MB Sprinter	ab 2018	Abschließbar	9943149 159,00
8	MB Sprinter	ab 2018	Standard	9943148 135,00
9	MB Sprinter	2006 - 2018	Standard, 2 Stück	9984163 125,00
10	MB Sprinter	2006 - 2018	Abschließbar, 2 Stück	9993247 149,00
11	Ford Transit	ab 2013	Standard, 2 Stück	9917378 125,00
12	Ford Transit	ab 2013	Abschließbar, 2 Stück	9917379 149,00

Schlösser für weitere Fahrzeugtypen auf Anfrage



13 |

13 | HEOSafe Zusatzschloss

Für Aufbautüren, Außenklappen sowie Türen von Heckgaragen von Reisemobilen und Caravans. Jeweils gleichschließend.

1 Stück	9984108	89,00
2 Stück	9906027	178,00
3 Stück	9984109	257,00

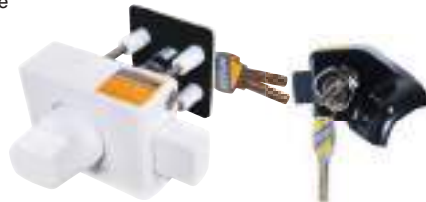

14 |

14 | HEOSafe Zusatzschloss Carado/Sunlight/Etrusco

Das Türschloss wird in die Türabdeckung der Aufbautür integriert. Im Lieferumfang sind Schloss, Innenverkleidung, Schablone für Bohrlöcher, Unterlegplatte und Schlossarretierung aus Kunststoff enthalten.

9940465 169,00



16 |

16 | HEOSafe Sicherheitsschloss Door Frame Lock

Mit Zusatzplatte für Befestigung am Türrahmen, an Serviceklappen und an der Heckgarage (Wohnmobile und Caravan). Bis 5 Stück gleichschließend auf Anfrage erhältlich.

1 St.	9984168	89,00
-------	----------------	--------------

17 | **25,00** optional für Pos. 13,21 und 23



17 | Adapter HEOSafe für Zusatzschlösser

Dieser Adapter erleichtert die Montage von Zusatzschlössern an Türen von Caravans oder Reisemobilen mit Innenverkleidung. Der Adapter ist in der Höhe verstellbar: von 60 Millimetern im Lieferzustand, bis max. 105 Millimetern. Wenn Sie im Fahrzeug eine geringere Höhe als 60 Millimeter benötigen, können Sie beide Teile auf die gewünschte Länge kürzen / absägen.

Maße 10,5 x 7,0 x 11,0 cm (B x H x T)
9929168 25,00

15 |

15 | HEOSafe Sicherheitsschloss VAN Security

Zur Sicherung von Schiebe-, Heck- und Flügeltüren von Camper Vans. Gehäuse kuggelagert, gegen Korrosion behandelt und pulverbeschichtet.

grau-silber	1 St.	9940974	79,00
grau-silber	2 St.	9940975	158,00
schwarz	1 St.	9940973	79,00
schwarz	2 St.	9923272	158,00
weiß	1 St.	9984166	79,00
weiß	2 St.	9984167	158,00

18 |

18 | Schiebetüreninnensicherung

Diese Zusatzsicherung für die Schiebetüre von Innen, sichert die Schiebetür, wenn Sie sich im Fahrzeug befinden.

Fiat Ducato X250/X290 ab Baujahr 2006
Gewicht 0,38 kg

9941578 79,00



19+20 |

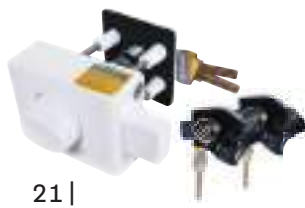

21 |



22 |



23 |



24 |

19 | HEOSystem Paket gleichschließend Fiat Ducato X250/X290 Carado/Sunlight

2 Schlösser für Fahrerhaustür Fiat Ducato X250/X290 ab BJ 06 und 1 Zusatzschloss für die Aufbau- tür Carado/Sunlight. Im Lieferumfang enthalten Abdeckungen für Aufbau- tür.

9940466 **299,00**

20 | HEOSystem Paket gleichschließend für Fiat Ducato X250/X290 Carado/Sunlight/Etrusco

2 Schlösser für Fahrerhaustür Fiat Ducato X250/X290 ab BJ 06, 1 Zusatzschloss für die Aufbau- tür Carado/Sunlight und 2 Zusatz- schlösser für die Heckgarage. Im Lieferumfang enthalten Abdeckungen für die Aufbau- tür.

9921858 **459,00**

21 | HEOSystem Paket gleichschließend

2 Schlösser für Fahrerhaus Fiat Ducato X250/ X290 ab BJ 06 und Zusatzschloss für Aufbau- türen, Caravantüren und Heckgaragen.

Set: 1 Zusatzschloss **9905389 235,00**
Set: 2 Zusatzschlösser **9911212 317,00**
Set: 3 Zusatzschlösser **9911020 406,00**

22 | HEOSystem Paket gleichschließend VAN+Fiat Ducato 250-290

Paket bestehend aus 2 Schlösser Fahrhaus Fiat Ducato X250/X290 ab Baujahr 2006 und 2 Schlösser Van Security für Schiebe-, Heck- und Flügeltür.

weiss **9984169 279,00**
silber/grau **9913074 279,00**
schwarz **9913075 279,00**

23 | HEOSystem Paket gleichschließend Mercedes Sprinter ab 2018

Paket bestehend aus 2 Schlösser für Fahrer- haus Mercedes Sprinter ab Baujahr 2018 und 2 Zusatzschlösser für Aufbau- türen, Heck- garagen Klappen. .

weiss **9934954 337,00**

24 | HEOSystem VAN Paket HEOSafe gleichschließend MB Sprinter ab 2018

Paket bestehend aus HEOSafe 1 Paar Dieb- stahlschutzschlösser für die Fahrerhaustüren und HEOSafe 2 Stück Zusatzschlösser für die Sicherung von Schiebe-, Heck- und Flügel- türen

weiss **9943838 297,00**
schwarz **9935286 297,00**



25 |



26 |



27 |



25 | Einstiegshilfebügel Security 31 + 46
Lackiertes Aluminium Durchmesser 30mm, Stärke 2mm. Für rechts- und linksöffnende Türen. Inkl. Befestigungswinkel, untere Halterung und Schrauben. Inkl. Einbauschloss Security 31 (H = 31 cm)

weiß **9984200 89,80**
Security 46 (H = 46 cm)
weiß **9984210 103,00**

26 | Einstiegshilfebügel Security 46 Pro
Aus leichtem und solidem Aluminium, weiß lackiert. Im zugeklappten Zustand über der Tür kann die Einstiegshilfe abschreckend wirken, aber sie hat nicht die Funktion eines Diebstahlschutzes. Inkl. Security Lock-Schloss.

9984211 134,00

27 | Einstiegshilfebügel Security S
Ausführung in M-Form, verstärktem lackiertem Aluminium mit 30 mm Durchmesser und 2 mm Stärke. Höhe 46 cm. Der reduzierte Überstand vereinfacht den Einstieg in das Fahrzeug.

9944269 105,00



28 |

28 | Duo-Safe Pro

Robuste Sicherheitsleiste aus eloxiertem Aluminium. Das Duo-Safe Pro blockiert von innen die Vordertüren des Wohnmobiles. Leicht und schnell in der Anwendung. Universalmodell, dank der teleskopierbaren Schiene mit Quick-Lock Schliessmechanismus passt es sich den meisten Fahrzeugkabinen an.

9948996 55,60



29 |

29 | Kit Spacer Security Fendt

Spezielles Kit mit Abstandshaltern für die Montage von Security-Griffen an Fendt Wohnwagen.

9943307 17,90



30 |

30 | Kit Security Lock

Zum Nachrüsten der Security 31, 46 und S, die damit noch sicherer werden. Komplett mit Schlüssel und innerer Gegenhalterung. Aus weiß lackiertem Aluminium

9984201 44,90



31 |

31 | Sicherheitsblock Safe Door

Aus eloxiertem Aluminium für Wohnwagen oder Reisemobil- türen. Optimaler Diebstahlschutz für Serviceklappen oder Deichsel- kasten.

1 Stück **9942570 55,10**
3 Stück **9942571 161,00**



32 |

32 | Sicherheitsblock Safe Door Frame

Zur Montage auf dem Türprofil mit selbstschneidenden Schrau- ben.

1 Stück **9942572 56,40**
3 Stück **9942573 168,00**



33 |

33 | Sicherheitsblock Safe Door Magnum

Safe Dorr Magnum zeichnen sie sich durch die Einführung des neuen Systems der korrekten Ein- rastpositionierung aus, welches auf das gesamte Safe Door-Sorti- ment ausgedehnt wird.

9943891 68,00



34 |

34 | Sicherheitsblock Safe Door Magnum Frame

Montage auf dem Türprofil aus Aluminium mit 3 selbstschnei- denden Schrauben. Notwendig bei Fahrzeugen die links von der Tür keinen Platz für eine Gegen- platte haben.

9943892 66,00

Fahrradträger



1-4 | Befestigungssätze

Zur richtigen Auswahl des geeigneten Befestigungssatzes, je nach Beschaffenheit der jeweiligen Fahrzeugwand, fragen Sie Ihren Fachhändler.

1 | Oberer Befestigungssatz

Zum Anschrauben für alle Dethleffs, Sunlight und Carado-Fahrzeuge.

9981137 **28,95**

2 | Oberer Befestigungssatz

Komplett zum An- oder Durchschrauben, inkl. Dichtung.

weiß **9981105 32,95**

silber **9948457 32,95**

3 | Oberer Befestigungs-Ergänzungssatz

Für Hymer-Fahrzeuge ab Baujahr 2002.

weiß **9981106 17,95**

silber **9948458 17,95**

4 | Unterer Befestigungssatz

Zum An- oder Durchschrauben, für alle gängigen Wohnmobiltypen.

silber **9981140 23,95**

Befestigungssätze



1 | **28,95**

2er Set



weiß



silber

2 | **32,95**

2er Set



weiß

2er Set



silber

3 | **17,95**



4 | **23,95**

5 | **7,95**

2er Set



5 | Riemenbefestigung

Für Aufnahmeschiene, garantiert eine sichere Befestigung der Befestigungsriemen, inkl. Schraubmaterial.

2 Stück **9981139 7,95**

Pos. 1-5 Ersatzteile auch für Hymer Fahrradträger geeignet

Riemenbefestigungen

6 | **10,95**

2er Set



7 | **12,95**

2er Set



6 | Standard Befestigungsriemen für Fahrradträger

50 cm Spanngurt mit Spezialschnalle - hochwertiges, sehr reißfestes und UV-stabiles Gurtband aus 100 % Polyester in schwarz. Umreifungsfestigkeit max. 300 kg - Gurtlänge ca. 45 cm.

2 Stück **9942297 10,95**

7 | E-Bike Felgenriemen

50 cm Spanngurt mit Klemmschloss - hochwertiges, sehr reißfestes und UV-stabiles Gurtband aus 100 % Polyester in schwarz. Umreifungsfestigkeit max. 350 kg - Gurtlänge ca. 50 cm.

2 Stück **9942296 12,95**



8 |



12 |

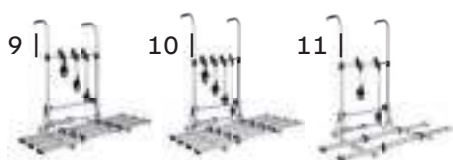

9 |

10 |

11 |

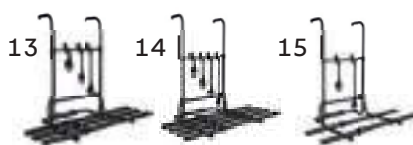

13 |

14 |

15 |

8 - 15 | Fahrradträger Bike Rack

- Für bis zu 4 Fahrräder oder 2 E-Bikes geeignet
- Made in Germany
- Hergestellt aus hochwertigem Aluminium
- Aufnahmeschienen seitlich verschiebbar
- optimale Positionierung der Räder
- witterungsbeständig
- leichte Bedienung



Max. Anzahl Fahrräder	2	3	4	2
E-Bike geeignet	nein	nein	nein	ja
Maße B x H x T (cm)	125 x 85 -	125 x 85 -	125 x 85 -	140 x 85 -
	145 x 53,5	145 x 68,5	145 x 73,5	145 x 68,5
Gewicht	7 kg	8,5 kg	10,5 kg	8,5 kg
Traglast	50 kg	50 kg	60 kg	50 kg
Farbe	8 silber	9 silber	10 silber	11 silber
Art.-Nr.	9943386	9943387	9943388	9943389
Preis	219,00	299,00	349,00	259,00
Farbe	12 schwarz	13 schwarz	14 schwarz	15 schwarz
Art.-Nr.	9943392	9943393	9943394	9943395
Preis	299,00	359,00	449,00	309,00



Quipon Bike Rack

Die schönsten Urlaubsorte wirken noch schöner, wenn du sie mit dem Fahrrad entdecken kannst. Vorausgesetzt, du hast dein Fahrrad dabei. Kein Problem, mit dem Quipon Bike Rack.

**Zubehör zu den Fahrradträgern**

Abstandshalter 1. Fahrrad	silber	9943396	21,95
Abstandshalter 1. Fahrrad	schwarz	9943402	29,95
Abstandshalter 2. Fahrrad	silber	9943397	25,95
Abstandshalter 2. Fahrrad	schwarz	9943403	32,95
Abstandshalter 3. Fahrrad	silber	9943398	25,95
Abstandshalter 3. Fahrrad	schwarz	9943404	32,95
Abstandshalter 4. Fahrrad	silber	9943399	27,95
Abstandshalter 4. Fahrrad	schwarz	9943405	34,95
Aufnahmeschiene für E-Bike	silber	9943412	49,95
Aufnahmeschiene für E-Bike	schwarz	9943413	57,95
Aufnahmeschiene 1,25 m	silber	9943409	45,95
Aufnahmeschiene 1,25 m	schwarz	9943411	54,95

1+2 | Fahrradträger Carry Bike Lift 77

Der Carry Bike Lift 77 lässt sich um 77 cm absenken und ermöglicht so, leichteres Be- und Entladen des Fahrradträgers. Der Magnethaken der kürzbaren Kurbel und die bessere Positionierung der Öse, ermöglichen leichtes Kurbeln. Das Sicherheitssystem verhindert ein Lösen während der Fahrt. Für 2 Fahrräder, erweiterbar auf 4 Fahrräder.

1 | Fahrradträger Carry Bike Lift 77

Traglast 60 kg, Maße 128 x 68-108 x 79-94 cm (B x H x T)

blau **9943323 791,00**
schwarz **9943324 791,00**

2 | Fahrradträger Carry Bike Lift 77 E-Bike

Der Fahrradträger für E-Bikes mit Schwingauflagebügel. Der Auflagebügel lässt sich für ein leichteres Be- und Entladen der E-Bikes um bis zu 77 cm absenken.

schwarz **9942578 859,00**

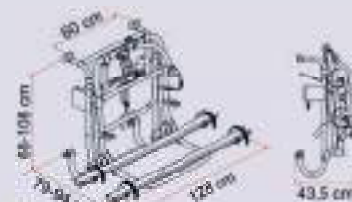

Carry-Bike Lift 77 E-Bike

1 | **791,00**

2 | **859,00**



3 | **269⁰⁰**



4 | **279⁰⁰**



● max. 4 Räder

5 | **265⁰⁰**

3 | Fahrradträger Carry Bike Pro C

Der kompakte und klassische Fahrradträger für alle Wände. Die kurze Ausführung der Pro Serie wird unter dem Fenster angebaut und ermöglicht das Öffnen des Fensters. Erweiterbar auf max. 4 Fahrräder. Traglast 60 kg, Gewicht 7,9 kg

9940848 269,00

4 | Fahrradträger Carry Bike Pro M

Eine Zwischenausführung der Pro Produktserie, welche den Montageabstand von 50 cm bis 80 cm abdeckt und so, zusammen mit den Modellen Pro und Pro C, jegliche Anbringungsanforderung erfüllen. Struktur teleskopisch und regulierbar. Erweiterbar auf max. 4 Fahrräder. Traglast 60 kg, Gewicht 8,5 kg

9940849 279,00

5 | Fahrradträger Carry Bike Pro

Der teleskopierbare Fahrradträger. Die lange Ausführung der Pro Serie ermöglicht eine individuelle Höheneinstellung für noch mehr Stabilität. Durch die verstellbare Struktur kann die Anbauhöhe beliebig geändert werden. Von 80 cm auf 150 cm regulierbar, um sich den verschiedenen Anbringungsmöglichkeiten anzupassen. Erweiterbar auf 4 Fahrräder. Traglast 60 kg, Gewicht 8,4 kg

9940850 265,00

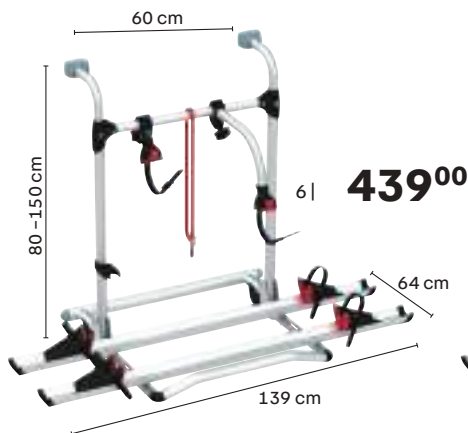

6 | **439⁰⁰**

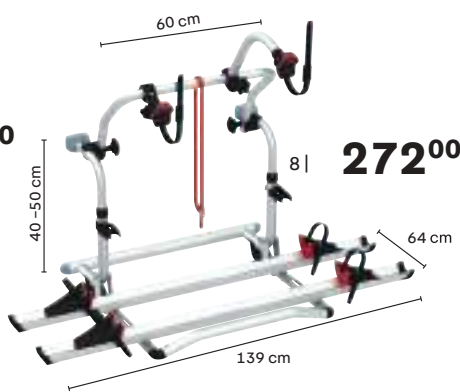

8 | **272⁰⁰**



● Erweiterbar auf 3 Räder

9 | **226⁰⁰**

6+7 | Fahrradträger Carry Bike Pro E-Bike

Der Fahrradträger für Reisemobile aus der Serie Pro, hier in der Version speziell für E-Bikes, lässt sich in unterschiedlichen Höhen montieren und passt sich so an die verschiedenen Montagesituationen an. Die oberen Verbindungsstücke lassen sich in unterschiedlichen Höhen anbringen. Traglast 60 kg, Gewicht 19,9 kg

6 | Carry Bike Pro E-Bike **9942579 439,00**
7 | Carry Bike Pro C E-Bike **9942580 439,00**

8 | Fahrradträger Pro C SLB (o. Abb.)

4-Punkt Montage ohne untere Befestigungsschiene, zur Montage unter dem Heckfenster. Erweiterbar auf max. 4 Fahrräder. Traglast 60 kg. Gewicht ca. 7,2 kg.

9940856 272,00

9 | Fahrradträger Carry Bike CL

Der kompakte Fahrradträger. Durch die kleineren Montagepunkte ist eine flexible Anbringung möglich. Die solide und leichte Struktur aus eloxiertem Aluminium kann von 40 cm auf 50 cm reguliert werden. Erweiterbar auf 3 Fahrräder. Traglast 55 kg, Gewicht 5,6 kg

9941658 226,00

Fahrradträger Carry Bike Pro Reisemobile



FAHRRADTRÄGER

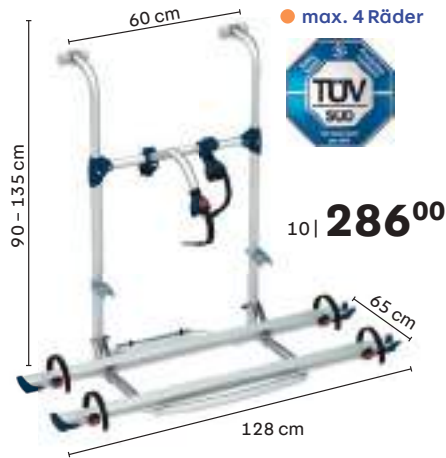

10 | Fahrradträger Carry Bike Pro Hymer/Dethleffs

Entwickelt für Hymer und Dethleffs Reisemobile mit Adapter für die oberen Halterungen, welche bereits serienmäßig in den Reisemobilen ab 2002 verbaut sind. Für 2 Räder, erweiterbar auf 4 Räder. Traglast 60 kg. Gewicht 8,2 kg.

9943316 286,00

11 | Fahrradträger Carry Bike UL

2 Schienen Rail Quick Pro, 1 Security Strip, 1 Strip Red, 1 Bike Block Pro
3. Traglast 55 kg. Gewicht 5,6 kg.

9941656 223,00

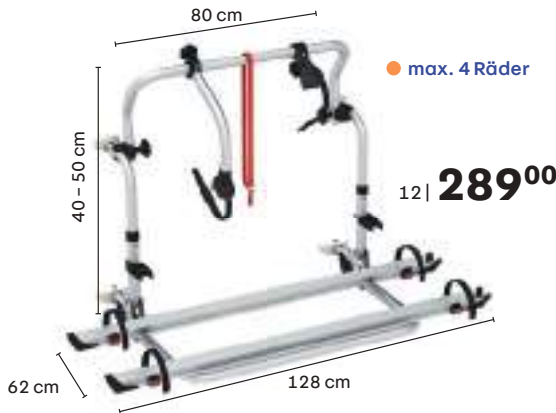

12 | Fahrradträger Carry Bike L80 Laika RS

Extra breite Montagebreite von 80 cm, passend für Laika Reisemobile. Für 2 Fahrräder, erweiterbar für max. 4 Fahrräder. Traglast 60 kg. Gewicht 7,9 kg.

9943326 289,00

13 | Fahrradträger Carry Bike Trigano-CI Roller Team RS

Mit durchgehender Struktur und einer fixen Höhe von 39,5 cm (Achsenabstand 38,5 cm). Passend für die Anbringung an die ab Werk eingebaute Fiamma Halterung (CI/Roller Team) mit einem waagerechten Achsenabstand von 60 cm. Für 2 Fahrräder, erweiterbar auf 3 Fahrräder. Traglast 50 kg. Gewicht 5,2 kg.

9943327 204,00

Zubehör

bis 2010

ab 2010



14 | Montage Kit Dethleffs

Obere Halterung zur Montage des Carry Bike Hymer an Dethleffs, Sunlight und Carado Reisemobilen

bis 2010 9948991 30,40
ab 2010 9948941 32,60

15 | Montage Leiste Kit Support Bar

Kit bestehend aus 2 vorgebohrten Leisten. Geeignet für die Anbringung des Carry Bikes an die Fahrzeugwand des Wohnmobils. Eloxiertes Aluminium, Maße 74 x 4 x 3 cm (B x H x T), inkl. Schrauben und innerer Befestigungshalterung.

9902618 72,40

16 | Montage Kit Dethleffs ab 2016

Das Kit für die oberen Halterungen, das als Zubehör für Dethleffs-Reisemobile nach dem Baujahr verfügbar ist, lässt sich an der serienmäßigen Halterungen anpassen. Zur Verwendung mit Carry Bike Pro Hymer - Dethleffs.

9943325 40,80

17 | Montage Verstärkungsprofil Fixing-Bar Carry Bike

2 Verstärkungsprofile (Länge je 240 cm) zur Montage von Carry Bikes an Fahrzeugen mit schwächerer Heckwand

9990349 148,00



1 | Fahrradträger Carry Bike Caravan XL A

Für 2 Fahrräder, nicht erweiterbar. Deichsel erforderliche Mindestmaße: 402 mm.

Traglast 35 kg. Gewicht 5,3 kg.

9943328 146,00



2 | Fahrradträger Carry Bike Caravan XLA Pro

Für 2 Fahrräder, erweiterbar auf 3 Fahrräder. Deichsel erforderliche Mindestmaße: 342 mm.

Traglast 50 kg. Gewicht 9 kg.

silber 9943329 297,00
deep black 9943882 318,00



3 | Fahrradträger Carry Bike Caravan XL A Pro 200

Für max. 2 Fahrräder. Deichsel erforderliche Mindestmaße: 342 mm.

Traglast 50 kg. Gewicht 7,5 kg.

silber 9943331 286,00
deep black 9943883 306,00



● E Bike geeignet

4 | Fahrradträger Carry Bike Caravan XL A Pro 200

Inkl. Rail Premium, Mini Rail Premium, Bike Block Pro 1 und Pro D 1

Traglast 50 kg. Gewicht 10,0 kg.

9942582 357,00



5 | Fahrradträger Carry Bike PSA

· 2 Fahrräder, max. 4 Fahrräder

silber 9943885 442,00
deep black 9943888 483,00



6 | Fahrradträger Carry Bike Frame VW Crafter ab 2018 E-Bike

· max. 2 Fahrräder

9943886 740,00



7 | Fahrradträger Carry Bike Ducato Frame E-Bike ab 2006

· Für doppelt Hecktür

· max. 2 Fahrräder
silber 9943884 986,00
deep black 9943887 1.054,00

● E Bike geeignet

● E Bike geeignet

Fahrradträger Carry Bike für Camper Vans

Speziell entwickelte Heckträger für Fahrzeuge mit Heckklappe oder -tür. Die Montage erfolgt ohne Bohren. Je nach Fahrzeughersteller können bis zu 4 Fahrräder transportiert werden. Basisversion immer mit 2 Schienen, und Bike Block (siehe Tabelle).



8 | 442,00



9 | 485,00



10 | 592,00



11 | 1.085,00



12 | 337,00



13 | 532,00



14 | 384,00



15 | 556,00

Abb.	Hersteller	Baujahr	Befestigungsort	Schienenart	max. Fahrräder	Bike Block	Gewicht / Max. Traglast (kg)	Art.-Nr.	Preis
-	Fiat Ducato	bis 06/2006	Doppeltür	Rail Premium	2	Pro 1 u. Pro 2	9,0 / 35,0	9942583	428,00
8	Fiat Ducato	ab 06/2006	Doppeltür	Rail Quick Pro	2	2x Pro S D1	11 / 35	9943306	442,00
-	Fiat Ducato schwarz	ab 06/2006	Doppeltür	Rail Quick pro	2	2x Pro S D1	11 / 35	9943298	498,00
-	Ford Custom / Ford Tournee Custom	ab 2014	Heckklappe	Rail Quick	3	Pro S1 u. Pro S3	8,5 / 50,0	9942587	401,00
9	Mercedes Sprinter	ab 2006 - 2016	Doppeltür	Rail Premium	2	Pro S1 u. Pro S2	9,0 / 35,0	9942588	485,00
10	Mercedes V Class Premium	ab 2014	Heckklappe	Rail Premium	4	Pro S1 u. Pro S3	12,5 / 60,0	9942592	592,00
11	Mercedes V Class Lift E-Bike	ab 2014	Heckklappe	Rail Premium	2	Pro S1 u. Pro SD1	20,5 / 60,0	9942593	1.085,00
-	Opel Vivaro Renault Trafic	ab 2003	Heckklappe	Rail Quick	4	Pro S1 u. Pro S3	8,7 / 60,0	9942594	377,00
12	VW T5***	ab 07/2003	Heckklappe	Rail Quick	4	Pro 1 u. Pro D2	8,3 / 60,0	9942597	337,00
13	VW T5 Pro	ab 07/2003	Heckklappe	Rail Premium	4	Pro SD1 u. Pro DS2	14 / 60,0	9942598	532,00
14	VW T5 D/T6 D	ab 07/2003	Doppeltür	Rail Premium	2	Pro S1 u. Pro S2	7,7 / 35,0	9942599	384,00
	VW T6	ab 2015	Heckklappe	Rail Quick	4	Pro D2	8,3 / 60,0	9942601	354,00
15	VW T6 Pro	ab 07/2015	Heckklappe	Rail Premium	4	Pro SD1 u. Pro SD2	14,0 / 60,0	9942602	556,00
	VW T6 Pro schwarz	ab 2015	Heckklappe	Rail Premium	4	Pro SD1 u. Pro SD2	14,0 / 60,0	9942603	607,00

* Bei Fahrzeugen mit Heckfenstern und Rasteraussteller müssen diese gegen Fensteraussteller mit Feststellschraube ausgetauscht werden

** Carry Bike T4 passt zu den Modellen: California, Coach, Caravelle und Multivan. D = Fahrzeug mit geteilter Hecktüre

*** Carry Bike T5 passt zu den Modellen: California, Multivan



1 | 14,50



12,5 - 17 cm

2 | 17,30

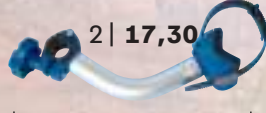

24 - 28 cm

3 | 18,70

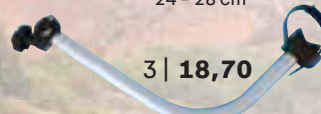

38,5 - 42 cm

4 | 20,40

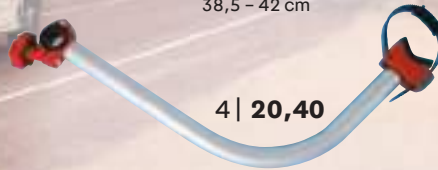

54 - 57 cm



Zubehör Fahrradträger

5 | 29,10

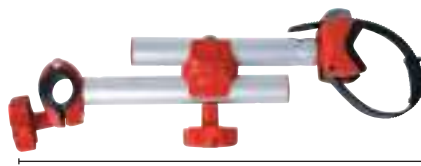

10 - 44,5 cm

6 | 32,80



16 - 63 cm

7 | 32,60



50 - 60 cm

8-13 | Bike Block Pro S

Ergänzend zu den klassischen Bike-Block Pro, bietet Ihnen Fiamma nun auch die Bike-Block Pro S an. Diese sind in der schwarzen Ausführung mit roter Einlage verfügbar. Erneutes Design, fixiert und blockiert problemlos runde und ovale Rohre mit einem Durchmesser von 2,5 bis 10,0 cm. Die nun vorne positionierte Rändelschraube und die verbesserte Halterung des Auflagegummis erweisen den Bike-Block Pro S als sehr praktisch im Gebrauch. Kunststoffendstücke um 360° drehbar, für Rohrdurchmesser 2,8 - 3,5 cm.

8 | Bike Block Pro S1

12,5 - 17,0 cm **9944262 19,70**

9 | Bike Block Pro S2

24 - 28 cm **9944263 26,90**

10 | Bike Block Pro S3

38,5 - 42 cm **9944264 28,20**

11 | Bike Block Pro S4

54 - 57 cm **9944265 30,60**

12 | Bike Block Pro S D1

silber/schwarz 10,0 - 44,5 cm **9944266 42,50**
 deep black 10,0 - 44,5 cm **9942824 44,20**

13 | Bike Block Pro S D2

silber/schwarz 16 - 63 cm **9944267 44,20**
 deep black 16 - 63 cm **9942825 45,90**

ø 2,5 - 10 cm

8-11 | ab **19,70**

Maßangaben siehe Text

12+13 | ab **42,50**

1-6 | Abstandshalter Bike Block Pro

Zur sicheren Arretierung von Fahrrädern an Fahrradträger von 2,8 bis 3,5 cm Rohrdurchmesser. Passend für Fahrräder mit einem Rahmendurchmesser von 2,5 bis 10,0 cm. Geeignet für alle Carry Bike Modelle und Fahrradträger anderer Hersteller (Rohrdurchmesser beachten). Befestigungsköpfe um 360° drehbar. Massives Alu-Rohr (Ø 3 cm).

1 | Abstandshalter Bike Block Pro 1

rot **9987231 14,50**
 blau **9987233 14,50**
 schwarz **9987232 14,50**

2 | Abstandshalter Bike Block Pro 2

rot **9987241 17,30**
 blau **9987243 17,30**
 schwarz **9987242 17,30**

3 | Abstandshalter Bike Block Pro 3

rot **9987251 18,70**
 blau **9987253 18,70**
 schwarz **9987252 18,70**

4 | Abstandshalter Bike Block Pro 4

rot **9987281 20,40**
 blau **9987283 20,40**
 schwarz **9987282 20,40**

5+6 | Abstandshalter Bike Block Pro D

Verstellbar von 10,0 - 44,5 cm (Pro D1) oder 16 - 63 cm (Pro D2)

5 | Pro D1 **9987263 29,10**

6 | Pro D2 **9987264 32,80**

7 | Spannarm Bike Frame Adapter

Zusätzlicher Spannarm zur Befestigung von Damen- oder BMX Rädern ohne Mittelstange am Bike-Block. Aluminium. Verstellbar von 50 bis max. 60 cm.

9948958 32,60



14 | **136,00**

14 | Montage Kit VW T5 auf T6

Haben Sie das Fahrzeug gewechselt und möchten nun Ihren Carry-Bike VW T5 auch am neuen VW T6 anbringen? Dies ist die preiswerte Lösung, für einen einfachen Wechsel.

9940854 136,00



15 | **153,00**

15 | Montage Kit zu Carry Bike VW T5 Pro auf T6

Haben Sie das Fahrzeug gewechselt und möchten nun Ihren Carry-Bike VW T5 Pro auch am neuen VW T6 anbringen? Dies ist die preiswerte Lösung, für einen einfachen Wechsel.

9941002 153,00

Fahrradträgerzubehör



FAHRRADTRÄGER-ZUBEHÖR

16 | 28,10

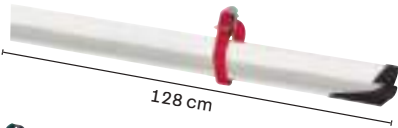

128 cm

18 | 36,70

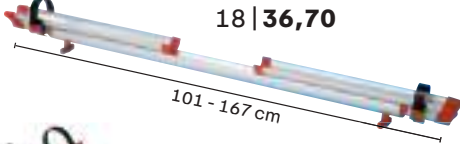

101 - 167 cm

21 | 82,80

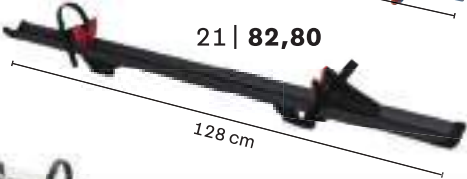

128 cm

24 | 37,40



128 cm

17 | 37,40

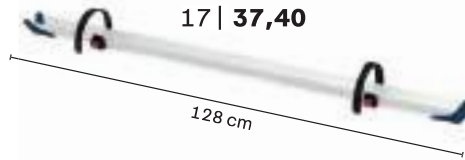

128 cm

19 | 51,00



128 cm

22 | 91,80



128 cm

20 | 66,30



139 cm

23 | 50,50



48 cm

25 |



25 | Fahrradschiene Kit Upgrade E-Bike

Besitzen Sie ein E-Bike und haben Sie bereits ein Modell PRO gekauft? Nun können Sie es durch den Erwerb von Kit Upgrade E-Bike in einen Fahrradträger für E-Bikes umwandeln.

9935290 196,00

16-24 | Fahrradschienen

Zur Erweiterung auf 3. oder 4. Fahrrad, je nach Fahrradträgertyp. Verstärkte und robuste Aluminium Ausführung. Einfache Montage auch an Fahrradträgern anderer Marken.

Abb.	Schientyp	Kappenfarbe	Länge (cm)	Art.-Nr.	Preis
16	Rail Strip Pro	schwarz	128 cm	9943334	28,10
17	Rail Quick Pro	blau	128 cm	9943332	37,40
18	Rail Quick C	rot	101 - 167	9987346	36,70
19	Rail Premium	schwarz	128	9942605	51,00
	Rail Premium	Schiene deep black	128	9942818	63,90
20	Rail Premium XL (E-Bike)	schwarz	139	9942606	66,30
	Rail Premium XL (E-Bike)	Schiene deep black	139	9942819	72,40
21	Rail Premium S	schwarz	128	9942607	82,80
	Rail Premium S	Schiene deep black	128	9942821	91,60
22 *	Rail Premium S Fat Bike	schwarz	128	9942608	91,80
	Rail Premium S Fat Bike	Schiene deep black	128	9942822	100,00
23	Rail Premium 48	schwarz	2 x 48	9942609	50,50
	Rail Premium 48	Schiene deep black	2 x 48	9942823	62,70
24	Rail Quick Pro	schwarz	128	9940855	37,40

* für Reifenstärke bis 5"

26 | 34,00



27 | 7,70

28 | 4,90

29 | 175,00



26 | Dichtung Dust Guard

Dust-Guard, Fiamma präsentiert die Dichtung für das Fixing Bar, die Carry-Bike sowie die Leitern Deluxe. Durch Hinzufügung an die Leisten wird die Ansammlung von Schmutz verhindert und passt sich optisch noch besser an.

9941699 34,00

27 | Halteriemen Fiamma Strip

Kit bestehend aus 2 Riemen mit Edelstahlschnalle. Material Gurtband 100 % Polyester rot 9981125 7,70 schwarz 9981127 7,70

28 | Befestigungsriemen Quick Safe

Für alle verstärkten Schienen der Carry Bikes 1 St. 9987350 4,90

29 | Leuchtenträger

Nummernschildleuchte aus Aluminium. Länge 131 cm 9936791 175,00



30 |



31 |



32 |



33 |



34 |

30 | Schloss Tresor 1385/75

6 mm starke Vierkantkette mit Textilschlauch zum Schutz vor Lackschäden. Die Kette ist aus speziell gehärtetem Stahl gefertigt. Spezieller Abtastschutz für erhöhte Sicherheit gegen unbefugtes Aneignen des Zahlencodes. Zahlencode individuell einstellbar.

75 cm 9953806 34,95

31 | Schloss Iven Chain 8210/110

8 mm starke Vierkantkette mit Textilschlauch zum Schutz vor Lackschäden. Die Kette, das Gehäuse sowie Teile des Verriegelungsmechanismus sind aus speziell gehärtetem Stahl gefertigt.

Lieferumfang zwei Schlüssel 110 cm 9953807 64,95

32-33 | Kabelschloss

Hochwertiges Stahlkabel mit zwei Schlaufenenden. Kunststoffummantelung zum Schutz vor Lackschäden.

32 | 200 cm 9953802 22,95
33 | 500 cm 9953803 34,95

34 | Schloss Aqua Safe 701B/45

Schlosskörper aus massivem Messing. Dieser wird vor Wasser, Schmutz und Korrosionen geschützt. Kunststoffummantelung schon empfindliche Oberflächen. Doppelte Verriegelung, Präzisions-Stiftzylinder und parazen-trisches Schlüsselprofil sorgen für erhöhten Manipulationsschutz.

9953805 17,95

Fahrradträger



NEU

Abb.	Hersteller	Baujahr	Befestigung	max. Fahrräder	Maße (cm) (B x H x T)	Gewicht	Traglast	Farbe	Art.-Nr.	Preis
1	MB Sprinter ab 2006 und VW Crafter ab 07/2006 - 2016	ab 2006	Heck	2	139 x 134 x 57	35 kg	11 kg	silber	9943292	424,00
2	MB Sprinter ab 2006 und VW Crafter ab 07/2006 - 2016	ab 2006	Heck	2	139 x 134 x 57	35 kg	11 kg	schwarz	9943291	506,00
1	VW Crafter	ab 2016	Heck	2	139 x 134 x 57	35 kg	11 kg	silber	9943686	424,00
2	VW Crafter	ab 2016	Heck	2	139 x 134 x 57	35 kg	11 kg	schwarz	9943687	506,00
1	Fiat Ducato / Citroen Jumper/ Peugeot Boxer	ab 07/2006	Heck	2	139 x 134 x 57	35 kg	11 kg	silber	9943295	424,00
2	Fiat Ducato / Citroen Jumper/ Peugeot Boxer	ab 07/2006	Heck	2	139 x 134 x 57	35 kg	11 kg	schwarz	9943294	506,00
3	Citroen Spacetourer, Campster, Peugeot Traveller, Toyota ProAce, Opel Zafira ab 2019	ab 2019	Heck	2	147 x 93 x 65	40 kg	7 kg	silber	9940994	435,00
4	Citroen Spacetourer, Campster, Peugeot Traveller, Toyota ProAce, Opel Zafira ab 2019	ab 2019	Heck	2	147 x 93 x 65	40 kg	7 kg	schwarz	9943287	517,00

* Anbauteile varrieren bei den unterschiedlichen Trägern / Grundträger immer der Selbe



Abb.	Hersteller	Baujahr	Befestigung	max. Fahrräder	Maße (cm) (B x H x T)	Gewicht	Traglast	Farbe	Art.-Nr.	Preis
5	MB Sprinter ab 2006 und VW Crafter ab 07/2006 - 2016	ab 2006	Schanier	2	177 x 116 x 60	13,5 kg	60 kg	schwarz	9943293	804,00
6	MB Sprinter ab 2006 und VW Crafter ab 07/2006 - 2016	ab 2006	Schanier	4	177 x 116 x 90	17,5 kg	60 kg	schwarz	9935291	995,00
5	VW Crafter	ab 2016	Schanier	2	177 x 116 x 60	14 kg	60 kg	schwarz	9943289	1.023,00
6	VW Crafter	ab 2016	Schanier	4	177 x 116 x 90	17,5 kg	60 kg	schwarz	9943485	1.211,00
5	Fiat Ducato / Citroen Jumper/ Peugeot Boxer	ab 07/2006	Schanier	2	177 x 116 x 60	14 kg	60 kg	schwarz	9934765	1.023,00
6	Fiat Ducato / Citroen Jumper/ Peugeot Boxer	ab 07/2006	Schanier	4	177 x 116 x 90	18 kg	60 kg	schwarz	9943288	1.211,00

* Anbauteile varrieren bei den unterschiedlichen Trägern / Grundträger immer der Selbe



Bike Lift

Genießen Sie maximale Mobilität und Freiheit mit dem elektrischen Fahrradlift

Der patentierte „Bike Lift“ ist der modernste und innovativste Fahrradträger auf dem Markt. Mit diesem Träger können Sie Ihre Fahrräder überall mit hinnehmen, wenn Sie mit dem Wohnmobil unterwegs sind!

- Dank eines eingebauten 12-Volt-Motors mit Schalter kann die Plattform des Bike Lift eine Höhe von 110 cm überbrücken.
- Bei der Montage an den meisten Fahrzeugen kann die Plattform bis zum Boden abgesenkt werden.
- Ein mühsames Hochheben der Fahrräder ist dadurch nicht mehr erforderlich. Außerdem haben Sie so auf bequeme Weise den perfekten Ständer für Ihre Fahrräder direkt zur Hand.
- Die maximale Beladung beträgt 60 Kg, was 3 herkömmlichen Fahrrädern oder 2 E-Bikes entspricht.



7 | Bike Lift

Maße 65 x 98 – 136 x 81 cm (B x H x T)

9940645 1.129,00

8 | Bike Lift Short

Maße 65 x 83 – 121 x 81 cm (B x H x T)

9932647 1.129,00

9 | Bike Lift Rail

Maße 65 x 98 – 136 x 81 cm (B x H x T)

9943573 1.129,00

10 | Bike Lift Rail Short

Maße 65 x 83 – 121 x 81 cm (B x H x T)

9943574 1.129,00



Zubehör



11 | Erweiterungsset für 3. Rad

Ermöglicht den Fahrradträger Bike Lift auf 3 Räder zu erweitern. Die Maximale Beladung beträgt 60 kg, die 3 herkömmliche Fahrräder oder 2 E-Bikes entspricht.

Packmaß 35 x 125 x 18 cm (B x H x T)

Gewicht 2,7 kg

Material z.T. Aluminium

9940646

69,95



12 | Sicherheitsschloss für Fahrradrahmenhalter

Standardmäßig ist der längste Abstandshalter mit einem Schloss ausgestattet. Optional können auch die anderen Abstandshalter mit einem Schloss ausgestattet werden.

Maße 6 x 7 x 6 cm (B x H x T)

Packmaß 32,0 x 21,5 x 23,5 cm (B x H x T)

Gewicht 0,1 kg

9940647

14,95

Atera STRADA Heckträger



Die technischen Highlights:

Die hochstabile Konstruktion aus Stahl und Aluminium ist so kompakt und leicht wie keine andere. Der schnelle Zugang zum Kofferraum wird durch einen leichtgängigen Rollenauszug oder einen Klappmechanismus ermöglicht – im beladenen wie unbeladenen Zustand.

- AHK Schnellverschluss
- Passend an alle Anhängerkupplungen
- sekundenschnelle einfache Montage
- Abklapp-/Ausziehsicherung
- Wheel Protection Radschalen
- Frame Protection Abstandhalter
- Rastbänder mit Ratschenspannsystem
- Einfache Reifenpositionierung
- Erweiterungssätze
- Teilweise passend in Kofferraum
- Komplett fertig montiert
- Diebstahlschutz für Träger
- Diebstahlschutz für Fahrräder
- 13 pol. Stecker

Hinweis zu Strada DL-3
Die Hecktüre Ducato kann im montierten Zustand (2 Fahrräder) geöffnet werden, wenn der Abstand zw. Türunterkante und Kugelkopfoberkante mind. 8 cm beträgt.

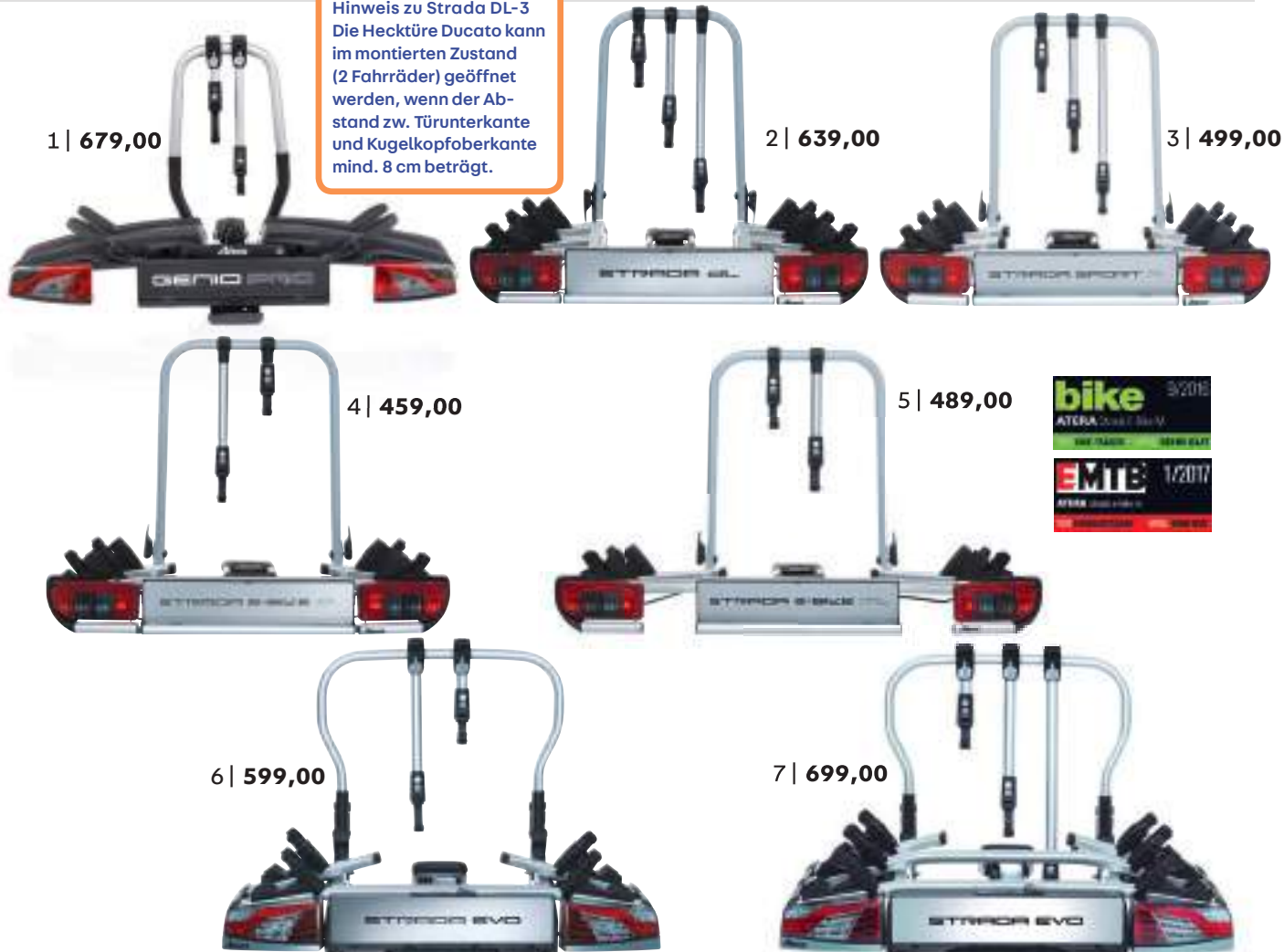

	1	2	3	4	5	6	7
Bezeichnung	Genio Pro	Strada DL-3	Strada Sport M3	Strada E-Bike M	Strada E-Bike ML	Strada Evo 2	Strada Evo 3
Fahrräder Grundträger	2	3	3	2	2	2	3
E-Bike zertifiziert	ja	nein	ja	ja	ja	ja	ja
E-Bikes max.	2	2*	2	2	2	2	2
Mechanismus	Klappmechanik	Rollenauszug	Klappmechanik	Klappmechanik	Klappmechanik	Rollenauszug	Rollenauszug
Traglast (kg)	60	45	66,9	60	59,2	60	66
Traglast pro Schiene (kg)	30	23,5	30	30	< 30..	30	30
Rahmendurchmesser (mm)	25-80 mm	25-80	25-80	25-80	25-80	25-80	25-80
Abstand Radschienen (cm)	21 cm	18	18	23	23	19	19
Maße (B x H x T cm)	124 x 70,5 x 65	100 x 25 x 72	100 x 20 x 72	100 x 20 x 59	120 x 20 x 59	108 x 33 x 59	108 x 28 x 73,5
Gewicht (kg)	19,6	14,5	18,1	14,9	15,8	16,5	19,8
Art.-Nr.	9942786	9981232	9980197	9980194	9926174	9907490	9908439
Preis	679,00	639,00	499,00	459,00	489,00	599,00	699,00

Erweiterungsset

Art.-Nr.	9943017	9981237	9980198	9980198	9980198	9908438	9908444
Preis	134,95	149,95	109,95	109,95	109,95	134,95	134,95

* Transport von bis zu 2 leichte E-Bikes bis max. 23,5 kg pro Radschiene (Traglast gesamt von 45 kg beachten!)

** max. Zuladung des Trägers beachten

Heckfahrradträger

THULE
SWEDEN



HECKFAHRRADTRÄGER

NEU

im Sortiment



8 | ab **739,95**

● 2 Räder

9 | ab **629,95**

● 3 Räder
● für E-Bikes/Pedelecs

10 | ab **519,95**

● 2 und 3 Räder

● 3 Räder

● 2 Räder

8 | Fahrradträger EasyFold XT

Der komplett zusammenklappbare, kompakte und benutzerfreundliche Anhängerkuppelungs-Fahrradträger für Fahrräder jeder Art. Max. Anzahl 2 Räder

Max. Gewicht pro Fahrrad 30 kg
Geeignet für Rahmengrößen 22 - 80 mm
Passen für Radgrößen bis 4,7"
Maße 123 x 68 x 63 cm (B x H x T)
Packmaß 31 x 68 x 63 cm (B x H x T)

2 Fahrräder	9940899	739,95
3 Fahrräder	9925136	839,95

9 | Fahrradträger VeloSpace XT

Der vielseitige Fahrradträger für Fahrräder jeder Art - von E-Bikes und Fatbikes bis hin zu Kinderfahrrädern.

- Hohe Zuladung, für E-Bikes geeignet
- Extralange Radschienen
- Großer Abstand zwischen Radhaltern (25 cm)
- Abklappmechanismus mit Fußpedal
- Abschließbar (Schlösser sind im Lieferumfang enthalten)

Fahrradträger VeloSpace XT 2

Maße 135 x 79 x 69 cm (B x H x T)
Packmaß 138 x 26 x 75 cm (B x H x T)
Gewicht 18,7 kg
Traglast 60 kg

2 Fahrräder, schwarz	9943801	679,95
2 Fahrräder, silber	9953797	629,95

Fahrradträger VeloSpace XT 3

Maße 135 x 79 x 73 cm (B x H x T)
Packmaß 136 x 28 x 79 cm (B x H x T)
Gewicht 20,7 kg
Traglast 60 kg

3 Fahrräder, schwarz	9935421	779,95
3 Fahrräder, silber	9953798	729,95

10 | Fahrradträger VeloCompact

- Der kompakte und leichte Fahrradträger für den Alltagsgebrauch.
- Auf 4 Fahrräder aufrüstbar (nur Velo Compact 926)
- Abnehmbare Fahrradhaltearme
- Ausziehbarer Felgenhalter
- Abklappmechanismus mit Fußpedal
- Lange Felgenhaltebänder mit Ratschenfunktion
- Abschließbar (Schlösser sind im Lieferumfang enthalten)

Velo Compact 924

Maße 130 x 56 x 76 cm (B x H x T)
Packmaß 106 x 66 x 30 cm (B x H x T)
Gewicht 14,2 kg
Traglast 46 kg

2 Fahrräder	9950952	519,95
-------------	----------------	---------------

Velo Compact 926

Maße 126 x 74 x 80 cm (B x H x T)
Packmaß 103 x 74 x 35 cm (B x H x T)
Gewicht 19 kg
Traglast 60 kg

3 Fahrräder	9953796	639,95
-------------	----------------	---------------



11 | **55,50**

11 | Laderampe für EasyFold XT

Klappbare Laderampe zum einfachen Be- und entladen für Ihre Fahrräder. kein schweres Heben
einfach im Fahrradträger zu verstauen bei Nichtgebrauch

9940897	55,50
----------------	--------------



12 | **56,50**

12 | Laderampe für Velospace 917

Mit der praktischen, abnehmbaren Laderampe wird das Auf- und Abladen Ihrer Fahrräder noch leichter.

Maße 117 x 7,6 cm (L x B)
Packmaß 118,5 x 8,5 x 7,5 cm (L x B x H)
Gewicht 1,1 kg

9950957	56,50
----------------	--------------



13 | **135,95**

● Dachfahrradträger

13 | Dachfahrradträger ProRide 598

Dachfahrradträger für die schnellste und bequemste Montage - für Fahrradträger bis 20 kg.
· Drehmomentbegrenzter Drehknopf
Maße 32,4 x 8,5 x 145,3 cm (B x H x T)
Gewicht 4,2 kg
Traglast 20 kg

9950959	135,95
----------------	---------------

1 | Fahrradträger Thule Excellent

- Einfache Einstellung des Schienenabstandes in Breite und Tiefe
 - Spanngurte mit Ratschenfunktion für bequeme Räderbefestigung
 - Schienenbügel in zwei Positionen verriegelbar
 - Serienmäßig mit zwei abschließbaren Abstandshaltern
 - Standardversion für 2 Fahrräder
 - Traglast 60 kg
 - Traglast der Schienen 30 kg
 - Gewicht ca. 10,6 kg
- | | | |
|---------------|----------------|---------------|
| schwarz | 9942776 | 459,00 |
| silber | 9983351 | 429,00 |
| Kurze Version | 9983352 | 429,00 |

- Erweiterbar bis zu 4 Fahrräder
- für Fahrräder und E-Bikes



1 | ab **429⁰⁰**

Erweiterungsset 3. Rad (o. Abb.)

3. Schiene + Abstandshalter Excellent.
Gewicht 3 kg. Traglast 30 kg
- | | | |
|---------|----------------|--------------|
| schwarz | 9942849 | 96,00 |
| silber | 9983353 | 91,00 |

Erweiterungsset 4. Rad (o. Abb.)

4. Schiene + Adapter + Abstandshalter Excellent / Elite G2. Gewicht 3 kg. Traglast 15 kg
- | | | |
|---------|----------------|---------------|
| schwarz | 9942851 | 106,00 |
| silber | 9983354 | 101,00 |

BC Adapter für Hymer Fahrzeuge

- Adapter zur Montage von Fahrradträgern Excellent, Elite G2 und Sport G2 an Hymer Fahrzeugen wenn bereits ein Original Hymer Befestigungssatz oben montiert ist. Für Fahrzeuge mit Multi Talent Fahrradträger Vorbereitung ist der Ergänzungssatz (9981106 weiss, 9948458 silber) erforderlich. (ohne Abb.)
- 9940999 43,50**

BC Adapter für Dethleffs /Carado und Sunlight

- Adapter zur Montage von Fahrradträgern Excellent, Elite G2 und Sport G2 an original Befestigungssätze am Fahrzeug.
- 9923297 15,95**

- für Fahrräder und E-Bikes
- Erweiterbar bis zu 3 Fahrräder

2 | Fahrradträger Lift

Die Plattform-Verriegelung erzeugt eine hervorragende dynamische Laststeuerung und schützt Ihre Fahrräder/E-Bikes beim Transport. Die Plattform wird manuell verriegelt und kann leicht in der Aufwärtsposition eingerastet werden, wenn sie nicht in Gebrauch ist. Der Hubrahmen wird während der Fahrt durch die integrierten Sicherheitsgurte stabil und sicher fixiert. Dank der verstellbaren Radbefestigungen können Sie ganz einfach die perfekte Einstellung für Ihre Fahrräder/E-Bikes wählen. Die stufenlos einstellbaren Radhalter ermöglichen das Befestigen von fast jedem Fahrrad/E-Bike auf dem Träger. Die äußerst benutzerfreundlichen Thule-Felgenhaltebänder mit Ratschenfunktion ermöglichen eine bequeme und schnelle Befestigung der Räder. Die abschließbaren Fahrradrahmenhalter mit weicher Oberfläche können Sie zur Ausrichtung auf den Fahrradrahmen ganz einfach seitlich verschieben. Erweiterbar auf 3 Fahrräder. Traglast 50 kg, pro Schiene 30 kg

- Lift V16 manuell, ohne Motor**
Gewicht 17 kg **9940636 759,00**
- Lift V16 12 V, mit Motor**
Gewicht 18 kg **9940637 889,00**

- Erweiterungsset zu Lift V16 für 3. Rad**
Gewicht 2,20 kg **9940638 81,00**
- Verlängerungsset zu Lift V16 95 - 150 cm**
Gewicht 1,65 kg **9940639 81,00**

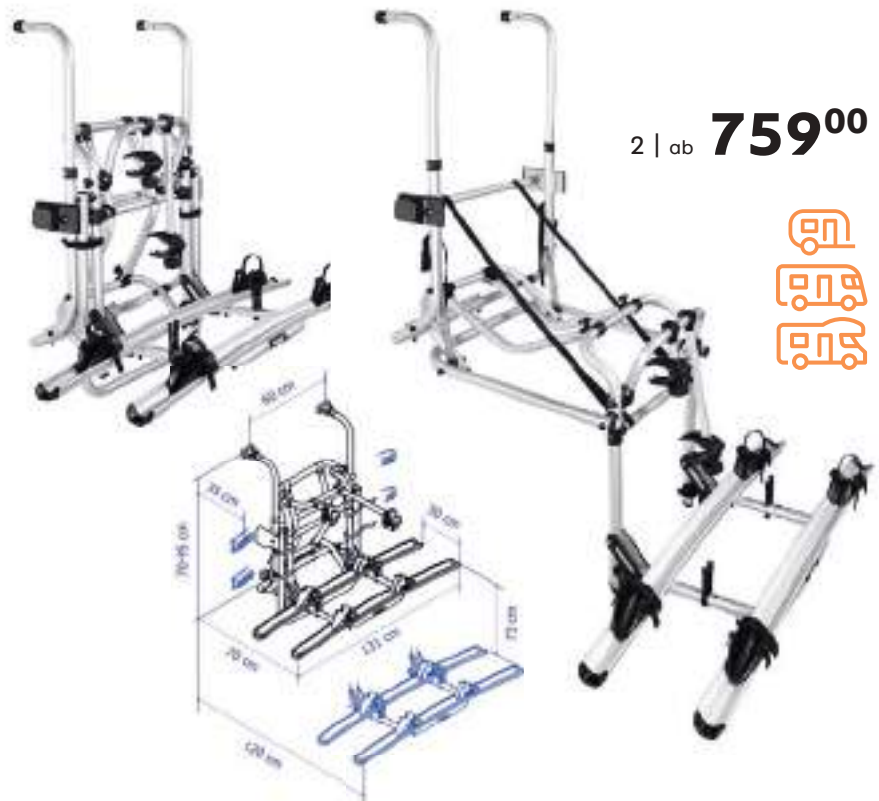

2 | ab **759⁰⁰**



Thule Sport G2

Robust und langlebig – die Produktpalette wurde aus hochwertigen, leichten Materialien gefertigt. Durch die gleichmäßige Verteilung des Gewichts Ihrer Fahrräder auf der verriegelbaren Plattform wird optimale Stabilität erzielt. Mit dem neuen extra stabilen Rahmenhalter, neuen Strips mit Click-Verschluss und die ohne Werkzeug verschiebbaren Schienen bietet der Sport G2 hohen Komfort und eine einfache Handhabung.

THULE[®]
SWEDEN



FAHRRADTRÄGER

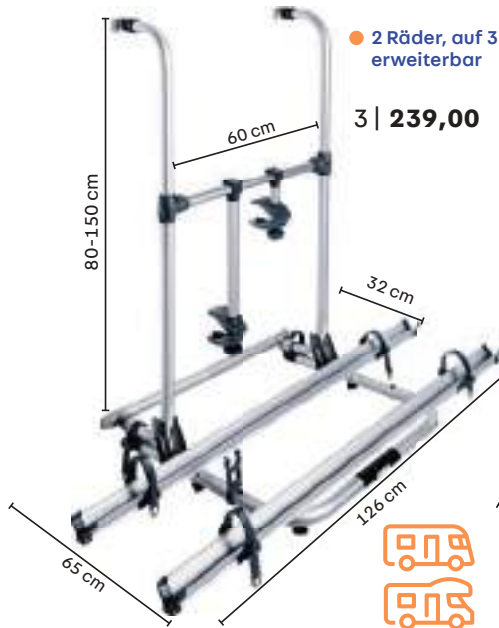

● 2 Räder, auf 3 erweiterbar

3 | 239,00



● 2 Räder, auf 3 erweiterbar

4 | 239,00



● 2 Räder, auf 3 erweiterbar

5 | 219,00



3 | Fahrradträger Thule Sport G2 Standard

Empfohlen für einen Befestigungsabstand zwischen 80 und 150 cm. Gewicht 7,6 kg. Inkl. unterer Montageschiene Verriegelbare Plattform 2 Räder, auf 3 erweiterbar Traglast 50 kg Traglast pro Schiene 19 kg

9983365 239,00

4 | Fahrradträger Thule Sport G2 kurze Version

Empfohlen für eine vertikale Wand zwischen 40 und 70 cm. Gewicht 6,8 kg. Inkl. unterer Montageschiene Verriegelbare Plattform 2 Räder, auf 3 erweiterbar Traglast 50 kg Traglast pro Schiene 19 kg

9983366 239,00

5 | Fahrradträger Thule Sport G2 Garage

Für Fahrzeuge mit Heckgarage geeignet. Bei Nichtgebrauch hochklappbar. Gewicht 5,6 kg. 2 Räder, auf 3 oder 4 Räder erweiterbar Traglast 50 kg Traglast pro Schiene 19 kg

9983374 219,00

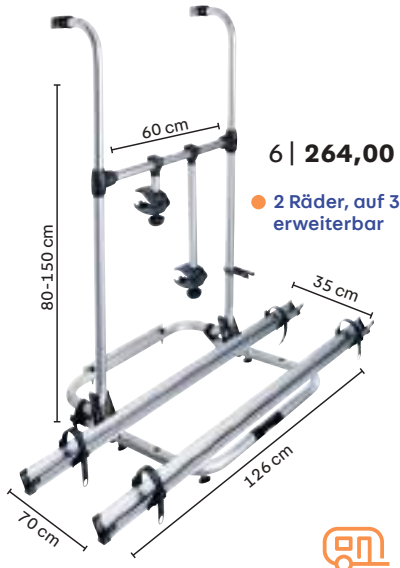

6 | 264,00

● 2 Räder, auf 3 erweiterbar



7 | 254,00

● 2 Räder, auf 3 erweiterbar

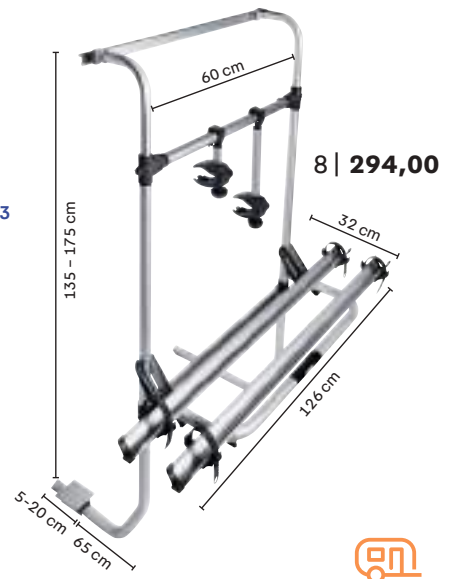

8 | 294,00



6 | Fahrradträger Thule Sport G2 Tour Caravan

Kann an einer abgerundeten Heckwand angebracht werden. Gewicht 6,8 kg. Verriegelbare Plattform 2 Räder, auf 3 erweiterbar Traglast 50 kg Traglast pro Schiene 19 kg

9983373 264,00

7 | Fahrradträger Thule Sport G2 Hobby

Kann an allen Hobby Caravans ab Modell 2004 montiert werden, ab Modell 2014 nur mit Adapterset (9924178), Gewicht 6,8 kg. Inkl. unterer und oberer Montageschiene Verriegelbare Plattform 2 Räder, auf 3 erweiterbar Traglast 50 kg, Traglast pro Schiene 19 kg

9983368 254,00

8 | Fahrradträger Thule Sport G2 Universal Caravan

Empfohlen für die Montage an der hinteren Wohnwagenwand. Untere Befestigung wird direkt an dem Wohnwagenboden angebracht. Gewicht 8,0 kg. Inkl. oberer Montageschiene Verriegelbare Plattform 2 Räder Traglast 38 kg Traglast pro Schiene 19 kg

9983367 294,00

Thule Elite G2

THULE
SWEDEN



1 | 304,00

1 | Fahrradträger Esse4 CD

Für die vertikale Rückwand von Reisemobilen /Wohnwagen, passend für Carado, Sunlight, Dethlefs. Die Plattform wird manuell verriegelt und kann leicht in der Aufwärtsbewegung eingerastet werden, wenn sie nicht in Gebrauch ist. Gewicht 10,4 kg
3 Räder

Traglast 60 kg, pro Schiene 19 kg

silber **9942778 304,00**

Erweiterung 4. Rad **9942869 89,00**

(o. Abb.)

2 | Oberer Befestigungsatz 2 Stück

9915548 17,50

3 | Unteres Befestigungsset zu Esse4 / Esse4 SV / Esse4 Tripel

9933481 26,50

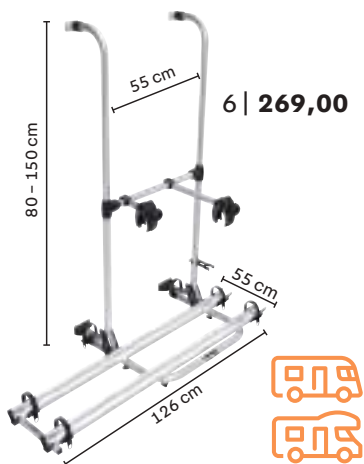

6 | 269,00

6 | Fahrradträger Sport G2 Compact

Dieser kompakte Fahrradträger ist geeignet für Vans mit Doppelhecktüren und für Fahrzeuge mit gebogenen hinteren Wand dank eines 4-Punkt-Befestigungssystem. Es wird mit Schrauben und Befestigungsplatten durch die Tür montiert. Der erhöhte Abstand von 20 cm zwischen den Schienen ermöglicht eine einfache Last der Fahrräder. Die Türen können mit geladenen Fahrrädern geöffnet werden. Gewicht 7,2 kg

Montagebereich 80-150 cm

Kompakter Rahmen 55 cm

2 Räder

Traglast 35 kg

Traglast pro Schiene 19 kg

9940986 269,00



4 | 299,00

4 | Fahrradträger Elite G2 One Bike

Dieses Modell entspricht dem Standard-Fahrradträger Thule Elite G2 mit einer kürzeren Plattform für den Transport von nur einem Fahrrad.

Traglast 30 kg

Gewicht 6,7 kg

9943185 299,00



5 | 329,00

5 | Fahrradträger Thule Elite G2 – kurze Version

Empfohlen für eine vertikale Wand zwischen 50 und 80 cm. Gewicht ca. 8,2 kg

inkl. unterer Montageschiene

Verriegelbare Plattform

2 Räder, auf bis zu 4 erweiterbar

Traglast 60 kg

Traglast pro Schiene 30 kg

Perfekt für E-Bikes geeignet

9983363 329,00



7 | 329,00

7 | Fahrradträger Thule Elite G2 – Standard

Empfohlen für einen Befestigungsabstand zwischen 80 und 150 cm. Gewicht ca. 9,5 kg

inkl. unterer Montageschiene

Verriegelbare Plattform

2 Räder, auf bis zu 4 erweiterbar

Traglast 60 kg

Traglast pro Schiene 30 kg

Perfekt für E-Bikes geeignet

9983362 329,00



8 | 329,00

8 | Fahrradträger Thule Elite G2 – Hymer

Empfohlen für einen Befestigungsabstand zwischen 80 und 150 cm. Mit speziellen Haken zur direkten Befestigung an Hymer Fahrzeugen. Gewicht ca. 9 kg

inkl. unterer Montageschiene

Verriegelbare Plattform

2 Räder, auf bis zu 4 erweiterbar

Traglast 60 kg

Traglast pro Schiene 30 kg

Perfekt für E-Bikes geeignet

9983364 329,00

Deichselfahrradträger

Die Thule Caravan Deichselfahrradträger in elegantem Design. Entwickelt, um an allen Arten von Caravandeichseln, auch abgedeckten Caravandeichseln, montiert werden zu können.

Die Fahrradträger Thule Caravan Superb und Thule Caravan Smart sind auch mit Fahrrädern vollständig kippbar um einfach an den Bugstauraum zu gelangen.

THULE[®]
SWEDEN

FAHRRADTRÄGER



9 | Fahrradträger Caravan Superb Short Version 2016

Perfekt für kurze Caravandeichsel. Komplet klapbar mit Fahrrädern, um an den Bugstauraum zu kommen. Innovative Plattformverriegelung. Niedrige Plattform gibt einen besseren Schwerpunkt. Für 2 E-Bikes geeignet. Serienmäßig mit zwei abschließbaren Abstandhaltern. Gewicht 9,6 kg
Schieneabstand 20 cm
2 Räder
Traglast 60 kg
Traglast pro Schiene 30 kg

silber	9930329	334,00
schwarz	9942782	374,00



10 | Fahrradträger für Eriba Touring

Alle Funktionen des Eriba Touring lassen sich auch mit montiertem Fahrradträger bedienen. Der spezielle Stahl-Anbausatz wird am Deichselrohr angeschraubt, die Alu-Deichselverkleidung kann montiert werden. Zur Verstärkung des Systems ist eine zusätzliche Anbindung an der Bug-Spitze vorgesehen. Passend für alle Eriba Touring-Baureihen ab Baujahr 2011
2 Räder
Traglast 50 kg
Traglast pro Schiene 30 kg

11 | Anbausatz Fahrradträger Touring (o. Abb.)

Der Anbausatz wird an das Deichselrohr der Eriba Touring Deichsel geschraubt. Zur Montage des Fahrradträgers Thule Touring notwendig.

9941186 147,95



12 | Fahrradträger Caravan Superb

Komplett klapbar mit Fahrrädern, um an den Bugstauraum zu kommen. Neue innovative Plattformverriegelung. Niedrige Plattform gibt einen besseren Schwerpunkt. Für 2 E-Bikes geeignet. Serienmäßig mit zwei abschließbaren Abstandhaltern. Gewicht 9,7 kg
2 Räder, auf 3 erweiterbar
Traglast 60 kg
Traglast pro Schiene 30 kg

schwarz	9942853	374,00
silber	9913355	334,00

13 | ab 479,00 ● für VW Crafter ab 2017

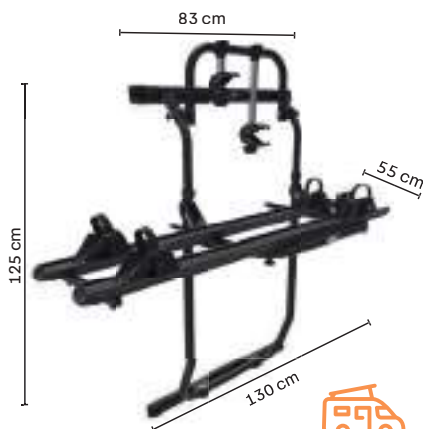

13 | Fahrradträger Elite Van XT

Schnelle und einfache Montage ohne Bohren mittels geklebter Befestigungsklemmschiene. Kann bei Nichtgebrauch leicht abgenommen werden. Die Türen können mit beladenem Fahrradträger geöffnet werden. Gewicht 10,5 kg. Passend für Ducato, Jumper und Boxer ab Modell X250 (ab 2007)

Fahrradplattform einstellbar in 3 Höhenpositionen
2 Räder
Traglast 35 kg
Traglast pro Schiene 19 kg
Radbefestigung mit Ratschenschnallen
Montagebreite 83 cm

silber	9940919	479,00
schwarz	9941378	509,00
schwarz, passend für VW Crafter ab 2017	9942781	509,00

Mercedes Sprinter ab 2006 VW Crafter 05/2006 - 2017 **9943134 509,00**



14 | Fahrradträger WanderWay

Ist schnell und einfach zu montieren, dank der speziellen Anpassung an den VW T6 Minivan (nicht geeignet für VW T5). Er trägt zwei Fahrräder und kann auf bis zu 4 Fahrräder erweitert werden, indem man eine dritte und vierte Fahrradschiene hinzufügt. Alternativ können Sie durch die robuste Konstruktion zwei E-Bikes mit einem Gesamtgewicht von bis zu 60 kg transportieren.

9943168 509,00

BESTSELLER



1 | Erweiterungssatz 3. Rad Elite G2
3. Schiene + Abstandshalter Elite G2. Traglast pro Schiene 30 kg

9983381 81,00



2 | Erweiterungssatz 3. Rad Excellent
3. Schiene + Abstandshalter Excellent. Gewicht 3 kg. Traglast 30 kg

9983353 91,00



3 | Erweiterungssatz 4. Rad Excellent / Elite G2
4. Schiene + Adapter + Abstandshalter Excellent / Elite G2.

Traglast pro Schiene 15 kg. Gewicht 3 kg
9983354 101,00



4 | Erweiterungssatz 3. Rad Sport G2
3. Schiene + Abstandshalter Sport G2. Traglast pro Schiene 19 kg, Gewicht 3,0 kg

9983382 64,00



5 | Erweiterungssatz 4. Rad Sport G2 Garage
4. Schiene + Abstandshalter Sport G2. Traglast pro Schiene 19 kg, Gewicht 3,0 kg

9983383 69,00



6 | E-Bike Schiene für Sport G2
Extra lange Schiene zum Transport von E-Bikes auf den Träger Sport G2. Länge 130 cm, Traglast pro Schiene 30 kg. Gewicht 2,5 kg.

9913347 70,00



7 | Erweiterungssatz 3. Rad Caravan Superb
3. Schiene + Abstandshalter Caravan Superb. Traglast pro Schiene 30 kg. Gewicht 2 kg
schwarz 9942852 81,00
silber 9913358 71,00



8 | Erweiterungssatz zu Lift V16 für 3. Rad
Erweiterungssatz für den Fahrradträger Thule V16 auf 3 Fahrräder.
Gewicht 2,20 kg 9940638 81,00



9 | Obere + untere Befestigungsschiene
Vereinfacht die Montage an Wohnwagen oder Reisemobilen ohne Bohren. Gewicht 2 kg.
Obere Schiene 9983355 35,00
Untere Schiene (o. Abb.) 9908037 37,00



10 | Erweiterungssatz 3. Rad
Erweiterungssatz für den Fahrradträger WanderWay auf 3 Fahrräder. Traglast Schiene 20 kg.
9943169 104,00



11 | Erweiterungssatz 4. Rad
Erweiterungssatz für den Fahrradträger WanderWay auf 4 Fahrräder. Traglast Schiene 15 kg.
9943171 104,00

Zubehör für ältere Fahrradträger auf Anfrage

12-21 | Abstandshalter Bike Holder mit Schloss + Acu Tight Drehgriff

Einfache Befestigung der Fahrräder durch abnehmbare Fahrradhaltearme mit abschließbaren Thule AcuTight Drehmomentbegrenzer-Knöpfen, die klicken, wenn das optimale Drehmoment erreicht ist.

Farbe silber

12 12 cm	9943585	34,00
13 15 cm	9943579	37,00
14 26 cm	9943584	45,00
15 30 cm	9943583	47,00
16 41 cm	9943582	51,00

Farbe schwarz

17 12 cm	9935844	36,00
18 15 cm	9943586	39,00
19 26 cm	9935429	47,00
20 30 cm	9935845	49,00
21 41 cm	9943575	53,00

22 | Drehgriff für Bike Holder

inkl. Schloss und Schlüssel
Griff: rund

2 Stück	9983360	32,00
4 Stück	9983361	55,00



12-16 | 17-21 | 22 | 23 | 24 |

23 | Drehgriff Acu Tight Knob

Ein Drehmomentbegrenzer als Zubehör für heckmontierte Fahrradträger mit Rahmenhaltern ersetzt den Standardknopf.

9943802 24,50

24 | Schlüssel für Fahrradträger OneKey System

Set aus 8 Schlössern 9943812 41,86
Set aus 4 Schlössern 9943813 30,17

25 | Fahrradschloss Thule

Starkes, beschichtetes Kabelschloss zum Sichern der Fahrräder. Länge 1,8 m.

9917348 41,00

26 | Radadapter

Schützt die Felge von Mountainbikes und sichert die Reifen von Rennrädern.

2 Stück 9942858 16,00

27 | Abschließbarer Gurt Strap Lock

Der Gurt verfügt über eine strapazierfähige Stahleinlage, die Durchschneiden verhindert.
300 cm 9924402 42,00

Intelligent und benutzerfreundlich wie kein anderer – Heckgaragen Fahrradträger VeloSlide

THULE
SWEDEN



FAHRADTRÄGER | FAHRADTRÄGERZUBEHÖR

28+29 | **789⁰⁰**



28 | Heckgaragen Fahrradträger VeloSlide Standard

Der intelligenteste und benutzerfreundlichste Fahrradträger für die Garage Ihres Reisemobils

- Passend für bis zu 2 E-Bikes.
- Beide Modelle können in Fahrtrichtung des Fahrzeugs angebracht werden
- Traglast 35kg pro Schiene
- Fahrradträger fährt bis zu 1,5 Meter weit aus
- Ein- und ausfahrbar mit einzigartiger, patentierter Einhandbedienung
- Robuste, sichere Fahrradhalter und Radbefestigungen mit Ratschenfunktion halten Ihr Fahrrad in Position
- Das Fahrrad kann ohne Werkzeuge in eine ideale Position gebracht werden
- Der Träger (ohne Fahrräder) lässt sich zur Seite schieben oder vollständig aus der Garage herausnehmen
- Maße 195x70x40 cm (BxHxT)
- Gewicht 20kg
- ohne Befestigungsschiene (9953875+9953876)

9941377 789,00

29 | Heckgaragen Fahrradträger VeloSlide Short

Perfekte Lösung für Kompaktgaragen

Die Kurzversion des Thule VeloSlide wurde speziell für mittelgroße Reisemobile (B-Klasse) entwickelt, bei denen die Garage nicht lang genug ist, um den serienmäßigen Thule VeloSlide zu verwenden. Alle Eigenschaften des Standard Thule VeloSlide bleiben erhalten, mit der Ausnahme, dass die neue Version 15 cm kürzer ist, dadurch gleitet der Fahrradträger bis zu 1,35 m anstatt 1,50 m heraus.

9943135 789,00

Zubehör für VeloSlide

30 |



30 | Adapter Thru-Axle zu VeloSlide

Installation des VeloSlide in kleineren Garagen. Passend für Durchsteckachsen mit zusätzlichen Adaptern (12x100/110, 15x100/110, 9x100).

- Senkt Fahrradlenker ab (15cm)
- Ersetzt Vorderrad durch Steckachse

9943814 64,00

31 |



31 | Adapter Quick Release zu VeloSlide

Installation des VeloSlide in kleineren Garagen. Design kompatibel mit standard 9 mm Schnellspannsystemen.

- Senkt Fahrradlenker ab (15cm)
- Ersetzt Vorderrad durch Steckachse

9943815 64,00

32 |



32 | Befestigungsschienen

Schienen zur Montage des Thule VeloSlide Fahrradträgers in Ihrer Garage. Der Fahrradträger lässt sich zur Seite schieben oder vollständig aus der Garage herausnehmen. Die Schienen werden auf den Boden geklebt und / oder geschraubt.

- Set beinhaltet 3 Schienen
- Die Schienen lassen sich auf die erforderliche Länge kürzen

70 cm **9953875 52,00**
140 cm **9953876 102,00**

Unterwegs mit Kind



im Sortiment

33 | Kindersitz Yepp Nexxt Mini

Leichter und eleganter, vorne angebrachter Fahrradkindersitz mit pfiffigem Design für Fahrten in der Stadt.

Traglast 15 kg

Obsidian

9943808 109,95



im Sortiment

34 | Kindersitz Yepp Nexxt Maxi

Leichter und sicherer, am Heckrahmen angebrachter Fahrradkindersitz mit modernem Design, der Ihrem Kind erstklassigen Komfort bietet.

Traglast 22 kg

Obsidian

9943807 159,95



35 | Fahrradanhänger Coaster XT 2016

Der Thule Coaster ist ein robuster Fahrradanhänger, der für eine sichere und bequeme Fahrt sorgt und sich nach Erreichen des Ziels einfach in einen Buggy umwandeln lässt

blau

9931667 439,95



1 | 175,00

1 | Fahrradträger Carry Bike Garage Standard RS

Fahrradträger mit Auflagebügel (klappbar) zur Befestigung am Boden und Bike Block Halterung an der Wand. Für 2 Fahrräder, Erweiterbar auf max. 3 Fahrräder. 2 Schienen Rail Quick Pro, Bike-Block Pro 1 und 3, Montagehalterungen.
Gewicht 4,8 kg
Traglast 50 kg

9943318 175,00



2 | 216,00

2 | Fahrradträger Carry-Bike Garage Plus RS

Klappbarer Fahrradträger zur Befestigung am Boden. Geringer Platzbedarf im nicht benutzten Zustand. Für 2 Fahrräder, Erweiterbar auf max. 4 Fahrräder. 2 Schienen Rail Quick Pro, Bike-Block Pro 1 und 3, Security Strip, Montagehalterungen.
Gewicht 5,6 kg
Traglast 60 kg

9943317 216,00

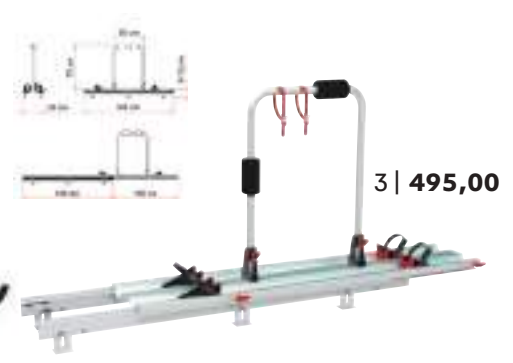

3 | 495,00

3 | Fahrradträger Garage Slide Pro Bike

Fahrradträger für die Heckgarage mit herausziehbarer Schiene und Gleitsystem. Struktur aus eloxiertem Aluminium. Das untere Profil wird am Boden angeschraubt, das obere Profil wird auf leisen nylonummantelten Stahlrollen zwischen den Schienen geführt (Kugellagerung). Inkl. Sicherheitsbefestigungen, für eingefahrenen als auch ausgefahrenen Zustand. Für 2 Fahrräder. 2 Security Strip, Montagehalterungen.
Gewicht 9,9 kg
Traglast 50 kg

9942604 495,00



4 | Rollerträger Carry Moto Pro

Für die feste Montage in der Heckgarage. Bestehend aus einer stabilen eloxierten Aluminiumträgerschiene (180 x 15 cm) und einer ausziehbaren Auffahrschiene (155 cm). Die Auffahrschiene wird nach Beladen des Trägers einfach wieder unter der Trägerschiene eingeschoben. Durch den beweglichen Haltebügel und 2 starke Riemen kann der Roller/das Motorrad während der Fahrt optimal befestigt werden.
Gewicht 15,4 kg
Traglast max. 200 kg

9993655 503,00



5 | Rollerträger Carry Moto

Für die feste Montage in der Heckgarage. Bestehend aus einer stabilen Aluminiumträgerschiene (180 x 14 cm) und einer Auffahrschiene (180 cm), die beim Beladen miteinander verbunden werden. Durch den beweglichen Haltebügel und 2 starke Riemen kann der Roller/das Motorrad während der Fahrt optimal befestigt werden.
Gewicht ca. 12,2 kg
Traglast max. 200 kg
Material Riemen 100% Polyester.

9902297 323,00



6 | Auffahrschiene Carry Ramp

Auffahrschiene für die Heckgarage. Durch die Anbringung einer zweiten Auffahrrampe auch ideal für den Transport von Rollstühlen oder Quads geeignet. Eloxiertes Aluminium mit Haftbeschichtung.
Länge 110-185 cm
Breite ca. 20 cm (Innen 15 cm)
Gewicht 7 kg
Traglast bis zu 130 kg

9993657 223,00



7 | Radhalterung für Motorroller vorne

Reifenblockiersystem für Motorrad/-roller. Ermöglicht das Befestigen von Reifen bis max. 18 cm Breite. Schwarz lackierter Stahl. Inkl. 2 Spannurte und Befestigungsschrauben.
Gewicht ca. 2,4 kg

9993693 82,60



8 | Radhalterung für Motorroller hinten

Reifenblockiersystem für Motorrad/-roller. Schwarz lackierter Stahl. Inkl. Befestigungsschrauben. Ohne Spannurte.
Gewicht ca. 2,8 kg

9998810 119,00

Systeme für die Heckgarage



- querverschiebbar
einschiebbar

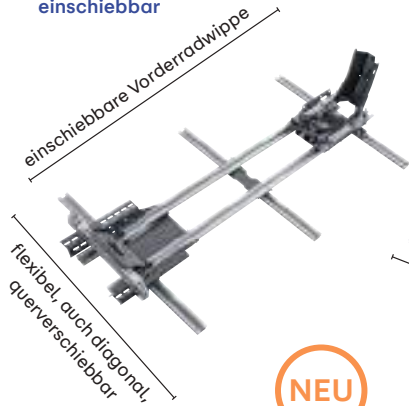

- querverschiebbar
beidseitig
ausziehbar

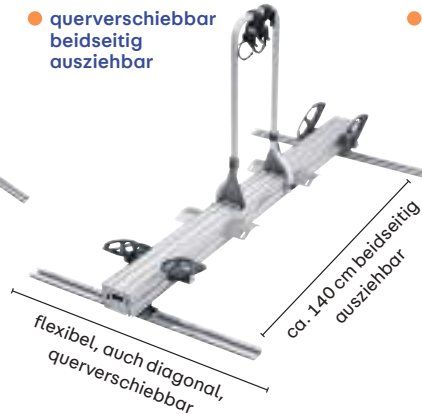

- querverschiebbar
beidseitig
ausziehbar

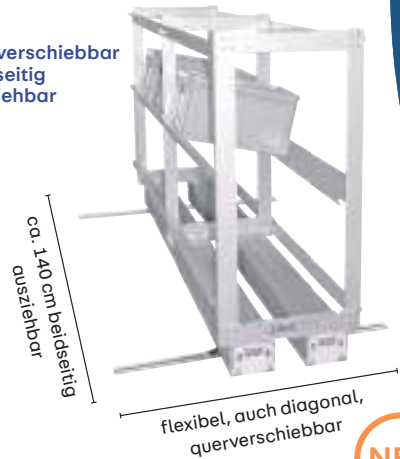

9 | MotoMove 150

im Sortiment

Heckgaragen Rollerträger mit einschiebbarer Vorderradwippe und seitlicher Querverschiebung. Der Roller wird über die Rampe in die Vorderradwippe gefahren und steht dadurch schon stabil. Danach wird das Vorderrad von außen mit Gurten in der Wippe fixiert. Durch die automatische Entriegelungsfunktion der Wippe kann der Roller nun direkt in die Garage geschoben werden, ohne dass Bolzen oder Hebel gelöst werden müssen. Zuletzt wird noch das Heck des Rollers auf dem Träger abgespannt. Danach kann der Roller auf den Querschienen in den seitlichen Stauraum verschoben werden, um mehr Lademöglichkeit zu schaffen oder um weitere seitlich verschiebbare Module wie Fahrradträger-SlideMove oder Regal-LoadMove auf den Querschienen zu nutzen.

Maße Tiefe max. 200 cm, Länge Querprofil 100 cm Gewicht ca. 24 kg

Traglast 150 kg (Zuladung der Heckgarage beachten)

Material Aluminium

Lieferumfang vormontierter Träger mit 3 Querverschiebepprofilen und Anschraubset, Auffahrschiene, Vorderradwippe mit Schienen für 1 Roller, Befestigungsset, Haltegurte für 1 Roller

9943736 1.299,00

10-11 | Heckgaragen Fahrradträger Slide Move HG-250

Um die Fahrräder in die Heckgarage zu laden, wird der Träger mit einer Hand entriegelt und bis zum Anschlag herausgezogen. Die Fahrräder werden in die dafür vorgesehenen Schalen gestellt, in denen sie schon einen hervorragenden Stand haben. Der Träger wird in der Heckgarage auf Querverschiebepprofilen montiert. Durch die zusätzliche seitliche Verschiebemöglichkeit in der Heckgarage können die Fahrräder nach dem Beladen platzsparend zur Seite geschoben werden.

Maße Tiefe 185 cm, Länge Querprofile 100 cm Gewicht 21 kg

Traglast 70 kg (Hinterachslast des Mobils beachten)

Material Aluminium

Lieferumfang vormontierter Träger mit 2 Querverschiebepprofilen und Anschraubset, Fahrradschalen für 2 Fahrräder, Befestigungsbügel, Befestigungsset Gurte und Haltearme für 2 Fahrräder.

10 | Heckgaragen Fahrradträger Slide Move HG-250

9942800 1.199,00

11 | Heckgaragen Fahrradträger Slide Move HG-250

mit Radgabelhalter 9942801 1.199,00

12 | LoadMove R2

im Sortiment

Für eine optimale Nutzung des Stauraums und um Ordnung in die Heckgarage zu bekommen, wurde dieses ausziehbare Regalsystem aus Aluminium entwickelt. Der Grundträger kann nach beiden Garagenseiten herausgezogen werden. Darauf werden 2 Regalemodule montiert. Das Regalsystem ist durch verschiedene Lochraster in der Breite und Höhe anpassbar. Durch die zusätzliche seitliche Verschiebemöglichkeit in der Garage kann das Regal nach dem Einschieben platzsparend zur Seite geschoben werden.

Maße Tiefe 189 cm, Länge Querprofile 100 cm Gewicht ca. 40 kg

Traglast 150 kg (Zuladung der Heckgarage beachten)

Material Aluminium

Lieferumfang zwei vormontierte Träger mit 2 Querverschiebepprofilen und Anschraubset, 2 Regalmodule mit Montageset (ohne Boxen)

9943735 2.299,00



Den Roller mitnehmen

und die schönsten Momente erleben!



1+2 | ab **899,00**

1 | Garagenauszug Smart Rail elektrisch

Vorderradaufnahme zum Einfahren eines Rollers mittels 12 V Motor, separate Rampe und Fernbedienung.

- Vorderradaufnahme zur Fixierung
- elektrischer Zahnriemeneinzug über Motor 12 V 7,5 A
- Steuerung über kabelgebundene Fernbedienung

Traglast 150 kg
Maße ca. 190 x 28 x 6 cm (L x B x H)
Gewicht ca. 12 kg

9948963 1.390,00

2 | Garagenauszug Smart Rail manuell

Roller/Motorräder in die Garage zu befördern ist seit jeher, eine der schwierigsten Aufgaben die Reisemobilisten zu bewältigen haben. SmartRail löst das Problem auf smarte Weise. Der Halter für Vorderräder von 8" bis 16" ist auf einem Schlitten als stabile Aufnahme ausgeführt. Der Schlitten lässt den Roller in die Garage gleiten.

Traglast 150 kg
Maße 190 x 28 x 6 cm (L x B x H)
Gewicht 10 kg

9940957 899,00

3 | Rampe Uniko 6 in 1

bietet 6 Funktionen in einem einzigen Produkt: 3-fach Höhenverstellbar (4,5/9/13 cm), Keil um Räder zu blockieren (zum Parken am Hang), Haftung auf jeder Art von Oberflächen, Rampe für Höhenunterschiede, Universalstufe, Praktischer Hocker. Mit praktischer Tragetasche aus 100 % Nylon. Gewicht ca. 5 kg, Traglast max. 3.500 kg
1 Stück **9990572 142,95**

3 | **142,95**



4 | Auffahrschiene zu Rampe Uniko 6 in 1

mit den praktischen Aluminium Schienen verwandeln Sie die Rampe Uniko 6 in 1 in eine praktische Auffahrrampe für nahezu jede Heckgarage. Die beiden Schienen werden einfach seitlich in die Rampe eingeklemmt und schon können Sie Ihre Heckgarage usw. bequem beladen. Belastbarkeit bis max. 400 kg. Set bestehend aus 2 Stück. Länge 120 cm, Gewicht ca. 1,8 kg.

9983416 94,95

4 | **94,95**



5 | Griff zu Auffahrschiene

Griff zu Uniko Auffahrschiene Art. Nr. 9983416

9998715 6,95

5 | **6,95**



6 | **115,00**

6 | Stauraumtasche gepolstert

Passgenau für den Fußraum des Fiat Ducato. Maße 116 x 30 x 66 cm (L x B x H)
Gewicht 2,3 kg
Material Polyester mit Netz /
ohne Unterteilung **9934779 115,00**
ohne Netz /
mit 2 Unterteilungen **9943709 139,00**



im Sortiment



Intelligente Transportbefestigung

Das Zurrschienen-System ist nach dem Baukastenprinzip aufgebaut und wächst mit Ihren Anforderungen. Eine einzige Schiene eröffnet Ihnen den Weg zu einem komfortablen und intelligenten Stausystem. Einfache Montage der Grundschiene durch kleben, schrauben oder nieten. Alle Zurrschienen haben einen Raster von 25 mm. Die Zurrösen (Fittinge) können mit einer Hand an jeden beliebigen Punkt der Schiene eingeführt werden. Durch Verschieben um ein halbes Rastermaß verriegelt der Bolzen selbstständig in der Schiene.

7 | 59,95

8 | 64,95

9 | 38,95

● ohne Schrauben für
Bodenbefestigungen

12 | 7,95

13 | 42,95

10 | 8,95

11 | 12,95

Abb.	Bezeichnung	Material	Befestigung	Länge	Breite	Gewicht	Art.-Nr.	Preis
7	Zurrschiene AJ Standard	Aluminium		1.997	50,0	1,42	9939004	59,95
8	Zurrschiene AJ Standard	Aluminium		1.997	60,0	1,24	9939015	64,95
9	Abdeckprofil zu Zurrschiene	Kunststoff		3.000	34,0	0,32	9939018	38,95
10	Endstück schwarz zu Zurrschiene	Kunststoff		49,0	49,0	0,02	9916664	8,95
11	Zurrplatte 90° Senkung	Aluminium		44,5	44,5	0,02	9947935	12,95

Abb.	Bezeichnung	Material	Belastbarkeit	Gewicht	Art.-Nr.	Preis
12	Fitting Ø 29,5 x 5 mm	Stahl verzinkt	300 kg	0,05	9939079	7,95
13	Großteile Halter Kerl	Stahl verzinkt, Kunststoff	800 daN mit Aluprofil	0,54	9940487	42,95

⁶9939004 Grundpreis pro 1 Meter = 30,02 ⁷9939015 Grundpreis pro 1 Meter = 32,52 ⁸9939018 Grundpreis pro 1 Meter = 12,98

14 | Universalhalter KERL Butler

Passend zu Zurrschiene, verschiebbar.

Material Stahl verzinkt, Kunststoff, Edelstahl

9943322

12,99

14 | 12,99



Spanngurte

15 | ab 17,95



17 | ab 6,95



20 | 7,95



16 | ab 6,95



18 | 12,95



21 | 7,95



15 | Profi-Ratschengurt

Länge 7 m

einteilig

9941337

17,95

zweiteilig

9941338

26,95

16 | Klemmgurt

Breite 25 mm

2,5 m

9941329

6,95

4 m

9941330

8,95

17 | Spanngurt mit Ratsche

1 Stück

Material Gurtband 100 % Polyester

2,5 x 200 cm

9942816

6,95

2,5 x 300 cm

9942807

8,95

18 | Zurrteil mit Klemmschloss

1 Stück

Material Gurtband 100 % Polyester

3,5 x 400 cm

9942815

12,95

19 | Zurrteil mit Klemmschloss

1 Stück

Material Gurtband 100 % Polyester

2,5 x 400 cm

9942812

7,95

2,5 x 200 cm

9942810

7,95

20 | Spanngurt mit Klemmschloss

Material Gurtband 100 % Polyester

2,5 m schwarz

9942298

7,95

21 | Spanngurt mit Ratsche

1 Stück. Material Gurtband 100 % Polyester

2,5 x 400 cm

9942299

7,95

2,5 x 600 cm

9942301

7,95

22 | Ratschengurt Sicherungssystem

1 Stück. Material Gurtband: 100 % Polyester

19 | mit Haken

9940545

17,95

Zubehör für die Heckgarage

THULE
SWEDEN

NEU

1 | 294,00



1 | Garage Organizer

- Universelles Geländersystem zur Organisation der Garage Ihres Wohnmobils
- Basisprofile (2 m) an der Wand der Garage montiert
- Kombination aus Haken, Riemen und einem Netz zur Sicherung von Transportmitteln
- Kompatibel mit allen Thule Organizer-Zubehörteilen zur Optimierung der Raumeffizienz

9943817 294,00

2 | 101,00

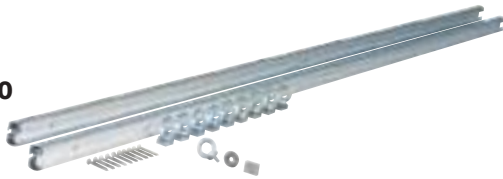

3 | 156,00

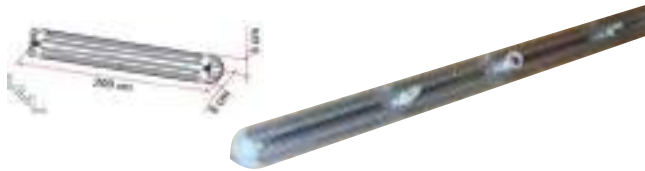

2 | Halterung für Heckgaragen Garage Bars

Eloxierte Aluminiumschienen für die Befestigung an der Fahrzeugwand der Heckgarage. 2 Schienen und je 5 verschiebbaren Ösen, sowie Edelstahl Befestigungsschrauben.

Maße 200,0 x 2,5 x 4,0 cm (L x B x H), Gewicht 3,1 kg.

9987474 101,00

3 | Halterung für Heckgaragen Corner

Aluminiumprofil Schiene zur Befestigung in den Ecken der Heckgarage. 2 Schienen, serienmäßig mit Befestigungsschrauben und je 4 Zurrösen.

Maße 200 x 5 x 5 cm (L x B x H), Gewicht 4,8 kg.

9987148 156,00

4 | 45,20



5 | ab 37,95



4 | Sicherungsstange – Luggage Bar

teleskopierbar (ca. 93 - 170 cm), zur Ladungssicherung in der Heckgarage. Mit gummibeschichteten Endplatten. Eloxiertes Aluminium. Gewicht 0,7 kg.

9948997 45,20

5 | Kleiderstange für Heckgarage

Praktische Kleiderstange zum Aufbewahren von Kleidungsstücken in der Heckgarage. Auch sehr gut zum Trocknen von feucht gewordenen Jacken geeignet.

105 - 150 cm

9943158

37,95

115 - 220 cm

9943159

39,95

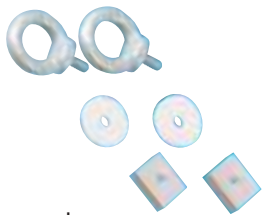

6 | 9,00



7 | 9,20

8 | 11,95



9 | 11,95



10 | 17,00

6 | Ösen Kit Eye

verschiebbare, zusätzliche Befestigungsösen für Garage Bars. 2er Set. Gewicht 100 g.

9995678 9,00

7 | Ösen Kit Eye Corner

zusätzliche Befestigungsösen für Garage Bars Corner. 2er Set. Gewicht 100 g.

9987149 9,20

8+9 | Befestigungsprofil mit Zurröse

Verzurren Sie Roller, Fahrräder, Campingmöbel u.v.m. bequem und sicher in Ihrer Heckgarage. Stufenlos auf einer Länge von 2,5 m verschiebbar.

8 | Verzurröse 2er Set

9981395 11,95

9 | Profil für Verzurröse, Länge 2,5 m

9981396 11,95

10 | Befestigungsösen Kit Square Plates

Edelstahl Öse zur Befestigung an Wand oder Boden. 4er Set. Gewicht 0,1 kg.

9990928 17,00

Anhängekupplungen für Kastenwagen



11 | Anhängekupplung mit abnehmbarer Kugelstange
 Anhängekupplung mit abnehmbarer Kugelstange für Fiat Ducato X250 und X290, max. Anhängelast 3.000 kg.
 Packmaß 16 x 17 x 173 cm (B x H x T) Gewicht 21,5 kg

9940569 450,00



11 | 450,00



12 | Anhängekupplung mit starrer/fester Flanschkuigel
 Anhängekupplung mit starrer/fester Flanschkuigel geeignet für Fahrradträger für Fiat Ducato Kastenwagen X250/X290
 Packmaß 164 x 24 x 19 cm (L x B x H)

9943479 379,00



12 | 379,00

Anhängekupplungen für Reisemobile



15 | 169,00

Datenblatt bei Bestellung ausfüllen.

13 | 529,00

14 | 795,00

16 | 595,00



13 - 16 | Linnepe Anhängesysteme

für fast alle Reisemobile auf dem europäischen Markt, auch für große Überhänge. Flache elegante Bauweise, robust und korrosionsbeständig, D-Wert 12,5 kN (bis 2.000 kg Anhängelast bei 3.500 kg zGG). Lieferung als zerlegte Montageeinheit inklusive EG-Typgutachten, kein Eintrag in die Fahrzeugpapiere erforderlich. Optional abnehmbares Kugelsystem lieferbar. Elektrokabelsatz bitte extra bestellen.

13 Für alle tragfähigen Rahmenverlängerungen	9988937	529,00
14 Für alle Standardchassis ohne tragfähige Rahmenverlängerung	9988935	795,00
15 Kugelsystem abnehmbar	9940649	169,00
16 Universalkupplung für tragfähige Rahmenverlängerungen	9988934	595,00

Weitere Elektrokabelsätze auf Anfrage!

17 | Anhängekupplung Typ LRL 030i (o. Abb.)

Mit fester Kugelstange kurz passend für alle Fahrzeuge mit Rahmenverlängerung des Typs RA030i außer Knaus und Weinsberg.

9909939 795,00

18-21 | Linnepe Elektrokabelsätze (o. Abb.)

18 Elektrokabelsatz AFC univ Typ 230/244	9993344	169,00
19 Elektrokabelsatz für Fiat Ducato (X250) Eurochassis	9990237	219,00
20 Elektrokabelsatz Ducato X250 Kastenwagen ab BJ 02/2011	9907400	219,00
21 Elektrokabelsatz 13-pol. Can-Bus MB Sprinter (W906)/ VW Crafter ab 2006-2018	9948946	269,00

23 | 2,95

22 | Kugelschutzkappe

Optimaler Schutz für die Anhängerkupplung.
 orange 9981728 2,95
 schwarz 9997055 2,95

23 | Kugelschutzkappe

Kunststoff 9981730 2,95

22 | 2,95



Mobil auf Reisen mit Rad und Roller

Datenblatt bei
Bestellung ausfüllen.



1 | Lastenträger Porto

Der Lastenträger für den Transport von einem Roller oder Motorrad am Reisemobil bietet ein optimales Preis-Leistungs-Verhältnis. Der Porto ist geeignet für Fahrzeuge mit tragfähiger Rahmenverlängerung. Materialmix aus Aluminium und Stahl. Ausgestattet mit Schnellspannverschlüssen zur werkzeuglosen Demontage. Mit EG-Typgutachten, keine Eintragung in die Fahrzeugpapiere notwendig. Der Elektrosatz ist separat zu bestellen.

Traglast max. 150 kg

Gewicht ca. 41 kg

Maße 200 x 65 cm (B x T)

Lieferumfang: Anbaumaterial, Auffahrschiene, Haltebügel mit Scheuerschutz, 3 Spanngurte, 2 Keile.



9924174 999,00

2 | Lastenträger SlidePort

Der verschiebbare Plattformträger wurde für Kastenwagen mit Eurochassis ab 07/2006 konzipiert. Dank eines rollengelagerten Schiebemechanismus kann die Plattform, beladen mit einem Roller, ohne großen Kraftaufwand nach links geschoben werden. Beladen kann so die rechte, unbeladen beide Türen geöffnet werden. Durch die Befestigung mit dem Lenkerspanngurt und Zusatzgurten am bewährten Linnepe-Nutensystem, steht das Zweirad ganz ohne Haltebügel sicher auf der Plattform. Die Auffahrschiene verschwindet in einer Schublade unter dem Träger. Der SlidePort lässt sich werkzeuglos abnehmen. Kombinierbar mit abnehmbarer Linnepe Anhängerkupplung. Mit EG-Typgutachten, keine TÜV Eintragung erforderlich. Lieferung inkl. 4 Zurrösen, Lenkerspanngurt, 2 Spanngurten Länge 2 m, 2 Spanngurten zur Radfixierung und 1 Auffahrschiene. Der Elektrosatz ist separat zu bestellen. Traglast max. 170 kg.

rollengelagerter
Schiebemechanismus



Typ	Überhang (cm)	Gewicht (kg)	B x T (cm)	Art.-Nr.	Preis
kurzer Überhang	100	ca. 59	190 x 65	9930362	1.799,00
langer Überhang	138	ca. 59	190 x 65	9919544	1.899,00



3 | Rollerträger Findus

4 | E-Bike Träger Findus 2.0

5 | Lastenträger Findus 4.0

6 | Lastenträger Findus Pro

3-6 | Der leichte Lastenträger Findus für Reisemobile bietet durch das Baukastensystem vier unterschiedliche Ausstattungsmöglichkeiten. Der Träger ist mit zwei unterschiedlichen Ausladungen erhältlich, je nachdem, was transportiert werden soll. So lässt sich vom Roller bis zu vier Fahrrädern alles mitnehmen. Trotz des geringen Eigengewicht von ca. 27 - 35 kg erreicht der Träger bis zu 150 kg Traglast. Für Fahrzeuge mit tragfähiger Rahmenverlängerung und/oder AL-KO Chassis. Mit EG-Typgutachten, keine TÜV Eintragung erforderlich. Der Elektrosatz ist separat zu bestellen.

Modell	Ausführung	Traglast (kg)	Maße (B x T cm)	Gewicht ca. (kg)	Art.-Nr.	Preis
3 Findus	für 1 Roller	150	200 x 49	28	9948961	1.149,00
4 Findus 2.0	für 2 E-Bikes	80	200 x 49	27	9987514	999,00
5 Findus 4.0	für bis zu 4 Fahrräder	80	200 x 71	30	9940448	1.299,00
6 Findus Pro	für 1 Roller und bis zu 2 Fahrräder	150	200 x 71	35	9948962	1.449,00





● E-Bike geeignet



im Sortiment



7-8 | Fahrradträger GiroVan

Der schwenkbare E-Bike-Träger wurde speziell für Fiat Ducato X250/ X290 Kastenwagen und baugleiche (Eurochassis) entwickelt. Er besticht durch sein elegantes Design und seine Flexibilität. Der GiroVan ist für den Transport von 2 E-Bikes geeignet und lässt sich unbeladen platzsparend hochklappen (ca. 25 cm kürzer). Durch ein massives Drehgelenk ist das Öffnen der Hecktüren im beladenen Zustand möglich. Kombinierbar mit abnehmbarer Linnepe Anhängerkupplung. Mit EG-Typgutachten, keine TÜV Eintragung erforderlich. Lieferumfang: 2 Haltearme, Fahrradschienen mit Schnellverschluss.

Hinweis: Fahrradträger nur an Fahrzeugen ohne oder mit abnehmbarer Anhängerkupplung montierbar. Der Elektrokabelsatz ist separat zu bestellen.

7 | Lastenträger Linnepe GiroVan

Ausführung kurzer Überhang
Maße 175 x 105 x 63/38 cm (B x H x T)
Gewicht 47 kg
Traglast max. 80 kg

9943414 1.599,00

8 | Lastenträger Linnepe GiroVan

Ausführung langer Überhang
Maße 175 x 105 x 63/38 cm (B x H x T)
Gewicht 55 kg
Traglast max. 80 kg

9943415 1.499,00



● E-Bike geeignet



9 | Lastenträger XtraFold

Der Lastenträger für Reisemobile ist so robust konstruiert, dass er Roller und kleinere Motorräder bis zu 150 kg tragen darf. Bei Nichtgebrauch lässt sich der Träger platzsparend hochklappen. Mit EG-Typgutachten, keine TÜV Eintragung erforderlich. Der Elektrosatz ist separat zu bestellen.

Lieferumfang: Anbaumaterial, Auffahrschiene, Haltebügel mit Scheuerschutz, 3 Spanngurte, 2 Keile
Maße 200 x 105 x 60/30 cm (B x H x T)
Gewicht 39 kg
Traglast max. 150 kg
Material Stahl / Aluminium

9943416 1.299,00

10 | Lastenträger XtraFold 2.0

Die Variante des klappbaren Trägers für Reisemobile ist mit einem Schienensystem und Haltearmen für den Transport von bis zu zwei E-Bikes geeignet. Nachträglich lässt sich der Träger problemlos umrüsten für den Transport von einem Roller. Träger ist kombinierbar mit Linnepe Anhängerkupplungen; Schnellverschluss für werkzeugetlose Demontage; werkzeugetlos hochklappbar (ca. 30 cm kürzer). Mit EG-Typgutachten, keine TÜV Eintragung erforderlich. Der Elektrosatz ist separat zu bestellen.

Lieferumfang: Anbaumaterial, Haltebügel, 2 Radträger, 2 Haltearmen.
Maße 200 x 105 x 60/30 cm (B x T)
Gewicht 35 kg
Traglast max. 80 kg
Material Stahl / Aluminium

9943756 1.299,00



1 | 585,00

Datenblatt bei
Bestellung ausfüllen.

3 | 885,00

4 | 460,00

5 | 360,00

6 | 852,00

Der passende Elektrokabelsatz
muss extra bestellt werden.

Mit den bewährten Anhängervorrichtungen können Sie Ihren Trailer auch bei extremen Hecküberständen sicher und zuverlässig bewegen. Durch verschraubbare Einzelelemente ist die problemlose Anpassung an unterschiedliche Bodengruppen gewährleistet. Der Anhängerbock wird am Fahrzeug Teil für Teil zusammenschraubt. Das spart sperrige Verpackung und Transportkosten. Die Kupplungen sind als Universal-Set lieferbar. Die Rahmenmaße und Überhänge fast aller europäischen Reisemobile sind bereits in einer Datenbank erfasst.

1 | Anhängerkupplung

für Fahrzeuge mit tragfähigem AL-KO Chassis/ Rahmenverlängerung ohne Verstärkungsteile
9988951 585,00

2 | Schwerlast AHK A (o. Abb.)

für Serienfahrgestelle mit geprüfter Rahmenverlängerung, bei denen Anhängelasten von mehr als 2000 kg realisiert werden müssen.
9988952 850,00

3 | Anhängerkupplung

Fahrzeuge mit Überhängen, bei denen keine bzw. eine nicht tragfähige Rahmenverlängerung montiert ist
9988950 885,00

4+5 | Anhängerkupplung für Camper Vans

Anhängerkupplung abnehmbar oder starr für Camper Vans

4 | für Fiat Ducato X250/X290 abnehmbar
9918927 460,00

5 | für Fiat Ducato X250/X290 starr
9906156 360,00

6 | Anhängerkupplung abnehmbar

Nur für die Montage an tragfähigem AL-KO Fahrgestell und AL-KO Rahmenverlängerung. Abmessungen exakt auf das AMC Chassis abgestimmt. Ab Baujahr 8/1995 alle Aufnahmepunkte am Rahmen vorbereitet. Anhängerbock kompl. Mit Kupplungskugel, Montage-material, Montageanleitung
9940872 852,00

Zubehör für Anhängerkupplung

bitte immer
mitbestellen!

7 | Elektrokabelsatz (ohne Abb.)

für alle Lastenträger und Anhängervorrichtungen von Sawiko

Ausführung	Art.-Nr.	Preis
Fiat Ducato Chassis ab 02/2006	9936037	199,95
13-polig für Fahrzeuge mit elektr. Blinksteuerung	9988956	129,00
Fiat Ducato * Typ X244	9980314	175,00
Fahrzeugspezifisch 13-polig*		
Renault Master, Opel Movano	9980315	184,95
Fahrzeugspezifisch 13-polig		

* und baugleiche Modelle wie Citroën Jumper, Peugeot Boxer



8 | Zurrbandset BK 3000 universal

Enthält 4 Spanngurte mit Haken, 2 Unterlegkeile, 1 Haltearm und ein Stück Schutzschlauch für Spanngurte. Material 100 % Polypropylen. Gewicht 6 kg.

9941628 129,00



Datenblatt bei Bestellung ausfüllen.



9 | ab **1.011,00**



10 | ab **1.570,00**



9 | Lastenträger Ligerio III**

Die mittlerweile 3. Erweiterungsstufe des Ligerio ersetzt die bekannten Ligerio I + II Lastenträger in einer Ausführung. Die Traglast kann bis max. 150 kg* ausgelegt werden. Im Trägerpreis befindet sich bereits ein Standard-Aufnahmeelement. Benötigte Rahmenverlängerungen oder Verstärkungen müssen gesondert, je nach Bedarf, bestellt werden. Lieferung ohne Elektrosatz. Für die optimale Befestigung eines Rollers empfehlen wir das neue optimierte Zurrbandset.

für 1 Motorrad / Roller, Gewicht 47 kg	9941634	1.011,00
für 1 Roller + 2 Fahrräder, Gewicht 57 kg	9941635	1.159,00

* Die tatsächliche Traglast der Lastenträgersysteme ist von der realen Hinterachslast und vom Überhang Ihres Reisemobils abhängig.

10 | Fahrradträger Agito Top**

Zum kompletten Öffnen der Hecktüren oder Heckklappen lässt sich der Träger mühelos komplett zur Seite schwenken. Selbst im beladenen Zustand. Dazu wird einfach der Exzenter-Verschluss (nachstellbar) gelöst und das Stützrad (serienmäßig) in Position gebracht. Der Agito Top kann bei nicht Benutzung platzsparend hochgeklappt werden. Er ist für fast jeden Camper Van geeignet.

für 2 E-Bikes	9909682	1.570,00
für 3 E-Bikes	9922366	1.625,00



11 | ab **1.223,00**



11 | Lastenträger Vario**

Der VARIO wird größtenteils aus Aluminium gefertigt und besteht aus qualitativ hochwertigen Komponenten wie z.B. die auf E-Bikes abgestimmten Fahrradschienen und Haltearme oder dem Querholm aus Edelstahl. Trotz seines geringen Eigengewichtes von ca. 29 kg ohne Rüstsätze hat der VARIO eine Nutzlast von bis zu 150 kg.

Spannung 12 V
Traglast 150 kg

für 2 Fahrräder	9943734	1.223,00
für 3 Fahrräder	9933572	1.298,00
für 4 Fahrräder	9934462	1.371,00
für 1 Roller	9927631	1.223,00
für 1 Roller + 1 Fahrrad	9933194	1.298,00
für 1 Roller + 2 Fahrräder	9927237	1.371,00

** Verstärkungsteile/Rahmenverlängerung bei Fahrzeugen ohne tragfähigem Chassis oder Rahmen auf Anfrage erhältlich. Zuzüglich Befestigungselemente **von 150 €**.



12 | **859,00**

- **Komplett Aluminium**
- **für E-Bikes**



12 | E-Bike Träger VELO III**

Für einen sicheren Transport mit dem Wohnmobil eignen sich Rückwand-Fahrradträgersysteme jedoch weniger gut. Hoch an der Rückwand des Wohnmobils angebracht, macht das Beladen der schweren E-Bikes Probleme. Befestigt ist der Fahrradträger VELO III direkt am Rahmen des Wohnmobils. Er ist stabil montiert, hat eine niedrige Beladehöhe, ein geringes Eigengewicht und hat eine auf E-Bikes abgestimmte, höhere Nutzlast. Die weiche Polsterung an den Haltearmen schützt vor Kratzern an den Fahrradrahmen. Das platzsparende Hoch- oder Runterklappen ist denkbar einfach.

Auf einen Blick:
Nutzlast: bis zu 80 kg
EG-Typgenehmigung vorhanden
Für 2 E-Bikes oder max. 3 Fahrräder
Plattform klappbar
Fahrradschienen und Haltearme mit Ratschen-Schnellverschluss
Ohne Werkzeug abnehmbar

9980323	859,00
----------------	---------------



MADE IN GERMANY

1 | **1.229,00**



1 | Motorrad- und Fahrradträger Typ Universal S/A (starr/abnehmbar)

Dieses Trägersystem besteht aus fahrzeugspezifischen Stahl-Aufnahmen (ca. 8 -13 kg), die am Chassis/Rahmenverlängerung des Wohnmobils angeschraubt werden und dem abnehmbaren Träger selbst (ca. 22 kg). Durch das geringe Gewicht des Aluminiumträgers lässt er sich leicht und mit wenigen Handgriffen am Fahrzeug anbringen und abnehmen. Erweiterbar bis 4 Fahrräder oder Roller mit Fahrrad.

- Eigengewicht ca. 22 kg Träger (+ fahrzeugspezifische Aufnahmen)
- Traglast 170 kg (Hinterachslast des Mobils beachten)*
- Maße Breite 180 cm; Tiefe ab Rückwand ca. 66 cm
- Lieferumfang vormontierter Träger inkl. Beleuchtung mit 13(8)-poligem Anschlussstecker, fahrzeugspez. Aufnahmen, Auffahrschiene, Wandhaltesystem, Befestigungsset und Haltearme für 1 Roller/Motorrad, ECE-Gutachten

Passend für Wohnmobile mit AL-KO / Rahmenverlängerung oder Rahmenverlängerung, die für die Aufnahme einer AHK oder eines Lastenträgers vorgesehen ist.

9988100 1.229,00

1 Satz Adapterplatten für Mobile, bei denen der Stoßfänger die Rahmenverlängerung verdeckt und die Stahlaufnahmen tiefer montiert werden müssen.

9988101 129,95



2 | **2.599,00**

absenkbar



2 | Motorrad- und Fahrradträger Typ Universal Hy/A (hydraulisch absenkbar/abnehmbar)

Der absenkbare Motorradträger wird zum Beladen bis auf den Boden abgesenkt. Nach Befestigung des Rollers/Motorrads wird der Träger mittels Hydraulik-Fußpumpe leicht und bequem nach oben gepumpt bis er mechanisch verriegelt. Der Träger kann mit wenigen Handgriffen abgenommen bzw. angebracht werden.

- Eigengewicht ca. 60 kg Träger (+ fahrzeugspezifische Aufnahmen)
 - Traglast 170 kg (Hinterachslast des Mobils beachten)*
 - Lieferumfang vormontierter Träger inkl. Beleuchtung mit 13(8)-poligem Anschlussstecker, kurze Auffahrschiene, Wandhaltesystem, Befestigungsset und Haltearme für 1 Roller/Motorrad, ECE-Gutachten
- Passend für Wohnmobile mit AL-KO / Rahmenverlängerung oder Rahmenverlängerung, die für die Aufnahme einer AHK oder eines Lastenträgers vorgesehen ist.

9988081 2.599,00

1 Satz Adapterplatten für Mobile, bei denen der Stoßfänger die Rahmenverlängerung verdeckt und die Stahlaufnahmen tiefer montiert werden müssen.

9988101 129,95

* Bzgl. der Traglast der Motorradträger sind die Herstellerangaben des Reisemobils über die Belastbarkeit der Hinterachse zu beachten.



3 | **324,95**



Zubehör

3 | Rammschutzrollen

Die Rammschutzrollen verhindern bei Reisemobilen mit langem Überhang ein Aufsetzen des Fahrzeugrahmenendes auf dem Boden. Dadurch wird das Rahmenende vor Verkratzen und Beschädigungen geschützt. Die Montage dieser Rammschutzrollen muss immer an einem tragenden Teil des Fahrzeugrahmenendes erfolgen. Standardmäßig werden die Rollen vormontiert ausgeliefert. Die Stahlteile der Rollen sind galvanisch verzinkt und pulverbeschichtet. Vormontiert, inkl. Anschraubmaterial, 2 Stück

9988295 324,95



4 | ab **99,95**

4 | Universal S/A – Hy/A und Euro Carry Slide 170

- für 2 Fahrräder statt Roller **9988102 99,95**
- für 4 Fahrräder statt Roller **9988103 259,95**
- für 1 Fahrrad und 1 Roller **9988104 199,95**

5 | KFZ-Steuergerät-Kabelsatz 13-polig für Fiat ZFA 250 (o. Abb.)

9948939 249,95

6 | Fahrradträger Slide Move DS 250

Beidseitig verschieb- und abnehmbares Trägersystem. Ohne die Ladung abzunehmen kann dieser Träger seitlich nach links und nach rechts verschoben werden, um dahinter liegende Türen oder Klappen zu öffnen. Träger einfach abnehmbar, da nur die fahrzeugspezifischen Aufnahmen am Chassis montiert werden. Vormontierter Träger inkl. Beleuchtung mit 13-poligem Anschlussstecker, fahrzeugspez. Aufnahmen (ca. 8 - 20 kg), Befestigungsbügel, Befestigungsmaterial für 2 Fahrräder, ECE-Gutachten. Traglast 70 kg (Hinterachslast des Fahrzeugs beachten)

Weih tec



Fahrzeugtyp	Slide Move DS 250	
Fiat, Citroen, Peugeot ab 06/2006 (L1-L3, bis 6m Fahrzeuglänge)	9940555	1.549,00
Fiat, Citroen, Peugeot ab 06/2006 (L4, 6,36m Fahrzeuglänge)	9940556	1.599,00
Mercedes Sprinter / VW Crafter ab 04/2006 - 2018	9940558	1.549,00

6 | ab 1.549,00



IHR VORTEIL

- Beidseitig verschiebbar
- Fahrräder müssen zum Öffnen der Türen nicht abgenommen werden
- Mitnahme von schwereren E-Bikes möglich
- Einfaches Abnehmen bei Nichtgebrauch
- Radschalen mit sicherem Stand

7 | Motorrad- / Fahrradträger EuroCarry Slide 170

Verschieb- und abnehmbarer Fahrrad- und Motorradträger für Camper Vans. Der Träger kann mit dem Motorrad beladen nach links weggeschoben werden, so dass die rechte Hecktüre geöffnet werden kann. In unbeladenem Zustand können nach Demontage des Stützbügels beide Hecktüren über dem Träger geöffnet werden. Der Träger ist schnell abnehmbar und vielseitig nutzbar, z. B. zum Transport von bis zu 4 Fahrrädern in Verbindung mit einem Erweiterungssatz. Teilweise ist der Anbau auch mit montierter Anhängerkupplung möglich.

- Geringes Eigengewicht da überwiegend aus Aluminium.
- Lieferumfang Vormontierter Träger inkl. Beleuchtung mit 13-poligem Anschlussstecker, fahrzeugspez. Aufnahmen (ca. 8-20 kg) Auffahrschiene, Befestigungssystem, Befestigungsset, Haltearme für 1 Roller/ Motorrad, ECE-Gutachten.
- Breite 180 cm, Tiefe ab Stoßstange ca. 65 cm, Gewicht ca. 40 kg

bis 6 m Fahrzeuglänge	9942284	1.649,00
bis 6,36 m Fahrzeuglänge	9942286	1.699,00

7 | ab 1.649,00



Zubehör

8 Wandhalteschiene komplett, inkl. 3 Halter	9981390	259,95
---	---------	--------

8 | 259,95



9-13 Befestigungsarm		
9 20 cm lang	9981386	44,95
10 30 cm lang	9981387	44,95
11 45 cm lang	9981388	44,95
12 60 cm lang	9981389	46,95
13 70 cm lang	9988291	46,95

9-13 | ab 44,95



14 | 17,95



14 Befestigungsset	9988290	17,95
----------------------	---------	-------

15 Felgenspanner für Alu-Profile mit Schraubkanal M8	9992384	14,95
--	---------	-------

15 | 14,95



16 | 16,95



18 | 7,95

16 Ratschenspanngurt Gurtband 2,5 cm, Länge 200 cm, 1 Stück	9988292	16,95
---	---------	-------

17 Haltegurt Gurtband 2,0 cm, Länge 40 cm, 1 Stück	9988293	11,95
--	---------	-------

18 Spanngurt 250 cm lang mit Schnellverschluss, 2 Stück	9980110	7,95
---	---------	------

17 | 11,95

1 | ab **80,00**



1 | Bike Cover

Hochwertige Abdeckung aus wasserfestem, extrastarkem Ripstop-Gewebe (3.000 mm WS), um Ihre Fahrräder beim Transport auf einem am Fahrzeugheck montierten Fahrradträger zu schützen. Einfache Montage und perfekter Sitz mit elastischen Schnüren und Stahlhaken. Mit integrierter Tasche für Warntafeln und Päcktasche zum Verstauen. Material 100 % Polyester (mit PU-Beschichtung)

2-3 Räder	9917924	80,00
4 Räder	9917925	85,00

2 | Fahrradschutzhülle Professional

Für bis zu 2 Fahrräder, die auf einem Heckbühnenträger am Reisemobil transportiert werden. Um die Fahrräder bei montierter Schutzhülle leicht entnehmen und erneut aufstellen zu können, verfügt die Hülle über eine großzügig bemessene Frontklappe, die sich mittels der (reflektierenden) Reißverschlüsse öffnen lässt. Mit ca. 80 cm breiter Bodenlasche, welche als Spritzschutz dient. Unterhalb der Reifen ist die Hülle nicht geschlossen. Mit einem Gummizug für einen relativ dichten Abschluß. Mit 3 Gurten, um die Hülle abzuspannen. Kein zusätzliches Gurtsystem erforderlich. Material Polyester 300D

9943596	135,00
----------------	---------------

3 | Schutzhülle für Fahrradträger Basic Zwo

Eine dreidimensional geformte Hülle, die von der Rückfront zum Fahrzeug hin gerichtet aufgezogen wird und somit auch die Unterseite des Fahrradträgers schützt. Ein größerer Bereich an der Rückseite zum Fahrzeug hin ist ebenfalls geschützt, aber nicht komplett geschlossen. Abb. zeigt optionales Zubehör, Pos. 8 (9998287). Mit großer Glasklartasche für die Warntafel, genäht mit Reflexionsstreifen. 2 Gummispanner mit Haken. Material 100 % Polyester (mit rückseitiger PU-Beschichtung).

bis 3 Räder	9917605	54,00
bis 4 Räder	9917606	60,00

4 | Schutzhülle Universal Zwo

Die Schutzhülle ist in erster Linie konzipiert für auf Deichseln montierte Fahrradträger, aber durch die Kastenform sind sie universell einsetzbar, z.B. für Motorroller auf der Bühne. Sie wird von oben her über die Fahrräder gezogen. Entlang der Unterkante ist ein Hohlraum für die lose beigelegten Gummispanner eingearbeitet. Für die Anwendung am Reisemobil ist eine Glasklartasche für die Warntafel eingearbeitet, genäht mit Reflexionsstreifen, 2 Gummispanner mit Haken. Material 100 % Polyester (mit rückseitiger PU-Beschichtung).

bis 2 Räder	9917607	50,00
bis 3 Räder	9942628	55,00
bis 2 E-Bikes	9921835	57,00

5 | Schutzhülle für Fahrradträger Concept Zwo

Eine ringsum geschlossene Hülle mit eingenähten Reflexionsstreifen, in welcher die Fahrradträger mitsamt den Rädern geschützt untergebracht ist. An der Rückwand befinden sich für die Haltebügel drei Reißverschlüsse in unterschiedlichen Höhen. Somit ist eine dichte Anpassung an unterschiedliche Träger möglich. Empfehlenswert ist eine zusätzliche Sicherung mit den Zusatzgurten. Mit großer Glasklartasche für die Warntafel.

Alle Reißverschlüsse bequem erreichbar. Einfache und bequeme Montage vor dem Träger stehend. Abb. zeigt optionales Zubehör, Pos. 8 (9998287). Material 100 % Polyester (mit rückseitiger PU-Beschichtung).

bis 3 Räder	9917608	76,00
bis 4 Räder	9917609	80,00
bis 2 E-Bikes	9917610	89,00

6 | Schutzhülle City

Hochwertige Schutzhülle, die von der Rückfront zum Fahrzeug hin aufgezogen wird und somit auch die Unterseite des Fahrradträgers vor Verschmutzungen schützt, optimiert für die Anwendung an Camper Vans.

- Material 100 % Polyester (mit rückseitiger PU-Beschichtung)
- Maße ca. 190 x 125 x 67 cm (B x H x T)
- Packmaß ca. 28,8 x 15,8 x 26,0 cm (B x H x T)
- Gewicht 1 kg

bis 3 Räder	9925560	47,50
-------------	----------------	--------------

7 | Spanngurt-Set

Zusatzgurt mit Schnapphaken zum vertikalen Abspannen, passend für Hindermann Fahrradhüllen. Material 100 % Polypropylen Länge 4,0 m, 2 Stück

9992870	10,00
----------------	--------------

8 | Spanngurt-Set

Gurte für Fahrradträgerhauben zum Abspannen der Glasklartasche für Warntafel. Passend für Hindermann Fahrradhüllen, verstellbar, beidseitig mit Haken. Material 100 % Polypropylen

1 Stück 5,0 m, 1 Stück 2,4 m	9998287	10,00
------------------------------	----------------	--------------

NEU

2 | **135,00**



3 | ab **54,00**



● bis 3 Räder

4 | ab **50,00**



5 | ab **76,00**



6 | **47,50**



7 | **10,00**



8 | **10,00**



9 | ab **43,50**



9 | Schutzhülle Bike Cover

Fahrradschutzhülle aus verstärktem, harzbeschichtetem, wasserabweisendem und leichtem Gewebe. Für bis zu vier Räder. Serienmäßig (außer Deichsel-Version) mit eingenähter Tasche für optionales Warnschild. Aufgrund der höheren Reisegeschwindigkeit gegenüber Reisemobilen nicht für Camper Vans geeignet! Material 100 % Polyester.

Schutzhülle Bike Cover Caravan

2 Räder grau **9943299 43,50**

Schutzhülle Bike Cover S Reisemobil

2/3 Räder grau **9943302 45,10**

4 Räder grau **9943304 51,70**

11 | Gepäckhülle Cargo Back RS

Gepäckbox aus wasserabweisendem, robustem, reißfestem und harzbeschichtetem Gewebe. Ideal für den Transport von Campingmöbel usw. Leichte Montage auf nahezu jedem Fahrradträger. Bei Nichtgebrauch nimmt es zusammengefoldet wenig Platz weg. Serienmäßig mit eingenähter Tasche für optionales Warnschild. Material 100 % Polyester

9943305 92,70

12 | Rahmengestänge zu Cargo Back
erforderlich für Gepäckhülle

9997408 57,60

10 | **69,70**



10 | Schutzhülle Bike Cover Premium S

Mit selbstschmierenden Reißverschlüssen an den Seiten und Klettbandverschluss an der Rückseite. Mit eingenähter Tasche für optionales Warnschild. Nicht für Camper Vans geeignet. Material 100 % Polyester.

2/4 Räder grau **9943301 69,70**

11 | **92,70**



12 | **57,60**



Zubehör

13 | D-Schild

nach EU Norm **9986022 0,95**



13 | **0,95**

14 | Markierungsfolie Spanien

· E8-geprüft nach ECE R70
· Set von 2 Stück
· Abmessung: 565 x196 mm pro Teil
· Geeignet für den Einsatz in Spanien für Fahrzeuge oder Kombinationen von mehr als 12 m (z.B. Auto + Wohnwagen)

9942994 32,95

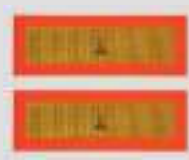

14 | **32,95**

15 | Sonderlasten-Warntafel Italien

Reflektierendes Aluminium Schild in der Farbe rot/weiß für überhängende Lasten, mit 4 Löchern und Ösen, abgerundete Ecken Durchm. 2 cm. Gewicht 0,6 kg.

9983472 35,95

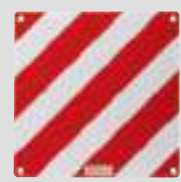

15 | **35,95**

16 | Sonderlasten-Warntafel Spanien

In Spanien Pflicht, Gewicht 0,9 kg

9983271 44,95



16 | **44,95**



17 | **39,95**

17 | Wende-Warntafel Italien / Spanien

In Italien und Spanien müssen überstehende Ladungen an Fahrzeugen wie z.B. Fahrradträger mit einer Warntafel gekennzeichnet werden. Mit dieser Warntafel haben Sie für beide Länder immer die richtige Tafel dabei. Einfach drehen und Sie können die Länder wechseln.
rot/weiß **9941352 39,95**

1 | 294,00



3 | 98,00



3 | Magnetbefestigungs-Set zu Teleskopleiter

Befestigen Sie die Magnet-Adapterschiene an einer beliebigen Position und lehnen Sie die Teleskopleiter dagegen. Mit den Ratschengurten wird die Leiter an der Schiene fixiert.

- Einfache Befestigung auf allen magnetischen Flächen
 - Befestigungsmöglichkeiten für den Thule Windscreen und Thule Organizer
 - Sichere Aufbewahrung in Packtasche
- Maße 66 x 10 x 8 cm (B x H x T), Gewicht 1,2 kg

9940913 98,00



6 | 131,50



6 | Kanu-Träger Thule Portage 819

Mit unserem besonders einfach zu beladenden Kanuhalter transportieren Sie Ihr Kanu oder Kajak sicher und können mehr Zeit auf dem Wasser verbringen.

- Robuste Halter mit abgerundeten Seiten sorgen für einfaches Auf- und Abladen
- Wetterfeste Polsterung schützt das Kanu/ Kajak während der Fahrt
- Starke, widerstandsfähige Spanngurte mit Schnallenschutz schützen Fahrzeug und Board vor Kratzern
- Trägt 1 Kanu/Kajak

9940916 131,50

1 | Teleskopleiter-Set für Camper Vans 9-stufig

Das Teleskopleiter-Set bietet Ihnen einfachen und sicheren Zugang zu Ihrem Fahrzeugdach und Ihrem Dachträgersystem von allen Seiten. Die Leiter kann mit dem Magnetbefestigungs-Set an der Fahrzeugseitenwand gesichert werden und steht sicher und stabil.

- Luftdrucksystem zum sicheren Einschieben der Leiter als Einklemmschutz
 - Kompakte Größe zum einfachen Transport
- Maße 264 x 49 x 7 cm (L x B x T)
Gewicht 8,1 kg, Traglast 150 kg
Lieferumfang Teleskopleiter 9-stufig, Magnetbefestigungs-Set, Packtasche

9940912 294,00



4 | 776,95



4 | Kajak-Träger Hullavator Pro 898

Damit sind Sie schnell und einfach auf dem Wasser - auch allein. Dieser Kajakhalter mit Lift-Assistenz nimmt Ihnen aufgrund der Gasdruckfedern bis zu 18 kg Gewicht ab.

- Doppelt ausklappbare Arme senken das Kajak um bis zu 1 Meter ab, sodass dieses auf eine bequeme Höhe auf- bzw. abgeladen und verzurrt werden kann
- Maximaler Schutz für Ihr Kajak durch 8 gepolsterste Auflagepunkte
- Längere Produktlebensdauer aufgrund der Korrosionsbeständigkeit durch den Aufbau aus Aluminium und doppelt beschichtetem Stahl

9940915 776,95



7 | 344,95

7 | SUP Träger Taxi XT

- Neu entwickeltes Drucktasten-Verschlusssystem sorgt für schnelle und einfache Bedienung bei höchster Sicherheit
- Mit dem exklusiven Teleskop-Design nach Maß anpassbar auf Brettbreiten bis 34 Zoll
- Stahlverstärkte Sicherheitsgurte und einen benutzerfreundlichen Schließmechanismus
- Mit weicher, wetterfester Polsterung
- Abschießbar
- Kompatibel mit One-Key System
- Passend für SquareBar und für WingBar
- Traglast 25 kg

9942859 344,95

NEU

im Sortiment



2 | Dachträger Board Shuttle

Vielseitiger Surfboard- und SUP-Träger, der sich ideal für den Transport von ein oder zwei Boards auf einem beliebigen Dachträger eignet.

- Dank Teleskop-Design individuell anpassbar an Boards mit einer Breite von 70 bis 86 cm
 - Duale Beladungsmöglichkeit erlaubt den Transport von bis zu zwei Boards mit maximaler Stabilität
 - Die weiche, wetterfeste Polsterung schützt Ihre Boards während der Fahrt
 - Starke, haltbare Spanngurte mit einstellbarer Rundum-Polsterung an den Gurten schützen das Board vor Gurtscheuern
- Maße 59,2 x 15,2 x 7,6 cm (L x B x H), Gewicht 2,6 kg

9943806 209,95

NEU

im Sortiment

5 | 161,95



5 | Dachträger DockGrip

Durch zwei unabhängig voneinander drehbare Sättel mit Hebel zur Winkelverstellung eignet sich der Träger für die verschiedensten Formen von Kajakrümpfen ebenso wie für SUP-Boards

- Der Rumpf wird mit großen, gepolsterten und flexiblen Auflagen geschützt.
- Einfache Sicherung des Kajaks oder SUP-Boards durch mittlere Spanngurte mit Schnallenschutz
- Einschließlich T-Nut-Befestigung
- Zur Aufnahme von Kajaks und SUP-Boards bis 90 cm Breite und einem Gewicht von bis zu 40 kg

9933114 161,95

8 | 297,50



8 | Kajak Träger Hull-A-Port Aero

- Mit praktischem Entriagelungshebel an der Vorderseite
- Werkzeugfreie Montage auf der WingBar
- Kompatibel mit der SquareBar (Adapter erforderlich, separat erhältlich)
- Mit langlebiger, weicher Gummipolsterung
- Diebstahlsichere Befestigung an den Traversen (Schlösser im Lieferumfang enthalten)
- Integrierte Spanngurthalterung StrapCatch

9942861 297,50

Das Thule Dachträgersystem

THULE
SWEDEN



DACHTRÄGER

Stellen Sie Ihr Dachträgersystem individuell nach Ihren Bedürfnissen und Wünschen zusammen!



Basisschiene

Beide Grundschiene sind auf das Fahrzeugdach aufgeklebt. Verschiedene Längen sind erhältlich für die verschiedenen Modelle.

9 | ab **324⁰⁰**

Smart-Clamps

können leicht an den bestehenden Fixpunkten des Transporters befestigt werden, ohne zusätzliche Bohrungen.

Lastenträger

Flexible Positionierung. Möglichkeit um zwei oder mehrere Lastenträger zu nutzen. Max. Zuladung von 75 kg pro Lastenträger-Set.

10 | ab **289⁰⁰**



9 | Basisschiene Längsträger

Wenn Sie Ihren Stauraum auf dem Dach Ihres Fiat Ducato H2 ab 07/2006 (oder baugleiche Modelle) optimal nutzen möchten und keine Markise montieren möchten, ist diese Basisschiene die richtige Grundlage für Ihr Dachträgersystem. Die Längsträger werden einfach auf das Fahrzeugdach aufgeklebt. Für eine perfekte Integration zum Fahrzeugdach sorgen die Smart Clamps, die beidseitig an den bestehenden Fixpunkten befestigt werden.

Modell	Traglast	Art.-Nr.	Preis
H2L2	150 kg	9940933	324,00
H2L3	200 kg	9940934	389,00
H2L4	200 kg	9940935	394,00

10 | Basisschiene Längsträger in Kombination mit Dachmarkise

Sie möchten Ihren Fiat Ducato H2 ab 07/2006 (oder baugleiche Modelle) mit einem Dachträgersystem ergänzen und zugleich eine Thule Dachmarkise anbringen, dann sind diese Basisschiene Längsträger das richtige für Sie! Diese Längsträger sind nur auf der Fahrerseite mit Smart Clamps ausgestattet, damit auf der Beifahrerseite Platz zur Montage der Markise vorhanden ist. Das passende Komplettpaket Dachmarkise Omnistor 6300 für Ducato H2 finden Sie auf Seite 16.

Modell	Traglast	Art.-Nr.	Preis
H2L2	150 kg	9940921	289,00
H2L3	200 kg	9940922	329,00
H2L4	200 kg	9940923	334,00



11 | ab **289⁰⁰**



11 | Lastenträger

Auf den beiden Basisschiene Längsträger aus stabilem Aluminium können zwei (oder mehr) Lastenquerträger flexibel positioniert werden. Dadurch kann die Beladung optimal an die Position von Dachaufbauten angepasst werden.

Inhalt 2 Stück, Länge je 1,50 m, Traglast je 75 kg pro Lastenträger-Set		
Niedrig +/- 10 cm	9940978	289,00
Hoch +/- 13 cm	9940977	299,00

12 | Umbausatz für Markisenadapter vor 2017

Dieser Umbausatz wird benötigt wenn vor März 2017 eine Omnistor Dachmarkise an ihrem Fahrzeug montiert wurde und ein Dachträgersystem nachgerüstet werden soll. (o. Abb.)

9940979 49,00

1 | **425,00**



2 | **570,00**



3 | **619,95**



1-3 | Dachbox Thule Force XT

- Optimal ausgenutzter Platz für zahlreiche Fahrzeugmodelle
- Einfache Montage dank PowerClick-Schnellbefestigungssystem.
- Die integrierte Drehmomentanzeige meldet per Klickgeräusch, wenn die Box ordnungsgemäß montiert ist, und sorgt so für eine schnelle und sichere Befestigung.
- Bequemes Öffnen und Schließen sowie Schutz des Thule Comfort Key dank LockKnob.
- Von beiden Seiten des Fahrzeugs leichter Zugang zu allen Bereichen der Box durch DualSide-Öffnung
- Uneingeschränkter Zugang zum Kofferraum.

1 | Dachbox Thule Force XT S

Volumen 300 l
Traglast 75 kg
Maße Außen: 139 x 81,5 x 39 cm (L x B x H)
Innen: 127 x 78 x 34 cm (L x B x H)
Gewicht 14,3 kg

9934194 425,00

2 | Dachbox Thule Force XT L

Volumen 450 l
Traglast 75 kg
Maße Außen: 190 x 84 x 46 cm (L x B x H)
Innen: 177 x 73 x 41 cm (L x B x H)
Gewicht 18,7 kg

9943136 570,00

3 | Dachbox Thule Force XT XL

Volumen 500 l
Traglast 75 kg
Maße Außen: 210 x 86 x 44 cm (L x B x H)
Innen: 197 x 75 x 39 cm (L x B x H)
Gewicht 21,3 kg

9943803 619,95

4 | **669,95**



5 | **719,95**



4+5 | Dachbox Motion XT

- Elegante und geräumige Cargo Box für die Dachmontage, jetzt noch einfacher in der Handhabung.
- Optimiertes Design für bestmögliche Platzeffizienz, Aerodynamik und optimale Fahrzeugmontage
- Einfache Montage dank des extrabreiten, vorinstallierten PowerClick-Schnellbefestigungssystems. Die integrierte Drehmomentanzeige meldet per Klickgeräusch, wenn die Box ordnungsgemäß montiert ist, und sorgt so für eine schnelle und sichere Befestigung.
- Dank benutzerfreundlicher äußerer Griffe und praktischer Deckelheber in jeder Situation einfach zu öffnen und zu schließen
- SlideLock-System mit getrennter Schließ- und Öffnungsfunktion verriegelt den Deckel automatisch und zeigt an, wenn die Box sicher verschlossen ist.
- Uneingeschränkter Zugang zum Kofferraum

4 | Dachbox THULE Motion XT L

Volumen 450 l
Traglast 75 kg
Maße Außen: 195 x 89 x 44 cm (L x B x H)
Innen: 182 x 80 x 36 cm (L x B x H)
Gewicht 20 kg

9943805 669,95

5 | Dachbox THULE Motion XT XL

Volumen 500 l
Traglast 75 kg
Maße Außen: 215 x 91,5 x 44 cm (L x B x H)
Innen: 200 x 80 x 38 cm (L x B x H)
Gewicht 23,5 kg

9943804 719,95

Zubehör:

7 | **139,00**



6 | **159,00**

6 | Dachreling Deluxe ohne Querträger

Ovale Dachreling 3 Meter. Einfach auf die gewünschte Länge zu kürzen. Traglast 70 kg. Lieferung paarweise weiß **9990868 159,00**
silber/eloxiert **9994058 159,00**

7 | Querträger Dachreling Deluxe

Querträger zu Dachreling Deluxe Länge 2,50 m. Traglast 70 kg. 2 Stück **9993915 139,00**



8 | **144,95**

8 | Dachboxenlift Multilift

- Montage an Garagendecken/ Carports
 - Einfaches Anheben der Last mit Hilfe des Haltebügels
 - Funktioniert perfekt mit Dachboxen, Kajaks, Surfbrettern usw.
 - Die perfekte Lösung, eine Dachbox zu lagern.
- Traglast 100 kg
Lieferumfang ohne Dachbox **9941479 144,95**



9 | **ab 142,95**



9 | Lastenträger

Nur mit Dachreling verwendbar, inkl. Befestigungsmaterial, Traglast 40 kg 1 Stück

Bezeichnung	Maß A (cm)	Maß B (cm)	Art.-Nr.	Preis
Lastenträger nieder	192,0 - 196,0	17,8	9980391	142,95
Lastenträger hoch	192,0 - 196,0	22,5	9980392	142,95
Lastenträger nieder	208,5 - 213,0	17,8	9980393	154,95
Lastenträger hoch	208,5 - 213,0	22,5	9980394	154,95

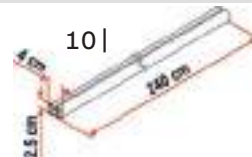

10 |

10 | Trägersystem Fixing Bar Pro L

auch zur Befestigung von Solarmodulen geeignet.

9982025 57,60



11 | Trägerbügel Atera

Diese Träger-Ausführung ist für alle HYMER-Modelle ab 2007, (ausgenommen S-Klasse) nur mit Dachreling verwendbar. Ein reduziertes Aluquerrohr-Profil erlaubt, die Dachluken in vollem Umfang zu öffnen. Tragrohr Aluminium, naturfarben eloxiert, Länge 2,10 m. Traglast 40 kg. Inkl. Befestigungsmaterial 1 Stück **9980397 127,95**

● **Speziell für Hymer**

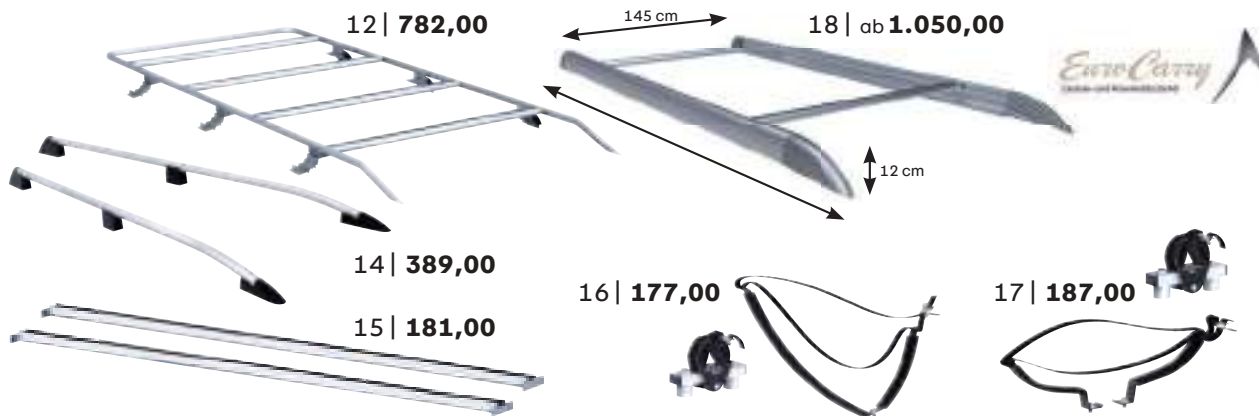
12 | Dachreling

für Fiat Ducato, Citroen Jumper und Peugeot Boxer (Fahrzeuglänge 599). Befestigung an den Aufnahmepunkten des Fahrzeugdaches. Die Stützfüße der Dachreling auf der Beifahrerseite beinhalten Adapter zur Aufnahme der Omnistor Markise Serie 6 ab 2007. Hochwertiges, eloxiertes Aluminium. Maße 315 x 137 x 12 cm (L x B x H), Gewicht ca. 15 kg, Traglast 100 kg Fiat ab 07/2006

9980321 782,00

18 | Dachreling Style

aerodynamische Reling zur einfachen Montage an den Aufnahmepunkten des H2 Fahrzeugdaches. Lediglich die Endstücke werden am Dach mit Sikaflex verklebt. Passend für Fiat Ducato ab 2006. Querträgerprofile optional. Gewicht ca. 20 kg

Fahrzeuglänge 541 cm / Reling 334,5 cm	9904209	1.050,00
Fahrzeuglänge 599 cm / Reling 393,0 cm	9900556	1.050,00
Fahrzeuglänge 636 cm / Reling 429,5 cm	9906257	1.114,00

13 | Dachreling-Verlängerung für Maxi-Gestelle (ohne Abb.)

Verlängerungsholme für Dachreling Euro-Carry von Fahrzeuglänge 599 cm auf 636 cm. Bei schwerer Beladung, sollte ein zusätzliches Adapterfuß-Set 9918052 separat bestellt werden.

9918177 34,20

19 | Erhöhung Querträger für Style-Reling

Erhöhung für Querträger Style, Erhöhung um ca. 6 cm. (ohne Abb.)

2 St. **9917090 51,00**

14 | Reling Future für Reisemobile und Ford Transit

Dachreling für die gängigen Reisemobile. Auf die Länge Ihres Fahrzeugs verkürzbar. Die Reling mit den formschönen Stützfüßen wird auf dem Dach mit Sikaflex verklebt und verschraubt. Die Stützfüße können Sie in Ihrer Wagenfarbe lackieren lassen. Achtung: Sikaflex ist nicht im Lieferumfang enthalten! Länge 260 cm (Alu-Holm 225 cm)

9908550 389,00

15 | Querträger Future

Die 2,40 Meter langen Querträger können nach Bedarf gekürzt und stufenlos in die durchgehende Nut der EuroCarry Reling FUTURE eingeschoben werden. Mehrere EuroCarry Querträger schaffen ein komplettes Traversensystem auf dem Dach. Die genormte Nut (Breite: 25 mm) des Querträgers selbst eignet sich zur Aufnahme von Tragsystemen, wie z.B. Surfbretthalter, Solarmodule, ...

9998417 181,00

16+17 | Kajak- und Surfbretträger

aus gehärtetem, gummiummanteltem Stahl. Passend für alle EuroCarry Querstreben und andere Trägersysteme. Lieferumfang: Kajak- oder Surfbretthalter, Mastaufnehmer, Spanngurte und Montagematerial.

16 Kajakträger 2 Stück	9982807	177,00
17 Surfbretträger 2 Stück	9982813	187,00

20 | Markisen Adapter Style

zur Montage von Omnistor Markisen der Serie 5 und Seitenwand Markisen an die Dachreling Style.

4 Stück **9994545 91,00**

21 | Querträger Style

Aluminium Quertraversen passend zu Dachreling Style. Zur Aufnahme von Solarmodulen, Dachkoffern oder Suftbretthaltern. Traglast 100 kg Gewicht ca. 3 kg. 2 Traversen Inkl. Montagematerial Länge 145,8 cm

9900557 150,00

22 | Begehplanke EuroCarry

zur Montage auf die EuroCarry Dachreling. Rutschfestes Alu-Riffelblech mit Nutensteinbefestigung. Maße ca. 250 x 1,8 x 25 cm (B x H x T), Traglast (verteilt) 100 kg

9982802 212,00

23 | 714,00

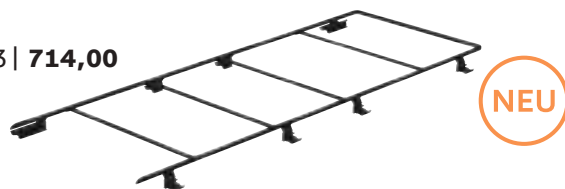
23 | Dachträgersystem Roof Rail Ducato

Fiamma präsentiert für die kommende Saison die neue Ausführung des Dachträgersystems Roof Rail Ducato in Deep Black. Die schwarze Farbe verleiht einen Hauch von Sportlichkeit und Eleganz. Komplettes Dachrelingssystem für Fiat Ducato (nach 06/2006). Die Anbringung erfolgt auf den bereits auf dem Fahrzeugdach vorhandenen Originalpunkten; ohne zu bohren. Max Zuladung: 100 kg. Es ermöglicht zudem, dank der dafür vorgesehenen serienmäßigen Halterungen, die Anbringung der Markise F80/F65. Farbe deep black

Fahrzeugl. 541-599 cm H2/12 kg	9943889	714,00
Kit Roof Rail Ducato Cover left	9943898	6,80
Kit Roof Rail Ducato Cover right	9943899	6,80
Kit Roof Rail Ducato Extra Cover	9943901	6,80

24 | ab 587,00

24 | Dachträgersystem Roof Rail Ducato H2/H3

für Fiat Ducato, Peugeot Boxer und Citroen Jumper ab 06/2006. Die Montage erfolgt ohne Bohren an den Originalbefestigungspunkten. Durch die serienmäßig angebrachten Adapter kann die Fiamma Markise F65S angebracht werden. Inkl. 4 Quertraversen, auf denen Solarzellen oder Dachboxen montiert werden können. Traglast 100 kg

Fahrzeugl. 541-599 cm H2 / 12 kg	9904828	587,00
Fahrzeugl. 636 cm H2 / 13,5 kg	9906255	692,00
Fahrzeugl. 599 - 636 cm H3 / 14,2 kg	9918171	724,00
Zusatzfüße Kit Roof Rail Ducato XL	9995995	105,00

Fahrzeugspezifische Heckleitern



1 | 333,00



2 | 408,00



● deep black



3 | 364,00



1 | Heckleiter Deluxe DJ

Aus eloxiertem Aluminium für eine sichere Befestigung an der linken Hecktüre des LMC Tourer. Durch die spezielle Formgebung bleibt das Nummernschild frei. Die Befestigungsschienen werden geschraubt oder geklebt. Die Heckleiter zeichnet sich durch die breiten, rutschfesten Stufen für einen sicheren Aufstieg aus. Kombinierbar mit Carry-Bike 200 DJ (86922).

Maße 80 x 188 x 15 cm (B x H x T)

Gewicht 6,5 kg

deep black	9943309	391,00
silber	9943308	333,00

2 | Heckleiter Deluxe DJ H3

Robuste und leichte Aussenleiter für Wohnmobile. Rohre aus eloxiertem Aluminium mit 30 mm Durchmesser, 2 mm Dicke, Auftritt 28 cm, Aussenmaße 35 cm, gemäß der UNI EN 131 Norm abgeändert. Rutschfest. Kombinierbar mit Carry Bike 200 DJ. Geeignet für Fiat Ducato, Citroen, Jumper und Peugeot Boxer und Ford Transit mit doppelter Hecktüre ab 2006.

deep black

9943312

408,00

silber

9943311

342,00

3 | Heckleiter Deluxe Sprinter

Die stabile und leichte Leiter Deluxe Sprinter ist aus eloxiertem Aluminium hergestellt. Die Trägerrohre haben eine Durchmesser von 30 mm und eine Stärke von 2 mm. Die Leiter ist nach unten klappbar und wird an die linke Flügeltür montiert.

Die Leiter kann auch auf dem baugleichen VW Crafter mit H2 Dachhöhe montiert werden.

Da die Leiter auf dem Boden aufsitzt verteilt sich das Gewicht der Benutzer optimal und ermöglicht eine Entlastung der Heckklappe. Die Stabilität und die Sicherheit sind somit beim Gebrauch noch mehr gewährleistet.

Maße 80 x 272 x 22 cm (B x H x T)

Gewicht 7 kg

Traglast 100 kg

deep black **9943314** **425,00**

silber **9943313** **364,00**



4 | 88,10



5 | 240,00



6 | 257,00



7 | 177,00

Universal Heckleitern

4 | Safe Ladder

Robuster, sicherer und abschließbarer Diebstahlschutz für Ihre Reisemobileiter. Maße 78 x 23 cm (L x B). Lieferung ohne Leiter.

9980210 **88,10**

5 | Heckleiter Deluxe 8

Robuste und leichte klappbare Außenleiter für Reisemobile.

Maße 128/247 x 46 cm (L x B)

8 Sprossen, Gewicht ca. 5,5 kg

9909314 **240,00**

6+7 | EuroCarry Heckleitern für Reisemobile und Alkovenfahrzeuge

Aluminiumleitern mit rutschfesten Sprossen. Lichte Weite der Sprossen 22 cm. Tragkraft max. 100 kg

6 | Klappleiter

Zur Befestigung am Fahrzeugheck, 10 Sprossen.

Maße 125/250 x 30 cm (L x B)

Gewicht ca. 4,5 kg

9982466 **257,00**

7 | Heckleiter

Zur Befestigung am Fahrzeugheck, 6 Sprossen.

Maße 175 x 26 cm (L x B), Gewicht 3 kg

9982539 **177,00**

Kompakte und platzsparende Leitern im Fahrzeug



LEITERN

BRUNER

FIAMMA
ALUMINIUM-GERÄTEFABRIK



8 | 159,90



9 | 99,90



10 | 108,00



11 | 74,95



12 | ab 82,95



8 | Teleskopleiter Laddy Air

Teleskopierbare Aluminiumleiter mit neu entwickelter luftunterstützter Soft Close-Technologie, die das Risiko von Fingerverletzungen ausschließt. Leicht zu transportieren und höhenverstellbar. Ausgestattet mit rutschfesten Gummischonern für mehr Sicherheit. Sehr kompakt.

Maße 290 x 47,5 cm (L x B)

Traglast 150 kg

Gewicht 8,8 kg

Material Aluminium

9942611 159,90

9 | Leiter Laddy kompakt

Teleskopierbare Aluminium-Nischenleiter. Ermöglicht einfachen Zugang zu Alkovenbetten. Mit 2 Befestigungshaken. Leicht zu transportieren und höhenverstellbar. Ausgestattet mit rutschfesten Gummischonern für mehr Sicherheit. Sehr kompakt.

Maße 210 x 45 cm (L x B)

Traglast 150 kg

Gewicht 4,5 kg

Material Aluminium

9929694 99,90

10 | Alkovenleiter DELUXE 4B

Ideal für Einstieg ins Alkovenbett, 4 Trittstufen, abnehmbar, mit Einhängehaken, Aluminium.

Maße 150 x 35 cm (L x B)

Gewicht 2,4 kg

9992292 108,00

11 | Einhängeleiter Light

Für den sicheren Aufstieg in das Fahrzeughochdach oder den Alkoven inklusive Einhängelager (9980235) und Tellerfüße. (Flexibler Anstellwinkel möglich)

Maße 148 x 29 cm (L x B)

Gewicht 1,6 kg

Material Aluminium

natur eloxiert

9941756 74,95

12 | Einhängeleiter für Alkoven und Hubbett

Alu Leiter mit Einhängesystem zum nachträglichen Einbau für den sicheren Zugang zum Alkoven- und Hubbett. Inkl. Einhängelager (9980237). Breite 28,5 cm, Trittfläche 25 x 5 cm (B x T)

Länge (cm)	passend für senkrechte Höhen von - bis (cm)	Art.-Nr.	Preis
111	107 - 109	9980230	82,95
120	116 - 118	9980231	87,95
129	124 - 127	9980232	87,95
138	133 - 136	9980233	93,95
147	142 - 145	9980234	95,95

Zubehör



13 | 12,95

14 | 11,95



15 | 12,95

13 | Einhängelager groß

Inkl. Schrauben für zusätzl. Einhängemöglichkeit

1 Paar **9980235 12,95**

14 | Einhängelager klein

Inkl. Schrauben für zusätzliche Einhängemöglichkeit

1 Paar **9980237 11,95**

15 | Einhängehaken inkl. Schrauben

1 Paar **9980236 12,95**

Sitzbezüge aus Baumwoll-Velours

Sitzbezüge schützen Ihre wertvollen Originalpolster gegen Verschmutzung und Abnutzung. Die sorgfältige Materialauswahl aus sehr schwerem Velours erhöht den Fahrkomfort und das Wohlbefinden auf langen Reisen. Die Bezüge aus Velours sind problemlos in der Maschine zu reinigen. Eine schnelle Montage, neutrale Farbauswahl und ein fairer Preis zeichnen diese Sitzbezüge aus. Geeignet für Sitze mit aufgesetzter Kopfstütze, Hochlehnersitze und Sitze mit integriertem Gurtsystem. Die neuen 2-teiligen Sitzbezüge aus Velours ermöglichen eine deutlich einfachere Handhabung und bessere Passform.

· Material Velours: 100 % Baumwolle

EXKLUSIV
NUR BEI MOVERA

→ Sitzbezüge für ältere Sitze und Sportscraft S-Sitze auf Anfrage.



Velours sand



Velours anthrazit



HINDERMANN
SCHUTZEN - UM WENIGER ZU ERHALTEN

NEU

im Sortiment



Überwurf für Fahrzeugsitz

Dieser Überwurf aus Frottestoff ist ein einfacher und preiswerter Schutz vor Verschmutzung und Abnutzungserscheinungen auf Ihrem Fahrzeugsitz. Der Bezug wird einfach nur über die Kopfstütze gehangen und über dem Sitz ausgebreitet. So lässt er sich auch schnell wieder abnehmen.

Frottee anthrazit **9943597** **39,50**

AGUTI Sitze



1 | 97,95



2 | 97,95

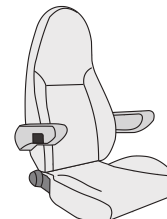

3 | 87,95

1 | AGUTI Sitz „GIS-Liner“

Erkennungsmerkmale:

- AGUTI-Logo an Lehne oder Sitzfläche
- Integr., halbrunde Kopfstützenkontur
- Gurtsystem seitlich am Sitz
- Verbaut in integrierten Fahrzeugen von: Adria, Bürstner, Dethleffs, Frankia, Hymer, LMC, Pilote, Rapido, TEC

1 Sitzbezug ohne Armlehnenbezüge

Velours anthrazit **9942309** **97,95**
Velours sand **9942311** **97,95**

2 | AGUTI Sitz „GIS-Liner DeLuxe“

Erkennungsmerkmale:

- AGUTI-Logo an Lehne oder Sitzfläche
- Integr., eckige Kopfstützenkontur
- Gurtsystem seitlich am Sitz
- Verbaut in integrierten Fahrzeugen von: Einagh, Laika, McLouis, Mobilvetta, Hymer Exsis I

1 Sitzbezug ohne Armlehnenbezüge

Velours anthrazit **9942312** **97,95**
Velours sand **9942313** **97,95**

3 | AGUTI Sitz „Milan und Milan Basic“

Erkennungsmerkmale:

- AGUTI-Logo an Lehne oder Sitzfläche
- Integr., halbrunde Kopfstützenkontur
- Kein Gurtsystem am Sitz
- Verbaut in: Adria, Carthago, Dethleffs, Frankia, LMC

1 Sitzbezug ohne Armlehnenbezüge

Velours anthrazit **9942314** **87,95**
Velours sand **9942315** **87,95**

4 | 97,95



5 | 97,95



4 | AGUTI Sitz „Lounge“

Erkennungsmerkmale:

- AGUTI-Logo an Lehne oder Sitzfläche
- integrierte, eckige Kopfstützenkontur
- Gurtsystem seitlich am Sitz
- verbaut in integrierten Fahrzeugen von: Hymer, ab Mod. 2009 in der B-Klasse

1 Sitzbezug ohne Armlehnenbezüge

Velours anthrazit **9942316** **97,95**
Velours sand **9942317** **97,95**

5 | AGUTI Sitz „Roadliner“

Erkennungsmerkmale:

- AGUTI-Logo an Lehne oder Sitzfläche
- Gurtsystem seitlich am Sitz
- Verbaut in Fahrzeugen von Carthago

1 Sitzbezug ohne Armlehnenbezüge

Velours anthrazit **9942318** **97,95**
Velours sand **9942319** **97,95**

Armlehnenbezüge für AGUTI Sitze



6 | 1 Paar Bezüge AGUTI Armlehnen in kompletter Stoffpolsterung

Velours anthrazit **9942321** **39,95**
Velours sand **9942322** **39,95**



7 | 1 Paar Bezüge für AGUTI „Milan Basic“ Armlehnen mit Stoffdeckel und Kunststoffschale

Velours anthrazit **9942324** **39,95**
Velours sand **9942323** **39,95**



Original Fahrzeugsitze mit Polsterung

8 | 87,95



8 | Original Fahrzeuge Sitze auf Basis des X250

ab 2014 von Fiat Ducato, Citroën Jumper, Peugeot Boxer

Erkennungsmerkmale:

- Sitz mit integrierter Kopfstütze
- Ohne integriertem Gurtsystem
- Verbaut im Fiat Ducato X250 ab 2014

1 Sitzbezug ohne Armlehnenbezüge

Velours anthrazit	9942325	87,95
Velours sand	9942326	87,95

ISRI Atessa Sitze

9 | 79,95



9 | Original Fahrzeugsitze ISRI Atessa auf Basis

des Fiat Ducato, Citroën Jumper, Peugeot Boxer, auch geeignet für Iveco Daily, MB Sprinter, Ford Transit, Renault Master u.v.m.

Erkennungsmerkmal:

- Separat abnehmbare Kopfstütze
- Unter anderem verbaut in Fahrzeugen von Adria, Bavaria Camp, Bürstner, Challenger, Concorde, Dethleffs, Knaus, Laika, Pössl, TEC, Weinsberg, HymerCar (VW T5)

1 Sitzbezug ohne Armlehnenbezüge

Velours anthrazit	9942342	79,95
Velours sand	9942343	79,95

10 | 84,95



darunter befindet sich dieser Sitz

10 | Original Fahrzeugsitze ISRI Atessa mit Polsterung

Erkennungsmerkmale:

- Runde Kopfstützenkontur
- Meistens verrutschte Polsterbezüge
- Öffnung unterhalb der Armlehnen
- Man kann seitlich an der Sitzfläche unter den Polsterbezug greifen
- Verbaut in Fahrzeugen von: Adria, Bürstner, Challenger, Dethleffs, Frankia, Hobby, Hymer Tramp (M+S-Sitz), Knaus, Laika, Pössl

1 Sitzbezug ohne Armlehnenbezüge

Velours anthrazit	9942344	84,95
Velours sand	9942345	84,95

ISRI Sitze

11 | 84,95



11 | ISRI Sitz 1000/518 von 7/2002 – 6/2006

Erkennungsmerkmale:

- Verbaut in Fahrzeugen von Hymer
- Lehnenhöhe 90 cm

1 Sitzbezug ohne Armlehnenbezüge

Velours anthrazit	9942336	84,95
Velours sand	9942337	84,95

12 | 84,95



12 | ISRI Sitz 1000/518 von 7/1994 – 6/2006

Erkennungsmerkmale:

- Verbaut in Fahrzeugen von Hymer, Hobby
- Lehnenhöhe 76 cm

1 Sitzbezug ohne Armlehnenbezüge

Velours anthrazit	9942338	84,95
Velours sand	9942339	84,95

13 | 84,95



● ohne Gurtsystem

13 | SKA Sitzbezug

Erkennungsmerkmale:

- SKA®-Logo an der Lehne
- Integrierte, eckige Kopfstützenkontur
- Kein Gurtsystem am Sitz
- Verbaut im Hymer Tramp bis 2011

1 Sitzbezug ohne Armlehnenbezüge

Velours anthrazit	9942332	84,95
Velours sand	9942333	84,95

Armlehnenbezüge

14 | 39,95



14 | 1 Paar Armlehnenbezüge für Fiat Chassis

Sitze ab 7/2006

Velours anthrazit	9942327	39,95
Velours sand	9942328	39,95

15 | 39,95



15 | 1 Paar Armlehnenbezüge für M+S Sitze

Velours anthrazit	9942329	39,95
Velours sand	9942331	39,95

16 | 39,95

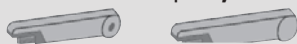

16 | 1 Paar Armlehnenbezüge für ISRI und SKA ab 7/2006

Velours anthrazit	9942334	39,95
Velours sand	9942335	39,95

17 | 39,95



17 | 1 Paar Armlehnenbezüge für ISRI bis 6/2006

Velours anthrazit	9942340	39,95
Velours sand	9942341	39,95



1 | **509,00**
Ara schwarz grau



1 | **Pilotsitz S5.1**

Der ideale Sitz für ermüdungsfreies Reisen in Wohnmobilen, Transportern und Kleinbussen. Ergonomie nach den neuesten wissenschaftlichen Erkenntnissen. Pulverbeschichteter Stahlrahmen. Material Bezug 100 % Polyester. Rückenlehnenverstellung mittels Schnellverstellung. Mit integrierter Kopfstütze. Höhenverstellbare Armlehnen. Abmessungen: Höhe 92 cm, Lehnenhöhe 82 cm, Sitzbreite mit Armlehnen 62 cm, Sitztiefe 52 cm, Gewicht ca. 16 kg

Phoenix braun beige	9940824	509,00
Atlantik blau	9940825	509,00
Tavoc 2 schwarz grau	9940822	509,00
Ara schwarz grau	9940823	509,00

Weitere Sitze finden Sie bei Ihrem Händler vor Ort.



im Sortiment

2 | **74,95**

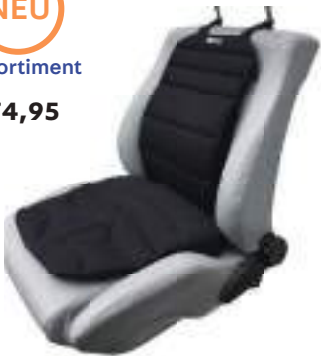

2 | **Ganzsitzauflage Basic light 3D (Aktiv)**

SITBACK® - „Basic light 3D (Aktiv)“ - ist die richtige Grundlage für gesundes, ergonomisches Sitzen. SITBACK BASIC light ist robust und pflegeleicht aus hochwertigem, mehrschichtigem Material geformt inkl. verstellbaren Keil- und Rückenkissen inkl. Aktivkohlematte.
Maße 44 x 5,5 x 55 cm (B x H x T)
Gewicht 0,9 kg
Material Bezug 83 % Polyester, 17 % Baumwolle schwarz **9943457** **74,95**

5 | **49,95**



5 | **Rückenkissen Air**

SITBACK® - „Air“ - Das bequeme, aufpumpbare Rückenkissen, damit Sie im Auto besser und gesünder sitzen.
Maße 31 x 26 x 4/7 cm (B x H x T)
Gewicht 0,45 kg
Material Bezug 83 % Polyester, 17 % Baumwolle schwarz **9941339** **49,95**

3 | **72,95**



3 | **Sitzauflage Basic light (Aktiv)**

SITBACK® - „Basic light (Aktiv)“ - Universelle und ergonomische Klima-Sitzauflage für Sitz und Rückenlehne inkl. Aktivkohlematte.
Maße Sitz 34/44 x 2/5,5 x 43 cm (B x H x T)
Maße Rücken 31 x 47 x 2/5,5 cm (B x H x T)
Gewicht 0,8 kg
Material Bezug 83 % Polyester, 17 % Baumwolle schwarz / grau **9941341** **72,95**

6 | **29,95**



6 | **Nackenkissen Neck**

SITBACK® - „Neck“ - Die ergonomische Ergänzung zu Ihrer Kopfstütze. Bequemes Nackenkissen für einen besseren Sitzkomfort.
Maße 28 x 27 x 4,5 cm (B x H x T)
Gewicht 0,2 kg
Material Bezug 83 % Polyester, 17 % Baumwolle schwarz **9941342** **29,95**



im Sortiment

4 | **49,95**

● Entlastet die Wirbelsäule



4 | **Keilkissen Basic**

SITBACK® - „Basic“ - Das hochwertige Keilkissen mit dem einmaligen Befestigungssystem.
Maße 34/44 x 2/5,5 x 42 cm (B x H x T)
Gewicht 0,4 kg
Material Bezug 83 % Polyester, 17 % Baumwolle schwarz **9941340** **49,95**

7 | **52,95**

● Entlastet die Wirbelsäule



7 | **Keilkissen Basic schmal**

SITBACK® - „Basic schmal“ - Das hochwertige SITBACK BASIC ist die richtige Grundlage für ergonomisches Sitzen. Durch seine Keilform entlastet unser Keilkissen die Wirbelsäule entscheidend und gibt gerade beim Autofahren sicheren Halt. Das robuste und pflegeleichte SITBACK BASIC ist aus hochwertigem, mehrschichtigem Material geformt.
Maße 31/36 x 5,5 x 42 cm (B x H x T)
Gewicht 0,3 kg
Material Bezug 83 % Polyester, 17 % Baumwolle schwarz **9943407** **52,95**





Niedriger Sitzkasten für Fiat Ducato X250 ab 07/2006

8 | ab **229,95**



Drehkonsole mittig drehend für Fiat Ducato X250 ab 07/2006



Drehkonsole versetzt drehend für Fahrerseite Fiat Ducato X250 ab 07/2006

Immer sicher und bequem unterwegs!

Drehkonsolen für alle gängigen Fahrzeuge, technisch ausgereift, robust und langlebig. Leichte Bedienbarkeit, hohe Sicherheit, stabile, geprüfte Konstruktion.

Passend zu allen Sportscraft-Sitzen und vielen Originalsitzen.

8 | Fiat-Ducato, Citroen Jumper, Peugeot Boxer ab 07/2006 – Typ X250

Artikel und Montagehinweis	A/G	O	S	Art.-Nr.	Preis
Niedriger Sitzkasten – Mont. anstelle Orig. Untergestell. Höhe – 40 mm gegenüber Originalgestell*	G	x	x	9990094	229,95
Drehkonsole mittig drehend – Mont. zw. Untergestell u. Gleitschienen	G	x		9990955	242,95
Drehkonsole versetzt dr. – Fahrerseite – Mont. zw. Untergestell u. Gleitschienen	G	x		9992577	242,95
Drehkonsole versetzt dr. – Beifahrerseite – Mont. zw. Untergestell u. Gleitschienen	G	x		9992578	242,95
Drehkonsole mittig drehend – Mont. zw. Untergestell u. Gleitschienen	G		x	9999845	359,95

9 | Fiat-Ducato, Citroen Jumper, Peugeot Boxer ab 2002 bis 2006 – Typ 244

Artikel und Montagehinweis	A/G	O	S	Art.-Nr.	Preis
Niedriger Sitzkasten – Montage anstelle d. Original Untergestelles. Höhe – 60 mm gegenüber Originalgestell*	A/G	x	x	9969714	197,95
Drehkonsole mittig drehend – Mont. zw. Untergestell u. Gleitschienen	A	x		9969710	219,95
Drehkonsole versetzt drehend – BFS Mont. zw. Untergestell u. Gleitschienen	A	x		9969712	219,95
Flacher Adapter für Original Beifahrersitz o. Höhenverstellung – Montage anstelle des Zwischenkastens des Originalsitzes (bei Einbau einer Drehkonsole = Originalhöhe)	A	x		9969713	59,95
Drehkonsole versetzt dr. – Fahrerseite – Mont. zw. Untergestell u. Gleitschiene	A		x	9969716	244,95
Drehkonsole versetzt dr. – Beifahrers. – Mont. zw. Untergestell u. Gleitschiene	A		x	9969717	244,95

10 | Fiat-Ducato, Citroen Jumper, Peugeot Boxer ab 1995 – 2002 – Typ 230

Artikel und Montagehinweis	A/G	O	S	Art.-Nr.	Preis
Niedriger Sitzkasten – Montage anstelle d. Original Untergestelles. Höhe – 60 mm gegenüber Originalgestell*	A/G	x	x	9969718	197,95
Drehkonsole – mittig drehend – Montage auf Original Fiat Sitzkasten	G	x		9962560	309,95
Drehkonsole – mittig drehend – Montage auf Original Fiat Sitzkasten	A		x	9969580	329,95

11 | Ford-Transit ab 2004 bis 2013

Artikel und Montagehinweis	A/G	O	S	Art.-Nr.	Preis
Drehkonsole mittig drehend – Montage mit Gleitschienen 9969694 FS	A		x	9969692	279,95
Drehkonsole mittig drehend – Montage mit Gleitschienen 9969694 BFS	A		x	9969693	279,95
Drehkonsole mittig dr. – FS Mont. zw. Originalsitzkasten u. Ford-Gleitsch. (nicht f. Fahrz. m. Handbremse verwendb.)	A	x		9969726	309,95
Drehkonsole mittig dr. – BFS Mont. zw. Org. Sitzkasten u. Ford-Gleitschienen	A		x	9969727	309,95

12 | Renault Master, Opel Movano, Nissan Interstar ab 2010 Typ X62

Artikel und Montagehinweis	A/G	O	S	Art.-Nr.	Preis
Drehkonsole versetzt dr. – Fahrerseite			x	9962015	304,95
Drehkonsole versetzt dr. – Beifahrerseite			x	9962016	304,95

13 | IVECO-Daily ab 2000 (ab 2016 für Sitze mit Spurbreite Gleitschienen 260 mm, nicht passend für Spurbreite Gleitschienen 320 mm)

Artikel und Montagehinweis	A/G	O	S	Art.-Nr.	Preis
Adapterkonsole – Montage auf Originalgleitschienen	A		x	9969725	147,95
Drehkonsole Fahrer und Beifahrerseite Montage auf Originalgleitschienen	A		x	9969724	209,95

14 | VW T5 / T6

Artikel und Montagehinweis	A/G	O	S	Art.-Nr.	Preis
Adapter VW-T5 für Sportscraft-Sitze mit Gleitschienen und Adpater Fahrerseite (UK Beifahrerseite)			x	9962010	294,95
Adapter VW-T5 für Sportscraft-Sitze mit Gleitschienen und Adpater Beifahrerseite (UK Fahrerseite)			x	9962011	294,95
Drehkonsole mit Safe für VW-T5 mit Gleitschienen und Adapter für Montage Sportscraft Sitze FS			x	9962013	682,95
Drehkonsole mit Safe für VW-T5 mit Gleitschienen und Adapter für Montage Sportscraft Sitze BFS			x	9962014	682,95
Drehkonsole SPORTSCRAFT Fahrer- und Beifahrerseite für VW T5/T6	A		x	9943783**	264,95
Safebox SPORTSCRAFT für VW T5/T6	A		x	9943784	229,95
Handbremsadapter SPORTSCRAFT VW T5 für Fahrerseite			x	9922231	24,95

15 | VW Crafter bis 2016 und Mercedes Sprinter (906 NCV) 2006-2019

Artikel und Montagehinweis	A/G	O	S	Art.-Nr.	Preis
Drehkonsole Fahrerseite – Montage auf Org. Sitzkasten (nur bei Höhe 300 mm)	A		x	9969730	269,95
Drehkonsole Beifahrers. – Mont. a. Org. Sitzk. – nicht mögl. b. eingeb. Zusatzbatterie	A		x	9969731	264,95

16 | Universal – einbaufähigkeit und TÜV/Dekra-Abnahme kundenseitig

Artikel und Montagehinweis	A/G	O	S	Art.-Nr.	Preis
Gleitschienen zur Längsverstellung – Mont. zw. Sitz und Adapter bzw. Drehkonsole wenn erforderlich	n.v.		x	9902606	59,95
Drehkonsole ca. 40 mm hoch (Gleitschienen 9902606 optional)	n.v.		x	9969720	194,95

*Einbau nur wenn keine Batterie unter dem Sitz ist.

**Bei Verwendung für den Fahrersitz Adapter 9922231 mit bestellen

• O = Originalsitz S = Sportscraftsitz

• FS = Fahrersitz BFS = Beifahrersitz

• A/G:

• A = ABE

• G = Gutachten / Bestätigung durch TÜV oder DEKRA

NEU





Nadelfilz

Material Nutzschiicht
100 % Polypropylen

Fiat Ducato-, Citroen Jumper-, Peugeot Boxer Chassis X250 ab 7/2006 – 5/2014



	Nadelfilz anthrazit		Gummi-Matte	
	Art.-Nr.	Preis	Art.-Nr.	Preis
Universal Zuschnitt	9914689	49,95	9917296	83,95
BÜRSTNER Alkoven u. Teilintegr.	9914689	49,95	9917296	83,95
DETHLEFFS alle Mobile	9914928	64,95	9917296	83,95
HYMER Alkoven u. Teilintegr.	9914689	49,95	9917296	83,95
HYMER Integrierte Mobile	9914635	56,95	-	-
LMC Tourer u. Explorer Alkoven	9914689	49,95	9917296	83,95
LMC Explorer integrierte Mobile	9914647	62,95	-	-
CARTHAGO Alkoven u. Teilintegr.	9914689	49,95	-	-

Fiat Ducato-, Citroen Jumper-, Peugeot Boxer Chassis X250 ab 6/2014

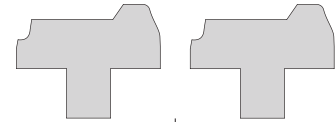

	Nadelfilz anthrazit		Gummi-Matte	
	Art.-Nr.	Preis	Art.-Nr.	Preis
Universal Zuschnitt	9917295	52,95	9917296	83,95

Fiat Ducato-, Citroen Jumper-, Peugeot Boxer Chassis 230/244 von 3/1994 bis 6/2006



	Nadelfilz anthrazit		Gummi-Matte	
	Art.-Nr.	Preis	Art.-Nr.	Preis
Universal Zuschnitt	9914681	37,95	9914650	83,95
BÜRSTNER Alkoven u. Teilintegr.	9914730	34,95	9914650	83,95
DETHLEFFS Alkoven u. Teilintegr.	9914730	34,95	9914650	83,95
HYMER Alkoven u. Teilintegr.	9914683	49,95	9914650	83,95
HYMER integrierte Mobile	9914684	49,95	9914650	83,95

Ford Transit Chassis ab 6/2006 – 6/2014 für alle Fahrzeuge dieser BJ



	Nadelfilz anthrazit	
	Art.-Nr.	Preis
Universal Zuschnitt	9914689	49,95
BÜRSTNER alle Mobile	9914639	59,95
DETHLEFFS alle Mobile	9914639	59,95
HYMER Alkoven u. Teilintegr.	9914639	59,95
LMC Alkoven u. Teilintegr.	9914639	59,95



Gummimatte

Ford Transit Chassis ab 7/2014



	Nadelfilz anthrazit		Gummi-Matte	
	Art.-Nr.	Preis	Art.-Nr.	Preis
Universal Zuschnitt	9917297	59,95	9917298	123,95

Mercedes Sprinter W910 ab 7/2018



	Nadelfilz anthrazit		Gummi-Matte	
	Art.-Nr.	Preis	Art.-Nr.	Preis
Universal Zuschnitt	9943343	64,95	9943342	64,95

Renault Master Chassis ab 7/2014



	Nadelfilz anthrazit		Gummi-Matte	
	Art.-Nr.	Preis	Art.-Nr.	Preis
Universal Zuschnitt	9917302	74,95	9917303	165,95

Renault Master Chassis ab 5/2004 bis 6/2014



	Nadelfilz anthrazit	
	Art.-Nr.	Preis
Universal Zuschnitt	9914688	74,95

HEOSdoor mat®

Einstiegsmatte HEOSdoor mat

Nadelfilz mit Einrippenstruktur passgenau geformt für den sauberen Einstieg ins Fahrerhaus. Anbringung mit Klettband, fertig vorgeklebt auf der Matte. Hält Schmutz und Wasser draußen (VE 2 Stück) Material Nutzschiicht 100 % Polypropylen



für	Baujahr	Art.-Nr.	Preis
Fiat Ducato (230/244)	1994 – 2006	9914678	29,00
Fiat Ducato (X250)	ab 06/2006	9914640	29,00
Fiat Ducato	ab 2019	9943152	29,00
MB Sprinter	ab 2018	9943151	29,00
Mercedes Sprinter	2006 – 2018	9914642	29,00
Ford Transit	ab 2000	9914643	29,00
Renault Master/Opel Movano	2000-2010	9914644	29,00
Iveco Daily	2000-2014		
Renaul Master/Opel Movano	ab 2010	9917407	29,00
Nissan NV400			
VW T5/T6 (3-teilig)	-	9940449	59,00



1 | Heizmatten

- Kurze Aufheizzeit, schnelle Betriebsbereitschaft
- Angenehme Temperatur von ca 30° C
- Gaseinsparung durch Raumtemperatursenkung
- 12 V Version mit Zigarettenanzünder-Stecker
- 230 V Eurostecker
- Temperatur und Leistungsangaben können aus technischen Gründen variieren
- Material 100 % Polypropylen

Heizmatte	Größe (cm)	Art.-Nr.	Art.-Nr.	Preis
		anthrazit	hellbraun	
12 V / ~25 W	60 x 40	9912598	9982945	70,95
230 V / ~25 W	60 x 40	9912604	9982966	70,95
230 V / ~50 W	60 x 70	9912605	9982972	108,95

2 | Heizgewebe 230 V

Seit mehr als 15 Jahren hat sich das Heizgewebe in der Erstausrüstung und Nachrüstung von Fußbodenheizungen im Reisemobil, Caravan, zu Hause und am Arbeitsplatz (Büro, Werkstatt oder Marktstand) bewährt. Das weniger als 1 mm dünne Heizgewebe ist flexibel und ideal geeignet zur Erwärmung von Flächen, Steinplatten, Fliesen, Spiegeln, Teppichen, Laminat und fast allen Bodenbelägen, die für Fußbodenheizung ausgelegt sind. Das Glasfasergewebe besteht aus wärmeleitenden Karbonfasern, die in wenigen Minuten eine angenehme Wärme erzeugen.

Spannung	Leistung	Maße (L x B cm)	Art.-Nr.	Preis	
230 V	ca. 40 W +-20%	50 x 50	9941370	64,95	Grundpreis pro 1m ² = 259,80
230 V	ca. 48 W +-20%	100 x 30	9941368	87,95	Grundpreis pro 1m ² = 293,14
230 V	ca. 80 W +-20%	100 x 50	9941371	102,95	Grundpreis pro 1m ² = 205,90
230 V	ca. 120 W +-20%	100 x 75	9941373	136,95	Grundpreis pro 1m ² = 182,55
230 V	ca. 72 W +-20%	150 x 30	9941369	117,95	Grundpreis pro 1m ² = 262,08
230 V	ca. 120 W +-20%	150 x 50	9941372	139,95	Grundpreis pro 1m ² = 186,55
230 V	ca. 180 W +-20%	150 x 75	9941374	189,95	Grundpreis pro 1m ² = 168,87

3 | Eis Ex Heizkabel

Passt sich jeder Krümmung an und taut eingefrorene Leitungen und Auslasschieber auf. Ideal für Wintercamping. Anschluss über 12 V am Bordnetz oder über 230 V Trafo. 7,5 Watt pro Meter. Länge ab 1 m bis 10 m möglich.

	9971520	12,95
	Grundpreis pro 1 Meter = 12,95	
Anschlusskonfektionierung	9971521	24,95
12 V, 2 m inkl. Anschlusskonfektionierung	9941777	49,95
	Grundpreis pro 1 Meter = 24,98	
12 V, 5 m inkl. Anschlusskonfektionierung	9941778	87,95
	Grundpreis pro 1 Meter = 17,59	



4 | Euroflachstecker mit Ein/Aus Schalter

Euroflachstecker mit integriertem Schalter, Schaltwippe schwarz, 23 cm Kabel und Eurokupplung. Zum Ein- und Ausschalten von PRO CAR Heizteppichen, sowie sonstige 230 Volt Verbraucher.

9917023 **9,95**



1 | 329,00

Fliegengitter Fly Tec FT 200

Der Aufenthalt in freier Natur hat eine Schattenseite: Insekten werden im mobilen Wohn- und Schlafraum schnell zur Plage.

Am besten einfach vorbeugen und die Eingangstür durch einen maßgeschneiderten Insektenschutz sichern. Alle Ausführungen sind einfach zu installieren. Sie halten das lästige Getier zuverlässig draußen, während weiterhin Frischluft ins Fahrzeug gelangt. Einfach plissierter hochwertiger Insektenschutz für Schiebetüren des Fiat Ducato H2 X250 / X290 und baugleicher Fahrzeuge. Füllt den Türausschnitt komplett aus.

1 | Fliegengitter Fly Tec FT 200

- Hält Insekten aller Art zuverlässig draußen
- Einfach zu installieren
- Bürstenverschluß
- Komfortable Einhandbedienung
- Version rechts (Linklenker)

Maße 129,8 x 176,5 x 3,9 cm (B x H x T)

Gewicht 5,5 kg

9922182 329,00



2+3 | 255,00



4+5 | 229,00



HINDERMANN
SCHÜTZEN – UM WERTE ZU ERHALTEN



2-6 | Insektenschutzvorhänge

So bleiben die Plagegeister draußen!

Die Insektenschutzvorhänge sind für jeden Fahrzeugtyp passgenau auf die Karosserieausschnitte abgestimmt und decken in jedem Fall die komplette Öffnung ab, somit haben Störenfriede wie Mücken und Fliegen keine Möglichkeit ins Fahrzeug zu gelangen. Entlang der Unterkante der Hecktürvorhänge ist eine Bleikordel eingenäht. Alle Varianten verfügen über Mehrwege-Reißverschlüsse, sind von innen und außen zu bedienen und ermöglichen den problemlosen Zugang. Bei dem Material handelt es sich um ein engmaschiges, flammhemmendes Gewebe mit sehr guter Sicht nach außen und guter Luftzirkulation in der Farbe Grau. Es schirmt bis zu 65 % der Sonnenstrahlen ab und reduziert somit die Hitzeentwicklung im Fahrzeug deutlich. Material 100 % Polyester.

Insektenschutzvorhang Fiat Ducato X250/X290 ab 2007

- | | | |
|--|---------|--------|
| 2 Schiebetür, hoher Türausschnitt H2/H3 | 9943179 | 255,00 |
| 3 Schiebetür, Standard Türausschnitt H1 | 9943182 | 255,00 |
| 4 Hecktür, hoher Türausschnitt H2 | 9943181 | 229,00 |
| 5 Hecktür, Standard Türausschnitt H1 | 9943175 | 229,00 |
| 6 Hecktür VW T5/T6 - California / Multivan | 9943173 | 229,00 |

6 | 229,00



IHR VORTEIL

- Ein Hängeschrank ist für die Montage kein Hindernis
- Gute Luftzirkulation und Durchsicht
- Geöffnete „Tür“ lässt sich durch Magnet halten
- Mehrwege-Reißverschluss von außen und innen zu bedienen, innen mit einem bequemen Führungsstab
- Bequemer Durchgang durch Rundbogen-Reißverschluss, bei geschlossener Schiebetür kann der Insektenschutzvorhang montiert bleiben



7 | Fliegenschutztür

Die leichte Schiebetüren Fliegengitter-lösung für Camper Vans.

Merkmale:

- Einfache Installation mit vorkonfektionierten Kit und Clips
- Aluminium- und Composite Konstruktion ist leicht und langlebig
- Rolled Rand des oberen Profils bietet Schutz vor Kopfverletzungen.

7 | ab **369,95**



Modell	Maße (B x H cm)	Gewicht	Art.-Nr.	Preis
Fiat Ducato, Peugeot Boxer und Citroen Jumper H1	118,5 x 144,6	3,0	9950969	369,95
Fiat Ducato, Peugeot Boxer und Citroen Jumper H2 + H3	118,5 x 173,1	3,0	9950968	379,95
Mercedes Sprinter und VW Crafter	123,4 x 195,9	3,0	9950967	389,95
Mercedes Sprinter ab 2018	123,4 x 195,9	3,6	9943809	399,95
VW T5/T6 ab 2003	98,8 x 134,3	5,8	9943811	509,95

8 | Fliegenschutztür

Markante spezifische Eigenschaften der Plissee Fliegenschutztür:

- Plissierte Insektengaze hat den Vorteil, daß diese besser sichtbar und auch sehr dekorativ ist
- besonders anwenderfreundlich (auch für Kinder)
- Geräuschlose Bedienung
- Position der Zugleiste stufenlos einstellbar (keine Feder)
- Schönes Design, keine sichtbaren Schrauben, aus Aluminium, passt sich gut in die Türöffnung ein
- Kassette inklusive Zugleiste nur 5 cm breit
- Breite kürzbar

8 | ab **184,95**



Maße (B x H x T cm)	Art.-Nr.	Preis
65,0 x 175,0 x 5,8	9960841	184,95
65,0 x 185,0 x 5,8	9960842	194,95
65,0 x 193,5 x 8,5	9960843	209,95

GLEICH MITBESTELLEN



9 | Aluschwelle

Die Fliegenschutztür kann zusätzlich mit einer speziellen Schwelle (Breite 75 cm), um Leitungen und Kabel durchzuführen, ausgerüstet werden. Dadurch erhöht sich die Fliegenschutztür mit Schwelle um 3,6 cm.

9960849 27,95

Grundpreis pro 1 Meter = 37,27

10 | REMicare Van Fliegenschutz-Türrollo

Für verschiedene Fahrzeugtypen. Profile RAL 7016, Fliegenschutz schwarz.

10 | ab **324,95**



Modell	Maße (B x H x T)	Gewicht ca. (kg)	Art.-Nr.	Preis
Fiat Ducato X250 / X290 H1 L1	108,0 x 143,5 x 2,5	3,8	9940611	324,95
Fiat Ducato X250 / X290 H1 L2	125,0 x 143,5 x 2,5	3,8	9917865	324,95
Fiat Ducato X250 / X290 H2/H3 L2/L3/L4	125,0 x 171,0 x 2,5	3,8	9918277	329,95
Ford Transit Custom Modell V 362 (Nugget)	106,0 x 134,0 x 2,5	3,8	9940612	329,95
MB Sprinter/VW Crafter ab Bj. 2006	136,0 x 165,0 x 2,5	4,0	9950284	334,95
VW T5/T6 Transporter Kombi & Kastenwagen	98,0 x 140,0 x 2,5	3,8	9917866	399,95
VW T5/T6 Multivan & Caravelle	98,0 x 140,0 x 2,5	3,8	9917867	399,95

GLEICH MITBESTELLEN

11 | **99,95**



11 | Regenabweiser CAV Nachrüstset

Automatisch einklappbarer Regenabweiser für den Fiat Ducato in allen Größen. Die Regenrinne wird fest an der Oberkante des Türausschnitts befestigt und leitet das Wasser vom Fahrzeug weg.

Maße 125 x 2 x 20 cm,
Gewicht 0,85 kg

9940963

99,95



12 | Fliegenschutztüre REMICare II

Das mit äußerst strapazierfähigem Fliegenschutz-Netzmaterial ausgestattete Plissee reicht komplett in die Führungsschienen hinein. Die seitlichen Abschlüsse an oberer und unterer Leiste verhindern zusätzlich das Eindringen unwillkommener Insekten. In die untere Türleiste kann zusätzlich ein Kabelkanal verlegt werden.

12 | ab **189,95**



Maße	Art.-Nr.	Preis
65 x 180 x 5,8 cm (B x H x T)	9943752	189,95
65 x 200 x 5,8 cm (B x H x T)	9943754	199,95
65 x 185 x 9,2 cm (B x H x T)	9943753	199,95
65 x 200 x 9,2 cm (B x H x T)	9943755	214,95





Vorhänge für den optimalen Schutz

1 | ab **29⁹⁵**

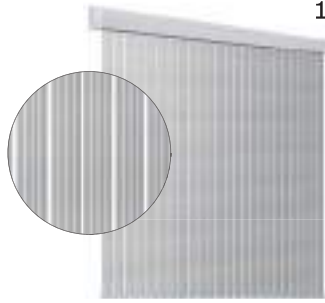

1 | Türvorhang Band Lux

Stilvoller UV-beständiger und abwaschbarer Vorhang. Länge und Breite kürzbar.

Farbe	Maße (B x H cm)	Art.-Nr.	Preis
transparent	54 x 170	9942369	29,95
transparent	60 x 190	9942370	39,95
transparent	100 x 220	9942371	54,95
transparent	120 x 230	9942372	67,95

IHR VORTEIL

- Leicht im Gewicht
- Geräuschlos beim durchgehen
- Für innen und Außen geeignet
- Bewährter Schutz vor Fluginsekten, Sonneneinstrahlung, Hitze und unerwünschten Einblicken
- Frischluftdurchlässig

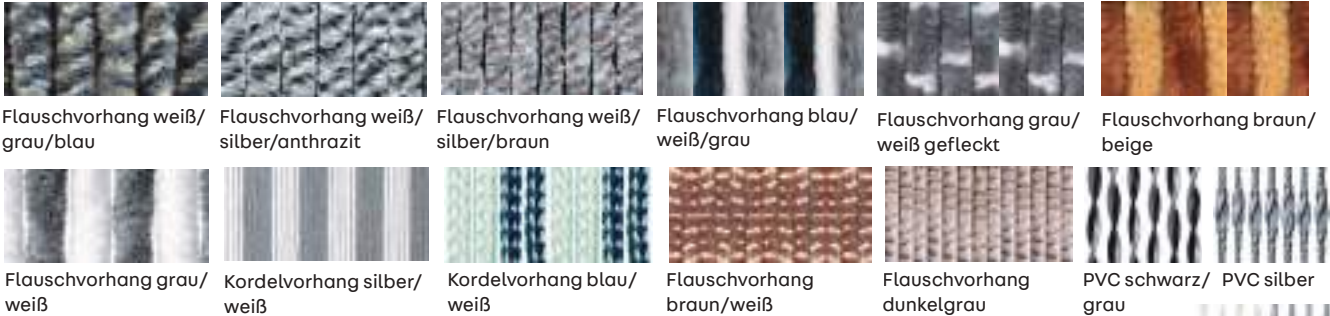

Flauschvorhang weiß/ grau/blau

Flauschvorhang weiß/ silber/anthrazit

Flauschvorhang weiß/ silber/braun

Flauschvorhang blau/ weiß/grau

Flauschvorhang grau/ weiß gefleckt

Flauschvorhang braun/ beige

Flauschvorhang grau/ weiß

Kordelvorhang silber/ weiß

Kordelvorhang blau/ weiß

Flauschvorhang braun/weiß

Flauschvorhang dunkelgrau

PVC schwarz/ grau

PVC silber

2 | Türvorhang

Für Caravans, Reisemobile, Zelte, Vorzelte und vielem mehr. Schützt vor Fluginsekten, Sonneneinstrahlung und unerwünschten fremden Blicken. Der Vorhang kann mit der Schere auf die gewünschte Länge zugeschnitten werden.

Typ	Farbe	Maße (B x H cm)	Art.-Nr.	Preis
Flauschvorhang	weiß/grau/blau	56 x 185	9965115	22,95
Flauschvorhang	weiß/grau/blau	56 x 205	9965116	24,95
Flauschvorhang	weiß/grau/blau	100 x 205	9965117	37,95
Flauschvorhang	weiß/silber/anthrazit	56 x 185	9965135	22,95
Flauschvorhang	weiß/silber/anthrazit	56 x 205	9965136	24,95
Flauschvorhang	weiß/silber/anthrazit	100 x 205	9965137	37,95
Flauschvorhang	weiß/silber/braun	56 x 185	9965155	22,95
Flauschvorhang	weiß/silber/braun	56 x 205	9965156	24,95
Flauschvorhang	weiß/silber/braun	100 x 205	9965157	37,95
Flauschvorhang	braun/weiß	56 x 185	9943525	22,95
Flauschvorhang	braun/weiß	56 x 205	9943524	24,95
Flauschvorhang	braun/weiß	100 x 205	9943523	37,95
Flauschvorhang	blau/weiß/grau	56 x 185	9965133	22,95
Flauschvorhang	blau/weiß/grau	56 x 205	9965134	24,95
Flauschvorhang	blau/weiß/grau	100 x 205	9965132	37,95
Flauschvorhang	dunkelgrau	56 x 185	9943522	22,95
Flauschvorhang	dunkelgrau	56 x 205	9943527	24,95
Flauschvorhang	dunkelgrau	100 x 205	9943526	37,95
Flauschvorhang	grau/weiß gefleckt	56 x 185	9965152	22,95
Flauschvorhang	grau/weiß gefleckt	56 x 205	9965153	24,95
Flauschvorhang	grau/weiß gefleckt	100 x 205	9965151	37,95
Flauschvorhang	braun/beige	56 x 185	9965103	22,95
Flauschvorhang	braun/beige	56 x 205	9965102	24,95
Flauschvorhang	braun/beige	100 x 205	9965104	37,95
Flauschvorhang	grau/weiß	56 x 185	9965123	22,95
Flauschvorhang	grau/weiß	56 x 205	9965124	24,95
Flauschvorhang	grau/weiß	100 x 205	9965122	37,95
Kordelvorhang	silber/weiß	60 x 190	9940164	39,95
Kordelvorhang	silber/weiß	100 x 220	9940165	74,95
Kordelvorhang	blau/weiß	60 x 190	9940166	39,95
Kordelvorhang	blau/weiß	100 x 220	9940167	74,95
PVC Vorhang	weiß/silber	60 x 190	9943566	39,95
PVC Vorhang	weiß/silber	100 x 220	9943565	69,95
PVC Vorhang	silber	60 x 190	9943557	39,95
PVC Vorhang	silber	100 x 220	9943556	69,95
PVC Vorhang	schwarz/grau	60 x 190	9943559	39,95
PVC Vorhang	schwarz/grau	100 x 220	9943558	69,95

2 | ab **22⁹⁵**

Einsatzbereich:

- Caravan
- Wohnmobil
- Vorzelt
- Zelt
- Boot
- Gartenhaus
- und für zu Hause

NEU

3 | ab **24⁹⁵**

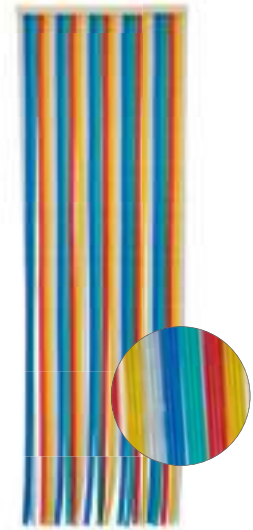

3 | Tür-Streifenvorhänge Typ 5

aus Kunststoff, die Schutz vor Fluginsekten, Sonneneinstrahlung und fremden Einblicken bieten. Schwere Qualität

Farbe	Maße (B x H cm)	Art.-Nr.	Preis
bunt	54 x 170	9965160	24,95
bunt	90 x 195	9964800	29,95
bunt	100 x 195	9964810	34,95



TECON
COVERCRAFT



4 | Zeltbalgisolierung

Zeltbalgisolierung Isotherm Campster ab 2019 / Crosscamp ab 2020, 8-lagig, im Seesack. Die Isoliermatte schützt vor zu starker Erwärmung oder Auskühlung des Aufstelldaches. An allen drei Fensteröffnungen des Zeltbalgs kann man die Isomatte öffnen. Packmaß 90 x 35 x 35 cm (L x B x H) Gewicht 2,5 kg Material Seesack aus beschichtetem Bändchengewebe

9943780 489,95



NEU

BRUNER



NEU

im Sortiment

5 | Hubdachschürze Thermoskin NT

Thermoskin Zeltbalg-Isolierung für T5 und T6 Hubdächer-Innenverkleidung. Schützt vor Kondenswasser und unangenehmer Feuchtigkeit. Im Lieferumfang ist eine Aufbewahrungstasche enthalten.

Packmaß 90 x 35 x 35 cm (L x B x H) Gewicht 2,5 kg

VW T5

9943768 319,00

VW T6

9943766 319,00

6 | Hubdachschürze Thermoskin XT

Hubdachschürze Thermoskin XT

Eigenschaften:

- Wasserabweisend und UV-beständig
- Verhindert Wärmeverlust im Winter und schützt vor der Hitze im Sommer
- Schützt vor Feuchtigkeit
- Ein Aufbewahrungstasche ist im Lieferumfang enthalten

Citroen Campster

9943765 319,00

VW T5

9943769 319,00

VW T6

9943767 319,00

Verdunklungssysteme

für noch mehr Privatsphäre



REMIfront III Mercedes Sprinter



REMIfront IV Fiat Ducato X250



REMIfront IV Fiat Ducato X 250
09/2011 - 2014



REMIfront IV für Fiat Ducato X290
ab 2014 (mit Sonderpaketen)

1 | Verdunklungssystem REMIfront

Große Front- und Seitenscheiben am Reise- mobil bieten eine schöne Aussicht, aber auch guten Einblick für neugierige Blicke. Die leicht integrierbare Lösung: REMIfront, bestehend aus Frontrollo und Seitenteilen, dunkelt die Fahrerkabine fast vollständig ab. Zusätz- licher Bonus: Aufheizung und Abkühlung werden erheblich verringert. Unser REMIf- front-System ist in die A-Säule integriert und an das Innendesign genau angepasst. Der Einbau in Ihr Neufahrzeug oder die Nachrü- stung sind problemlos.

Modell	Fahrzeugtyp	Baujahr	mit Regensensor	mit Sonderpaket	Farbe	Art.-Nr.	Preis
REMIfront III	Mercedes Sprinter	ab 2007 - 2017	-	Spiegelfuß gerade	grau	9904571	655,00
REMIfront III	Mercedes Sprinter	ab 2006 - 2017	x	-	grau	9940860	660,00
REMIfront III	Mercedes Sprinter NCV3 (nur Front)	ab 2007 - 2017	-	Spiegelfuß abgewinkelt	grau	9942577	655,00
REMIfront III	Mercedes Sprinter	ab 2013 - 2017	-	x	grau	9950547	715,00
REMIfront IV	Fiat Ducato X250	2006 - 2011	-	-	grau	9957329	630,00
REMIfront IV	Fiat Ducato X250	09/2011 - 2014	-	-	beige	9908406	630,00
REMIfront IV	Fiat Ducato X290	ab 2014	-	-	beige	9916004	630,00
REMIfront IV	Fiat Ducato X290	ab 2014 (mit Sonderpaketen)	x	x	beige	9950629	690,00
REMIfront IV	Fiat Ducato X290	ab 2019	-	mit Sensorpaket, Gehäuseform 2	beige	9943337	690,00
REMIfront IV	Ford Transit Custom (V362)	2012 - 2017	-	-	grau	9940551	730,00
REMIfront IV	Ford Transit Custom (V362)	2012 - 2017	-	Sichtpaket 2	grau	9941477	805,00
REMIfront IV	Ford Transit Custom (V362)	2012 - 2017	-	mit Sichtpaket 3	grau	9941478	802,00
REMIfront IV	Ford Transit (V363)	ab 2014	-	-	grau	9940129	735,00
REMIfront IV	Ford Transit V363	ab 2019	-	-	grau	9943338	735,00
NEU REMIfront IV	Mercedes Sprinter VS30	ab 2018	-	mit großem Sensorgehäuse	grau	9943777	720,00
NEU REMIfront IV	Mercedes Sprinter VS30	ab 2018	-	mit kleinem Sensorgehäuse	grau	9943778	720,00
REMIfront IV	Renault Master	ab 04/2011	-	-	Rahmen: grau / Plissee: beige	9904582	720,00
REMIfront IV	Renault Master	ab 04/2011	x	-	Rahmen: grau / Plissee: beige	9940862	720,00
REMIfront IV	VW T5 (nur Front)	ab 2003	-	-	grau	9940610	379,00

2 | **24,95**

2 | Sonnenblenden-Adapter zu REMIfront

Für Fiat Ducato ab 2006.

9918766

24,95



3 | **107,95**

3 | Blende unten zu REMIfront

Für Fiat Ducato ab 2006.

9901835

107,95



4 | Verdunklungssystem FP200/FP300/SP300

Schützen Sie sich vor UV-Strahlung, Hitze, Kälte und neugierigen Blicken! Dieses aluminiumbeschichtete Wabensystem für drinnen ist ein Top-Produkt unter den hochwertigen Dometic Verdunklungssystemen für Frontscheiben und Seitenfenster. Es absorbiert bis zu 99 % der schädlichen ultravioletten Strahlung, schützt die Haut vor Sonne und hält Hitze und Kälte draußen. Das leicht zu montierende Verdunklungssystem bietet Privatsphäre und Komfort, während Sie sich im Fahrzeug befinden.

- Doppelt plissiertes Duette-Wabenmaterial für maximale thermische Isolation und Verdunkelung
- Perfekt auf die Fiat Ducato-Modelle X250 / X290 abgestimmt
- Bestmögliche Isolation und Verdunkelung im unteren Bereich (Armaturenbrett) sowie im oberen Bereich (Abschlussblende) und seitlich
- Stufenlose Verstellung möglich, ganz nach Belieben
- Nicht geeignet für Fahrzeuge mit Klappbetten, Dachgepäckträger oder nachgerüsteten Kopf-Airbags.

Frontscheibe FP 200 mit Innenspiegel	9944257	369,00
Frontscheibe FP 300 ohne Innenspiegel	9942771	355,00
Seitenscheiben-Set SP 300	9943188	415,00

● **Schnelle Montage**



4 | ab **355,00**



5 | Frontscheibenrollos

- Für Frontscheibe Fiat Ducato Typ 250 und baugleiche Peugeot Boxer, Citroën Jumper sowie Fiat Ducato Typ 230 und 244
 - Sichtschutz und Wärmedämmung dank Aluminiumbeschichtung auf der Außenseite
 - Pulverbeschichtete Kassette mit Rollo
 - Belüftung am Armaturenbrett wird nicht verdeckt
- Fiat Ducato Typ 250 bis 2014 und baugleiche Peugeot Boxer, Citroën Jumper

Frontscheibenrollo grau	9957326	289,00
Fiat Ducato Typ 230 (ab BJ 1994) + Fiat Ducato Typ 244 (ab BJ 2002)	9957046	249,00
Frontscheibenrollo beige	9957047	249,00

5 | ab **249,00**



6 | Thermomatte Isotherm Komplett Set

Isotherm Komplett-Set Fahrerhaus + Wohnraum Crosscamp / Campster / Peugeot Expert / Citroën Jumpy ab 2018, 8-lagig, im Seesack. Packmaß 70 x 30 x 30 cm (L x B x H)

Gewicht 2,3 kg

Seesack aus beschichtetem Bändchengewebe

9943781	199,95
----------------	---------------



6 | **199,95**



Thermoinnenmatten

1 | ab **120,00**

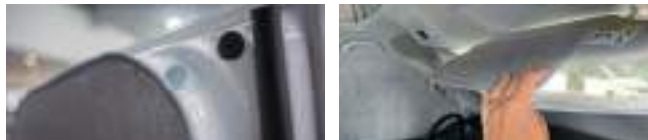

1 | Thermo Innenisoliermatte Camper Vans

Diese preisgünstigen Innenisoliermatten aus einer neu konzipierten Thermofolie zeichnen sich durch das neue und moderne Innenraumdesign sowie durch die perfekt angepasste Formgebung mit der blitzschnellen Befestigungsmöglichkeit aus.

Material

Auf einer Seite befindet sich eine alubedampfte Polyesterfolie, auf der Innenraumseite befindet sich eine graue textile Oberfläche.

Modell	Teile	Art.-Nr.	Preis
VW T5/T6 Fahrerhaus	3-teilig	9943617	120,00
VW T5 / T6 kurz Wohnraum	5-teilig	9943623	130,00
Heckklappe			
VW T5 / T6 lang Wohnraum	5-teilig	9943624	139,00
Heckklappe			

2 | ab **249,00**

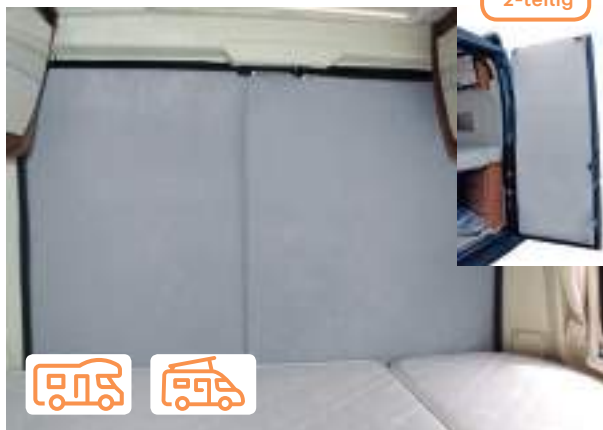

2-teilig



2 | Thermovorhänge für Schiebetür und Hecktür

Passgenau für die Türausschnitte des Ducato Typ 250 ab 2007. Die Fliegengittertür kann montiert bleiben, auch bei geschlossener Schiebetür. Die Außenseite ist feuchtigkeitsabweisend.

Die Hecktür 1-teilige Version lässt sich bequem mit zwei Reißverschlüssen von außen öffnen. Hecktür 2-teilige Version mit Magnetbefestigung. Material Velours 100 % Polyester.

3 | **169,00**



3 | Thermo Trennvorhang

Für Alkoven Reisemobile. Bietet optimalen Schutz vor Kälteeinstrahlung und Wärmeverlust. Bequemer Einstieg zwischen Fahrerhaus und Wohnkabine durch 2 Reißverschlüsse. Einfache Befestigung mittels 10 Druckknöpfen. Passend für viele Fahrzeuge - Überstand kann gekürzt oder eingeschlagen werden. Material Velours 100 % Polyester.

Maße ca. 222 x 148 cm (B x H)

grau	9996948	169,00
hellbeige	9942796	169,00

1-teilig



Ausführung	Farbe	Art.-Nr.	Preis
Schiebetür Ducato X250, mit eingebauter Moskitotür	grau	9917709	335,00
Hecktür Ducato X250 1-teilig	grau	9917711	249,00
Hecktür Ducato X250 1-teilig	beige	9942278	249,00
Hecktür Ducato X250 2-teilig	grau	9941760	329,00
Hecktür Ducato X250 2-teilig	beige	9942099	329,00

4 | **245,00**



4 | Thermovorhang

Isoliert gegen Kälteeinbruch und Wärmeverlust im Bereich der Verglasung des Armaturenbrettes des Fahrerhauses. Hergestellt aus 8 mm starkem Iso - Sandwichmaterial. Innen ist ein Velours, nach außen eine aluminisierte Polyesterfolie. Einfache Befestigung mittels Druckknöpfen und Lasche für Sonnenblenden. Material Velours 100 % Polyester.

Fiat Ducato ab 06/2006 mit Radiozugang

grau	9997288	245,00
hellbeige	9941736	245,00

5 | Thermo-Innenmatten

Sind der ideale Schutz gegen Hitze und Kälte und dienen zugleich als Sichtschutz. Durch den Einsatz eines mehrlagigen Dämmstoffs wird eine hohe Wärmedämmung im Winter erzielt. Die äußere Silberbeschichtung gewährleistet im Sommer eine hohe Sonnenreflexion und verhindert das Aufheizen des Fahrzeugs. Befestigung mittels mitgelieferter Saugnäpfe. Passend für Fahrzeuge mit original Fahrerhaus.

Modell	Baujahr	Art.-Nr.	Preis
Fiat Ducato	1991 - 1994	9967811	154,95
Fiat Ducato	1995 - 2006	9967631	127,95
Fiat Ducato X250/X290	ab 2007	9967633	129,95
Fiat Ducato, X290 mit Spurhalteassistent	ab 2014	9965016	139,95
Ford Transit	2007 - 2014	9967847	139,95
Ford Transit	ab 2014	9965012	169,95
Mercedes Sprinter	2007 - 2014	9967666	149,95
Mercedes Sprinter	ab 2014	9965009	154,95
Mercedes Sprinter	ab 2018	9942833	199,95
Mercedes Vito/Viano	ab 2014	9965015	144,95
Renault Trafic	ab 2003	9967865	129,95
Iveco Daily	ab 2014	9944261	182,95
VW T5/T6		9965779	169,95

Integrierte Reisemobile

Hyermobil B-Class mit Fahrertüre	2005 - 2006	9967833	179,95
Hyermobil B-Klasse mit Fahrertüre	1998 - 2006		
Hyermobil B-Klasse und B-StarLine mit Fahrertüre	2001 - 2006		
Hyermobil B-Klasse CL / SL (Fiat, Mercedes)	2007 - 2011	9967907	199,95
Hyermobil B-Klasse (Fiat)	2011 - 2013	9965766	234,95
Hyermobil Exsis-i (Ford)	ab 2007	9967908	149,95
Hyermobil Exsis-i (Fiat)	ab 2012	9965014	184,95
Hyermobil S-Klasse (Mercedes)	2007 - 2009	9967906	209,95
Bürstner integrierte	2007 - 2009	9965743	229,95
Bürstner Viseo I	für 2011	9965743	229,95
Detheffs I-Modelle Esprit	ab 2012	9965007	259,95



6 | Thermoinnenmatten Selbstbauset

für die Eigenfertigung von Thermomatten nach Maß. Inhalt 7-lagige Thermomatte 350 x 155 cm, 30 m Einfassband, 30 Saugnäpfe, Kunststoffolie zu Anfertigung einer Schablone.

9967990 75,95

TECON COVERCRAFT

EXKLUSIV NUR BEI MOVERA

THERMOINNENMATTEN

5 | ab **127,95**



- keine Sauger kein Kleben
- mit Magnetbefestigung

7 | **234,95**



7 | Thermo-Innenmatte für Fiat Ducato X290

für die Fahrerhausfenster. Sind der ideale Schutz gegen Hitze und Kälte und dienen zugleich als Sichtschutz. Durch den Einsatz eines mehrlagigen Dämmstoffs wird eine hohe Wärmedämmung im Winter erzielt. Die äußere Silberbeschichtung gewährleistet im Sommer eine hohe Sonnenreflexion und verhindert das Aufheizen des Fahrzeugs. Mit Magnetbefestigung und Spannstäbe. 8-lagig für Fahrzeuge mit Remis Faltrollos

9942830 234,95

für Fahrzeuge ohne Remis Faltrollos

9942831 234,95

Zubehör

8 |



8 | Loxx-Knöpfe

2 Oberteile (kleiner Kopf), 2 Schrauben 16 mm und Schlüssel vernickelt

9915123 9,50

9 | Loxx-Druckknopf Unterteil

mit selbstschneidender Schraube, vernickelt 16 mm, 5 Stück inkl. Schlüssel

9915118 9,95

10 | **kleb- oder schraubbar**



10 | Loxx-Sicherheitsdruckknöpfe

Zum Befestigen mit einer Hand den Kopf auf das Unterteil drücken, zum Lösen einfach am Druckknopf ziehen.

2 Stück **9942643 14,00**
5 Stück **999549 33,00**

13 |



11 | Loxx-Druckknopf Oberteil

kleiner Kopf, Messing vernickelt, 5 Stück inkl. Schlüssel

9915229 10,95

12 | Loxx-Druckknopf Oberteil

großer Kopf, Messing vernickelt, 5 Stück inkl. Schlüssel

9915119 11,95

14 |



13 | Klarsicht-Sauger mit Zugring

Zur Befestigung der Thermo-Innenvorhänge, ohne zu Bohren. Inhalt: 10 Stück, Ø 37 mm, klar

9992573 24,95

14 | Loxx Kugelplatte 24 mm

rundes Unterteil zum Verkleben ohne Löcher, 5 Stück

9916909 12,50

15 | Thermofolie 150 cm breit

Länge 25m

9967325 16,00

Grundpreis pro 1 Meter = 16,00

16 | Sauger mit Ring

zur Befestigung der Isoliermatten für Außenanbringung. Befestigung ohne zu Bohren. Für alle Fahrzeuge mit glattem Blech.

9967850 4,95

keine Sauger
kein Kleben

1 | Thermo-Innenmatte Isotherm De Luxe Marco Polo ab 2014

für die Fahrerhausfenster. Sind der ideale Schutz gegen Hitze und Kälte und dienen zugleich als Sichtschutz. Durch den Einsatz eines mehrlagigen Dämmstoffs wird eine hohe Wärmedämmung im Winter erzielt. Die äußere Silberbeschichtung gewährleistet im Sommer eine hohe Sonnenreflexion und verhindert das Aufheizen des Fahrzeugs. Befestigung mit Magneten und Spannstäben. 8-lagig.

9942832 167,95

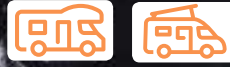

2 | Thermo-Innenisoliermatten Original Fahrerhaus Fiat Ducato X250/X290

Mit dieser innovativen Thermomatte isolieren Sie das komplette Fahrerhaus. Die Sitze lassen sich weiterhin in den Wohnraum integrieren und selbst der Radio ist noch zugänglich.

Pluspunkte auf einen Blick:

- Fahrerhaus komplett isoliert
- besonders wirksam durch mehrlagigen Dämmstoff
- Fahrerhaus als Wohnraum (z.B. mit gedrehten Fahrersitzen) voll nutzbar
- Radio nutzbar
- Wärmedämmung im Winter / Sonnenreflexion im Sommer
- zugleich Sichtschutz
- durch innere Anbringung sicher vor Diebstahl und Verschmutzung
- kein Werkzeug und keine Anbauteile für Montage nötig

Lieferumfang

- 6-teiliges Isomattenset bestehend aus Frontscheiben-, Armaturenbrett-, Fußraum-, Fahrer-/Beifahrer- und Bodenmatte.

9965765 424,95



3-5 | Fußraumisolierung

für den Bereich des Fußraumes unterhalb des Armaturenbretts und dem Fahrerhausboden zwischen den Sitzen. Geeignet für teilintegrierte Reisemobile und Camper Vans. Material Velours 100 % Polyester.

3 | Fiat Ducato X290

dreidimensionale Wannenform schließt die Isolierung im Bereich der Fahrerhaustüren dicht ab, mit Aussparung für Getränkehalter.

hellgrau 9940570 124,50

hellbeige 9924838 124,50

4 | Fiat Ducato X250/X290

mit Aussparung für Getränkehalter, keine Wannenform anthrazit

9942273 99,50

5 | Fiat Ducato X250/X290

ohne Aussparung für Getränkehalter, keine Wannenform

hellgrau 9996945 99,50

NEU im Sortiment

6 | Fußraum-Innenisoliermatten

Lenkgestänge und Pedalerie sind endlich wirksam isoliert. Einfache Befestigung mit Klettband!

Hersteller	Ausführung	Baujahr	Art.-Nr.	Preis
Fiat Ducato Chassis (ZFA 250)	Alkoven u. Teilintegr.	ab 2007	9965821	84,95
Mercedes Sprinter/ VW Crafter	Alkoven u. Teilintegr.	ab 2007	9965826	104,95
Hymermobil B-Klasse (Fiat)	integriert	2007-2010	9965828	104,95
Hymermobil B-Klasse (Mercedes)	integriert	2007-2010	9965829	104,95
Hymermobil B-SL	integriert	ab 2013	9967662	157,95
Hymermobil Exsis-i (Fiat)	integriert	ab 2012	9965013	147,95

3 | hellbeige



4 |



5 |





7+8 | Sonnenschutzmatte Screen grau

Der ideale Schutz gegen Sonneneinstrahlung, Erwärmung und ungewünschte Einblicke. Der Blick von innen nach außen ist ungehindert möglich. Besonders leichtes, mit PVC-beschichtetes Textilgewebe mit hoher Transparenz für den wetterfesten Sonnenschutz.

7 | Sonnenschutzmatte Screen grau

Modell	Modelljahr	Art.-Nr.	Preis
Universal für Integrierte	-	9942637	94,50
Maße 2,67 x 1,30 m (B x H)			

8 | Sonnenschutzmatte Screen grau

Modell	Modelljahr	Art.-Nr.	Preis
Ducato X250 / X290	ab 2007	9942638	115,00
Ford Transit	ab 2018	9933542	115,00
NEU Ford Transit Custom	ab 2018	9943601	115,00
Mercedes Sprinter	ab 2018	9942629	115,00
Spacetourer, Proace, Traveller	-	9942785	115,00
VW T5 / T6	ab 2007	9942639	115,00
VW Crafter /baugleich	ab 2017	9942641	115,00
MAN TGE			

9 | Sonnenschutzmatte Coverglas

Schützt die Kabine des Fahrzeugs vor Sonneneinstrahlung und UV-Strahlen und sorgt dabei für mehr Privatsphäre. Das System lässt sich schnell und einfach installieren und passt sich der Fahrzeugform an und bleibt dank der praktischen, in das Produkt integrierten Magneten in Position. Das Montagesystem mit Innenverriegelung wirkt als Diebstahlsicherung für das Coverglas. Inkl. Tasche zum verstauen.

Gewicht 3,5 kg

Fiat Ducato ab 06/2006	9957334	126,00
VW T5 / T6	9942569	138,00

10 | Sommermatte Light

Sie bietet Ihnen optimalen Sonnenschutz bei einer klaren Aussicht. Denn die besondere Eigenschaft des Materials - außen silber, innen schwarz - macht dies möglich. Doch der eigentliche Clou sind das ganz geringe Gewicht und das Packmaß, womit sich die Matte bequem im der Seitentür oder im Handschuhfach verstauen läßt.

Ford ab 2015	9943498	160,00
Mercedes Vito W447 ab Mj. 2014	9943503	160,00
Citoen Jumpy / Crosscamp ab 2016	9933556	160,00
VW T6 ab Mj. 2015	9943505	160,00
Mercedes Sprinter ab Mj. 03/2018	9943507	160,00
VW Crafter ab Mj. 2017	9943508	181,00
Fiat Ducato ab 2016	9943509	160,00

11 | Sommermatte Screen Fiat Ducato Mj 2015

Die WIGO Sommermatte aus silbernem Mesh-Gewebe sorgt bei heißen Temperaturen für angenehmes Klima im Fahrerhaus. Trotz der hervorragenden Isolation behalten Sie dank des Mesh-Gewebes immer den vollen Durchblick nach draußen. Die Montage ist schnell und einfach und erfolgt über Taschen, die in die Seitentüren eingehängt werden. Maße ca. 385 x 126,5 cm (B x H)

silber	9940543	149,00
--------	----------------	---------------

12 | Frontschutzplane SUPRA TYVEK

Ist leicht zu befestigen und wird einfach in die Türkanten eingehängt und abgespannt. Aus 3-lagigem Non-woven-Material. Zum Lieferumfang gehören Gummispanner (kein Schrauben oder Bohren).

Farbe hellgrau

Material 100 % Polyethylen

Fiat Ducato X250/290 ab 2007/2014	9919103	139,00
Ford Transit ab 2014	9943563	139,00
MB Sprinter W906 ab 2007	9918291	139,00
VW Crafter	9943576	139,00

7 | 94,50



8 | 115,00



9 | ab 126,00



● VW T5/T6

10 | ab 160,00



im Sortiment

11 | ab 149,00



12 | 139⁰⁰



Perfekt fürs Wintercamping

1 | Thermomatte LUX DUO

Die aus wetterfestem PE bestehende Isoliermatte besteht aus 2 separaten Modulen: Fenstermatte (Oberteil) und Unterteil, welche mittels Klettband verdeckt miteinander verbunden werden können.

Die Fenstermatte verfügt über einen Klettverschluss und kann somit bei Bedarf geöffnet werden.

Teilintegriert und Camper Vans

Passend für	Oberteil	Preis	Unterteil	Preis
Ducato X250 ab 2007	9917724	299,00	9912652	269,00
Ford Transit ab 2014	9941011	299,00	9941012	269,00
MB Sprinter ab 2007	9917719	299,00	9917721	269,00
Mercedes Sprinter ab 2018	9942635	299,00	9942636	269,00
Renault Master ab 2010 III	9941014	299,00	9941015	269,00
VW Crafter ab 2017	9942276	299,00	9942277	269,00
VW T5/T6	9917732	299,00	9912654	269,00

1 | ab **269,00**



Passende Screeneinsätze für Pos. 1 + 2 auf Anfrage.

2 | Thermomatte Classic

Hochwertige Außenisoliermatte, welche sich mit guten Isoliereigenschaften im Winter sowie ein geringes Gewicht auszeichnet. Das Material ist winterfest und lässt sich auch bei großer Kälte aufrollen oder falten.

- Gummispanner sowie ein PE-Aufbewahrungsbeutel
- abgedeckte Lüftungsschlitze gegen kalte Zugluft bei Fiat Ducato
- Farbe silbergrau

Fiat Ducato X250/X290	9940976	199,00
Ford Transit ab 2014	9943689	199,00
Iveco Daily	9943691	199,00
Mercedes Sprinter ab 2018	9942632	199,00
VW Crafter ab 2017	9942274	199,00
VW T5/T6	9942631	199,00

2 | **199,00**



Blick nach außen durch Öffnen der Front möglich

3 | Außenisoliermatte Four Seasons

Im Winter isolieren sie gegen Kälte, im Sommer werden Sonnenstrahlen abgehalten, so dass diese nicht den Innenraum aufheizen können. Die Front lässt sich öffnen und man kann das Geschehen außerhalb des Fahrzeugs beobachten. Hergestellt aus einer UV-stabilisierten, wetterfesten, beidseitig mit alubedampfter Polyesterfolie versehenen Thermofolie.

Modell	Baujahr	Art.-Nr.	Preis
Fiat Ducato	1996 - 2006	9993731	109,00
Fiat Ducato X250/X290	ab 2007	9993730	109,00
Ford Transit	ab 2006 - 2013	9994528	109,00
Ford Transit	ab 2014	9917884	109,00
Mercedes Sprinter	ab 2018	9942634	109,00
Peugeot Traveller, Citroen Spacetourer, Toyota Proace, Opel Zafira Life	-	9942777	109,00
Renault Master	ab 2010	9922261	109,00
VW T5/T6	-	9940573	109,00
VW Crafter	ab 2017	9942275	109,00

3 | **109,00**



Four Seasons

LUX/Classic



4 | Ergänzungseinsatz für Solarmodule

Zur Aufnahme eines ca. 5 mm dicken Solarpanels. Die Kabel müssen noch in den Innenraum geführt werden.

Solarmodule nicht in Lieferumfang.

Ergänzungseinsatz zu LUX/Classic	9943174	149,00
Ergänzungseinsatz zu Four Seasons	9943176	69,00

Diese Solarmodule finden Sie auf Seite 478.

- Variabel vorgerichtet für Solarmodule:**
 - ° MT Flat Light MT-SM110 FL
 - ° Basic Travel Line BT SM 1200
 - ° Travel Line MT SM 50 TL

NEU im Sortiment



5 | Außenisoleriermatte Isolux

Die Außenisoleriermatte dient zum passgenauen Abdecken der Fahrerhausscheiben-Region der angegebenen Modelle und schützt vor unerwünschtem Einblick, zu starker Erwärmung oder Auskühlung des Fahrerhauses bei längerer Standzeit ebenso wie vor dem Vereisen der Scheiben im Winter. Zusätzlich kann die Front geöffnet werden, damit Tageslicht ins Fahrzeug dringt. Durch das spezielle Material unter der Außenisolierung bleibt die Matte auch im geöffneten Zustand selbst bei starkem Wind formstabil und man kann nach außen schauen, ist aber vor neugierigen Blicken sowie Sonneneinstrahlung geschützt.

- mit abklappbarer Front
- mit praktischer Seesack-Verpackung

Fiat Ducato X250/X290
für MB Sprinter ab 2018

9941422
224,95
9942826
249,95

- aufklappbar
- geringes Packmaß trotz starker Isolierung
- Spezialmaterial unter der Frontisolierung schafft Licht und Ausblick, doch schützt vor Sonneneinstrahlung und Einsicht von außen



6 | Frontscheibenisolerierung Universal für Integrierte

Ein innenliegender Gummispanner entlang der Oberkante sorgt für einen dichten Abschluss und ermöglicht eine schnelle Befestigung. Entlang der Unterkante befinden sich 4 Abspannlaschen mit Kunststoffösen. In der Regel können die Scheibenwischer mit abgedeckt werden oder auf der Matte als zusätzlicher Halt aufliegen. Die Gummispanner können je nach Bedarf mit der Schere gekürzt werden. Zusätzlich besteht die Option, die Gummispanner an LOXX-Druckknöpfen (optional erhältlich) zu befestigen, deren Unterteile nach eigener Wahl aufgeklebt oder aufgeschraubt werden können.

Material Thermofolie, Maße 267 x 130 cm (B x H), Gewicht 1,8 kg

9940909
75,00

→ Loxx Druckknöpfe finden Sie auf Seite 373.



7 | Frontscheiben-Abdeckung für Vans

Für große Frontscheiben, auch als Isomatte für Camping u. Freizeit verwendbar. Randverstärkte aluminiumbeschichtete, thermoisolierende Folie, universell passend mit einfacher Befestigung. Maße 230 x 85 cm.

9930938
8,95

Außenisoliermatten für integrierte Reisemobile



1 | Diese qualitativ hochwertigen Winter-Isoliermatten zeichnen sich durch besondere Haltbarkeit und benutzerfreundliche Anbringung aus. Das Außenmaterial aus PVC mit Gewebeeinlage (keine Folie!) Mattenmaterial bleibt bis -30°C flexibel.



TECON

- einfache Befestigung mittels Saugnäpfen und Gummibänder
- Saugnäpfe mit 3M-Klarsicht-Ronden
- perfekte Abspannmöglichkeit durch optimalen Sitz der Ösen
- Packungsmaß 75 x 28 x 28 cm (B x H x T), Gewicht 4,2 kg
- PVC-frei

WIGO

- alle Matten für integrierte Fahrzeuge sind oberhalb der Windschutzscheibe mit Spezialkeder ausgestattet, so dass kaum Wasser hinter die Matte laufen kann
- zusätzlicher Gewebekeder oben an Fahrer- und Beifahrerseite, so dass durch Anbringung einer zusätzlichen Regenleiste optimale Dichtigkeit zwischen Matte und Fenster erreicht werden kann
- Packungsmaß 118 x 35 x 30 cm (B x H x T), Gewicht 7,0 kg



Integrierte Reisemobile	Baujahr Modelljahr	TECON-Winterisoliermatten, 1-teilig		WIGO-Winterisoliermatten, 1-teilig	
		Art.-Nr.	Preis	Art.-Nr.	Preis
Büirstner Aviano I und Elegance I	ab 2011	9967009	299,95	-	-
Dethleffs Advantage I	ab 2008	9965836	229,95	-	-
Dethleffs Globebus I	ab 2007 und 2010	9965838	229,95	-	-
HYMER B-Klasse und B-Star-Line Hymermobil B-Klasse (Fiat)		-	-	9965844	294,95
Hymermobil B-Klasse SL f. HYMER Schienensystem	ab 2013	9965002	379,95	-	-
Hymermobil Exsis-i (Fiat) f. HYMER Schienensystem	ab 2012	9965774	384,95	-	-
Hymermobil ML-I	ab 2015	9940890	439,95	-	-
Hymermobil B-Klasse DynamicLine	ab 2017	9940891	439,95	-	-



2 | Isolux Außenisoliermatte universal für integrierte Reisemobile

- Farbe silber/grau
- durch die Verstellmöglichkeit der Matte an der A-Säule an sehr viele integrierte Modelle passend z.B. N+B Arto, Büirstner Viseo, LMC Liberty und Explorer, Laika Kreos, Hymer B-Klasse, Excis u Starline, Dethleffs Globebus, Knaus Van-TI und viele weitere Modelle
- keine Veränderung an der Karosserie erforderlich
- Befestigung mittels Sauger an den Seitenwänden und den Scheiben
- optimale Wärmedämmung und Kältebeständigkeit
- Bei Fahrzeugwechsel kann die Matte eventuell zum neuen Fahrzeug übernommen werden
- mit praktischer Transport-Verpackung, geringem Packmaß und Gewicht
- PVC - frei

Lieferumfang: Thermomatte einteilig, 4 Schraubsauger, 6 Klarsichtsauger, 4 Kleberonden, Montageanleitung und Transporttasche

9965003 384,95



3 | Schraubsauger

Schraubsauger für Außenisoliermatte

9967855 20,95



Außen-Isoliermatten für teilentegrierte, Alkoven und Camper Vans

4 | Diese qualitativ hochwertigen Winter-Isoliermatten zeichnen sich durch besondere Haltbarkeit und benutzerfreundliche Anbringung aus. Das Außenmaterial aus PVC mit Gewebeeinlage (keine Folie!) Mattenmaterial bleibt bis -30°C flexibel.



Tecon einteilig



Wigo einteilig



Wigo zweiteilig abklappbar / abnehmbar

Außenisoliermatten

Modell Fahrzeuge mit Originalfahrerhaus Alkoven teilenteg. Van

Baujahr Modelljahr

TECON-Winterisoliermatten Isolux, 1-teilig

Art.-Nr.

Preis

WIGO-Winterisoliermatten, 1-teilig

Art.-Nr.

Preis

WIGO-Fahrerhausisomatten m. abklappb./ abnehm. Frontteil

Art.-Nr.

Preis

Modell Fahrzeuge mit Originalfahrerhaus Alkoven teilenteg. Van	Baujahr Modelljahr	Art.-Nr.	Preis	Art.-Nr.	Preis	Art.-Nr.	Preis
Fiat, Peugeot, Citroen	1995 - 2006	9965727	154,95	9965750	279,00	-	-
Fiat, Peugeot, Citroen	2007 - 2014	9965791	159,95	9965753	279,00	9965992	610,00
Fiat, Peugeot, Citroen	ab 2014	9965008	169,95	9965854	299,00	9965849	610,00
Ford Transit	2000 - 2006	9965734	159,95	-	-	-	-
Ford Transit	2007 - 2014	9965734	159,95	9965754	279,00	-	-
Ford Transit	ab 2014	9965006	189,95	9965855	299,00	9965817	610,00
Ford Transit Custom, Tourneo, Nugget	ab 2014	9940434	199,95	-	-	-	-
Iveco	ab 2014	9918096	219,95	-	-	-	-
Mercedes Sprinter	2000 - 2006	9965728	159,95	-	-	-	-
Mercedes Sprinter	2007 - 2014	9965739	159,95	-	-	-	-
Mercedes Sprinter	ab 2014	9965004	169,95	-	-	-	-
Mercedes Sprinter	ab 2018 (MJ 2019)	9942828	194,95	-	-	-	-
Mercedes Vito / Viano	ab 2014	9965005	159,95	-	-	-	-
Renault Master	ab 2003	9965735	159,95	-	-	-	-
VW T5	-	9965047	199,95	-	-	-	-
VW Crafter	ab 2017	9942829	189,95	-	-	-	-



5 | Außenisoliermatte Isolux Fiat Ducato X290 zweiteilig

Außenisoliermatte Isolux, bodenlang, teilbar für Fiat Ducato Fahrerhaus X290. Isoliert das Fahrerhaus gegen Kälte und Hitze einschließlich Sonneneinstrahlung. Einfache und sichere Befestigung, verpackt in dauerhaft nutzbaren „Seesack“ mit Schnellverschluss. Oberteil als Isolierung der Fahrerhausscheiben separat nutzbar. Bei hohem Isolationswert und erprobter Dauer-Haftbarkeit wird trotz der großen Flächen ein relativ geringes Gewicht und Volumen Die waagrechte Teilung ermöglicht, bei kürzerem Aufenthalt, weniger starkem Frost oder im Sommer nur das obere Teil zu nutzen.

Gewicht 7,8 kg
silber/grau

9940437 459,95

6 | Thermomatte Isolight Eis- und Sonnenschutz für Fahrerhaus

Eis- und Sonnenschutz Fahrerhausscheiben Fiat Ducato, Citroen Jumper und Peugeot Boxer Mod. ab 2006 und ab 2014. Minimales Packmaß, leichte Anbringung.

Packmaß 0,44 x 0,32 x 7 cm (L x B x H)

Gewicht 0,8 kg
silbergrau matt

9943782 84,95

Schutzhüllen



1 | ab **257⁹⁰**

1 | Schutzhülle Camper Cover 12M

Ganzjahres-Schutzhülle für Alkoven Fahrzeuge, breitere und höhere Ausführung, aus atmungsaktivem 4-lagigem Vliesstoff, UV stabil, wasserabweisend und waschbar. Lieferung in komfortablem Packsack.

· Material Dach 100 % Polyethylen, Wände 100 % Polypropylen

Länge ca. (cm)	Tiefe ca. (cm)	Art.-Nr.	Preis
500 - 550	240	9941398	257,90
550 - 600	240	9941399	269,90
600 - 650	240	9941400	279,90
650 - 700	240	9941401	289,90
700 - 750	240	9941402	299,90
750 - 800	240	9941403	309,90
800 - 850	240	9941404	329,90



2 | ab **206⁹⁰**

2 | Schutzhülle Caravan Cover 12 M

Ganzjahres-Schutzhülle für Wohnwagen, aus atmungsaktivem 4-lagigem Vliesstoff, UV stabil, wasserabweisend und waschbar. Lieferung in komfortablem Packsack.

· Material Dach 100 % Polyethylen, Wände 100 % Polypropylen

Länge ca. (cm)	Tiefe ca. (cm)	Art.-Nr.	Preis
400 - 450	240	9941405	206,90
450 - 500	240	9941406	222,90
500 - 550	250	9941407	233,90
550 - 600	250	9941408	254,90
600 - 650	250	9941409	265,90
650 - 700	250	9941410	284,90
700 - 750	250	9941411	293,90
750 - 800	250	9941412	302,90



3 | ab **126⁹⁰**

● Für den Wintereinsatz geeignet

3 | Dachschutzhülle Top Cover

Funktionale Dach-Schutzhülle für Caravans, hergestellt aus atmungsaktivem und zugleich wasserabweisendem, 4-lagigem Vliesstoff, mit praktischem Aufbewahrungssack.

Material 100 % Polypropylen

Länge ca. (cm)	Tiefe ca. (cm)	Art.-Nr.	Preis
400 - 450	390	9941413	126,90
450 - 500	390	9941414	135,90
500 - 550	390	9941415	139,90
550 - 600	390	9941416	149,90
600 - 650	390	9941417	154,90
650 - 700	390	9941418	169,90
700 - 750	390	9941419	179,90
750 - 800	390	9941421	182,90



Wintertime Schutzhüllen

Die Serie „WINTERTIME“ der Hindermann Schutzhüllen ist aus einem atmungsaktiven 3-lagigen SFS-3 NONWOVEN-Material (100% Polypropylen) hergestellt und zeichnet sich durch eine gute Reißfestigkeit und geringes Gewicht aus. Jede Schutzhülle verfügt über 4 Reißverschlüsse die (geöffnet) das Überziehen sowie Abnehmen erleichtern und einen Zugang zur Eingangstür bzw Staukästen auf der linken Fahrerseite ermöglichen. Alle Schutzhüllen verfügen beidseitig über eine Ösenleiste sowie Spannlaschen an Front und Heckseite. Das Spannmaterial gehört zum serienmäßigen Lieferumfang, ebenfalls ein großzügig bemessener Aufbewahrungssack. Wichtig. Die Maße sind die Abmessungen der Haube. Die Haubenhöhe ist immer geringer als die Fahrzeughöhe gesamt. Bitte berücksichtigen Sie alle Überstände wie Fahrradträger, Dachkoffer usw.



4 | ab **283,00**

4 | für Wohnwagen

Länge (m)	Breite (m)	Umfang (m)	Höhe (m)	Art.-Nr.	Preis
4,3	2,5	13,6	2,2	9917154	283,00
4,7	2,5	14,4	2,2	9917155	293,00
5,1	2,5	15,2	2,2	9917156	315,00
5,5	2,5	16,0	2,2	9917157	319,00
5,9	2,5	16,8	2,2	9917158	330,00
6,3	2,5	17,6	2,2	9917159	349,00
6,7	2,5	18,4	2,2	9917160	356,00
7,1	2,5	19,2	2,2	9917161	359,00
8,1	2,5	21,2	2,2	9917162	376,00

5 | für integrierte Reisemobile und Alkovenfahrzeuge

Länge (m)	Breite (m)	Umfang (m)	Höhe (m)	Art.-Nr.	Preis
6,1	2,35	16,9	2,7	9917163	447,00
6,5	2,35	17,7	2,7	9917164	467,00
7,1	2,35	18,9	2,7	9917166	486,00
7,5	2,35	19,7	2,7	9917167	515,00
8,1	2,35	20,9	2,7	9917174	535,00
8,6	2,35	21,9	2,7	9917175	565,00

6 | Schutzhülle für Campingbusse

Länge (m)	Breite (m)	Höhe (m)	Art.-Nr.	Preis
5,5	2,1	2,3	9943183	329,00
6,15	2,1	2,3	9943177	339,00
6,55	2,1	2,3	9943172	349,00

7 | für teilintegrierte Reisemobile

Länge (m)	Breite (m)	Umfang (m)	Höhe (m)	Art.-Nr.	Preis
6,1	2,4	17,0	2,5	9917206	429,00
6,6	2,4	18,0	2,5	9917209	455,00
7,1	2,4	19,0	2,5	9917210	480,00
7,7	2,4	20,2	2,5	9917211	499,00

8 | Dachplanen für Reisemobile und Wohnwagen

Maße (L x B m)	Art.-Nr.	Preis
5,5 x 3,0	9917212	184,00
6,0 x 3,0	9917213	189,50
6,5 x 3,0	9917214	196,00
7,0 x 3,0	9917215	216,00
7,5 x 3,0	9917216	222,00

9 | Frontschutzpläne für teilintegrierte Reisemobile und Kastenwagen

Fiat Ducato X250 ab 2017 /
X290 ab 2014 / Citroen Jumper II /
Peugeot Boxer II



9943577 **99,00**

im Sortiment



6 | ab **329,00**



7 | ab **429,00**



8 | ab **184,00**



9 | **99,00**

Zubehör

10 | Abstandshalter aus Hartschaum

Inhalt 4 Stück, Material Hartschaum, Gewicht 0,2 kg schwarz **9918462 24,50**



10 | **24,50**

11 | Schutzecken aus Hartschaum

Diese Schutzecken dienen zur sicheren Führung der Spanngurte und als Kraftverteiler der Zugkraft im sensiblen Bereich der Fahrzeugunterkanten. 4 Stück **9917255 59,50**

11 | **59,50**



12 | Fenster Schutzfolie

Zur zusätzlichen Absicherung vor Kratzern in den Fenster ihres Fahrzeugs. Maße 50 cm x 30 m Rolle (B x L) **9993134 50,00**

12 | **50,00**



13 | Giebelprofil

Erleichtert das Abfließen des Wassers von der Schutzhülle. Geeignet für jedes Dach von Wohnwagen oder Reisemobilen, Giebelhöhe ca. 21 cm, aus witterungsbeständigem, festem PE-Schaum. Unmontierte Pakettlänge nur ca. 120 cm! Lieferumfang 2 Stück **9919769 79,00**

13 | **79,00**



Schutzdächer

schützen vor Hagel, Schnee, Vereisung, Feuchtigkeit und Hitze.

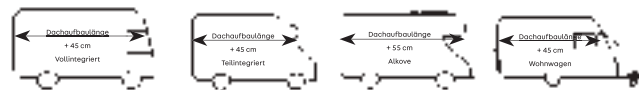

„Van Protect“

Messen und Berechnen der Schutzdachlänge

1. Messen der Dachaufbauhöhe. Anhand der Zeichnungen sehen Sie, wie bei den verschiedenen Typen die Dachaufbauhöhe gemessen wird.
2. Geben Sie diesem Mass den entsprechenden Zuschlag dazu.
3. Vergleichen Sie die so berechnete Dachlänge mit den Grössen 1 bis 8.

Das clevere System

- Schneller und einfacher Auf- und Abbau ohne Werkzeuge
- Keine Scheuerstellen auf Wagen dank Auflage auf Spanngurten
- Leicht und raumsparend
- Für alle Wohnmobil- und Wohnwagentypen geeignet
- Optimale Unterlüftung
- Wasserabfluss durch Rundbögen und seitlichen Überstand
- Schnee rutscht ab
- Sturmsicher
- Keine Baugenehmigung nötig



	Größe 1	Größe 2	Größe 3	Größe 4	Größe 5	Größe 6	Größe 7	Größe 8
Maße	480 – 520	521 – 560	561 – 605	606 – 645	646 – 685	686 – 725	726 – 765	766 – 805
Art.-Nr.	9991847	9991848	9991849	9991850	9991851	9991852	9991853	9991854
Preis	1.279,00	1.299,00	1.329,00	1.349,00	1.379,00	1.399,00	1.429,00	1.449,00
Optionales Zubehör:	Heckplane für alle Größen zu Wohnwagenschutzdach (o. Abb.)						9990327	150,00
	Reisverschluss teilbar Erleichterung der Montage! Fest in das Schutzdach eingeschweisst. Muss gleich mit bestellt werden, keine Nachrüstung möglich!						9940857	150,00



Wohnwagenschutzdach Typ 1 – „Das Meistverkaufte“

- Lange Lebensdauer durch hochwertige Materialien
- Aufbau und Demontage durch eine Person möglich
- Die Schutzdachplane ist umschweißt (kein Eindringen von Feuchtigkeit in Gewebe)
- Das Dachmaterial ist 300 cm breit, Gewicht ca. 700g/qm
- Lieferbare Schutzdachbreiten: 247 cm, 272 cm, 297 cm, (350 cm: 10 % Aufschlag)
- Die Schutzdachbügel (Maß 45 x 35 mm) sind aus eloxiertem Aluminium
- Trägerabstand ca. 55 cm
- Alle Schutzdachbügel werden mittels Kederband in die Plane eingezogen
- Serienmäßiger Bugüberstand 60 cm, Hecküberstand 40 cm

Wohnwagenschutzdach Typ 9 – „Das Preiswerte“

- Sonnenreflektierende PVC-Plane mit zusätzlicher Silberfarbiger Beschichtung
- Die Schutzdachplane ist umschweißt (kein Eindringen von Feuchtigkeit in Gewebe)
- 35 mm Aluminium Gestänge
- Kederabstand 80 – 100 cm je nach Wohnwagen-Typ
- 10 cm hohe Schutzdachfüße
- Die Verspannung erfolgt vorne und hinten mit Schnellspanngurten, seitlich mit jeweils drei Spannhaken
- Standardbreite 272 cm

Änderung der Schutzdachbreite (247 oder 297 cm) Aufpreis 12%, Farbänderung (weiß und beige) Aufpreis 10%.

WICHTIG FÜR DIE BESTELLUNG:

- Schutzdachtyp
 - Wohnwagentyp
 - Schutzdachbreite
 - Modelljahr
 - Schutzdachfarbe
 - mit oder ohne Montage
- (Ein ausführliches Bestellformular liegt Ihrem Fachhandel vor)

Größe*	Aufbau- länge (cm)	Art.-Nr.	Preis	
TYP 1				
1	380 – 450	9905021	1.521,00	
2	451 – 500	9905022	1.676,00	
3	501 – 550	9905023	1.828,00	
4	551 – 600	9905024	1.980,00	
5	601 – 650	9905025	2.123,00	
6	651 – 700	9905026	2.282,00	
Größe*	Aufbau- länge	Dach- stangen	Art.-Nr.	Preis
TYP 9				
1	400 – 425	7	9905070	907,00
2	426 – 450	7	9905071	955,00
3	451 – 475	7	9905072	1.005,00
4	476 – 500	7	9905073	1.055,00
5	501 – 525	8	9905074	1.104,00
6	526 – 550	8	9905075	1.154,00
7	551 – 575	8	9905076	1.202,00
8	576 – 600	8	9905077	1.255,00
9	601 – 625	9	9905078	1.303,00

* weitere Größen auf Anfrage

TYP 1 und 9 Sonderzubehör (gleich mitbestellen, nachträglich nicht möglich)

Kamindurchführung Truma	9905095	46,00
Antennendurchführung Shapeg	9905096	46,00
1 Seite Regenrinne	9905045	129,00

TYP 9 Sonderzubehör

Zusätzlicher Träger mit 2 Schutzdachfüßen	9905091	99,00
Spannhaken Zeltseite	9905093	7,95
Spannhaken Rückseite und Lakaikrampe, Set	9905094	10,95
Stahlseilabspannung anstelle Schnellspanngurte		



1 | ab **72,95**



2 | ab **102,00**

1+2 | Winterschutzmatte für Bugklappe

Aus robustem Planenstoff mit UV Blocker Eigenschaft. Verhindern das Einfrieren der Bugstauklappe. Einfache Montage mittels eines angebrachten Keders an der jeweiligen Kederschiene des Wohnwagens. Zwei Versionen lieferbar: als Bugplane über die gesamte Fahrzeugfläche oder nur über die Bugklappe.

1 | Winterschutzplane für Bugklappe

Maße (B x H cm)	Caravanmaß (Breite cm)	Art.-Nr.	Preis
190 x 82	220	9965900	72,95
200 x 82	230	9965901	74,95
220 x 82	240/250	9965902	77,95

2 | Wohnwagen Bugplane

Maße (B x H cm)	Art.-Nr.	Preis
200 x 160	9965963	102,00
220 x 160	9965962	112,00
240 x 160	9965961	122,00



4 | ab **54,95**

4 | Winter-Isoliermatten

PVC-beschichtetes Gewebe mit Schaumstoffisolierung, oben mit Keder, unten mit Ösen. Farbe grau.

Maße (B x H cm)	Art.-Nr.	Preis
104 x 58	9965690	54,95
160 x 68	9965700	62,95



im Sortiment



3 | ab **215,00**

3 | Thermoschutzplane für Wohnwagen-Bug

Diese Thermoschutzplanen mit integrierter 10mm-Polyesterisolierung hält den Bug oder das Heck des Wohnwagens frei von Eis und Schnee und verhindert mögliche Zugluft. Die Befestigung erfolgt mittels Einzugskeder und Ösen am unteren Rand zum Abspannen. Gummispanner sind im Lieferumfang enthalten.

Maße (B x H cm)	Art.-Nr.	Preis
200 x 150 cm	9943458	215,00
220 x 150 cm	9943511	220,00
240 x 150 cm	9943516	225,00

➔ Weitere Größen erhalten Sie auf Anfrage!



5 | ab **42,00**

5 | Thermomatte für Wohnwagenfenster

Thermomatte für Wohnwagenfenster aus Thermo-Folie, geringes Gewicht und langlebig. Für Sonnenreflexion, Kälte- und Wärmeschutz, der serienmäßige Textilkeder ermöglicht ein leichtes Einziehen in die Kederschiene, ringsum mit einem dunkelblauen Band eingefasst, Ecken gerundet, serienmäßig sind die zwei Befestigungsmöglichkeiten: Druckknöpfe und Ösen.

Maße (B x H cm)	Art.-Nr.	Preis
90 x 55	9925835	42,00
110 x 74	9940574	44,00
160 x 74	9993736	51,00
180 x 80	9940575	57,50

➔ Weitere Größen erhalten Sie auf Anfrage!

1 | Radschutzhülle mit Sonnenreflektion

für PKW, Wohnwagen oder Reisemobile. Schützt den Reifen vor schädlichen UV-Strahlen und Hitze-Einwirkung. Die Hülle liegt auf der Lauffläche und schützt auch die Front des Reifens. Eingearbeitete Ösen dienen zur sicheren Befestigung am Boden durch Erdnägel (Zubehör).

Größe	Maße (B x T cm)	Farbe	Art.-Nr.	Preis
14"	63,5 x 18,5	dunkelgrau/alu	9995087	14,00
RM 15"	66,5 x 21,5	dunkelgrau/alu	9994879	16,00
RM 16"	69,0 x 22,5	dunkelgrau/alu	9993702	19,50
RM 17"	74,0 x 22,5	hellgrau	9941019	20,50
SUV`s	bis Ø 78,0	dunkelgrau/alu	9998093	24,50
Tandem	155,0 lang	dunkelgrau/alu	9995088	28,00

1 | ab **14,00**



2 | Radschutzhülle aus Folie

3-dimensional gefertigt, so bleiben Lauffläche und Front vor Sonnenstrahlen geschützt. Eingearbeitete Ösen dienen zur sicheren Befestigung am Boden durch Erdnägel (Zubehör).

Größe	Maße (B x T cm)	Farbe	Art.-Nr.	Preis
14"	63,5 x 18,5	hellgrau	9994091	12,00
14"	63,5 x 18,5	dunkelgrau	9992352	12,00
RM 15"	66,5 x 21,5	hellgrau	9994438	13,50
RM 16"	69,0 x 22,5	hellgrau	9992762	16,50
RM 17"	74,0 x 22,5	hellgrau	9950514	17,50
Tandem	145,0 lang	hellgrau	9963023	20,50
Tandem	145,0 lang	dunkelgrau	9963090	20,50

2 | ab **12⁰⁰**

● 3-dimensional gefertigt



3 | Passform Radkastenabdeckung

aus winterfestem Planenmaterial (ca. 430 g/m²). Inkl. Textilkeder, die Version Tandem verfügt über einen zusätzlichen Klettverschluss. Höhe ca. 80 cm. Farbe hellgrau

Typ	Ausführung	Art.-Nr.	Preis
Bürstner Belcanto/Averso ab 2010, Trecento/Premio ab 2009	1-Achs	9901099	22,00
Bürstner Averso Top, Averso Plus, Premio Plus ab 2015	1-Achs	9925317	22,00
Carado	1-Achs	9980267	22,00
Dethleffs c'go, c'trend, Camper, Nomad, Beduin, Exklusiv ab 2014	1-Achs	9923202	22,00
ERIBA Nova/Moving/Sporting bis 2014	1-Achs	9997528	22,00
ERIBA Nova GL/SL 2015 - 2016	1-Achs	9921822	22,00
Eriba Exciting / Living ab 2017	1-Achs	9928254	22,00
Eriba Nova Light / Feeling ab 2017 - 2018	1-Achs	9928347	22,00
Eriba Nova GL / SL ab 2017	1-Achs	9932623	22,00
Fendt (2-tlg.) ab 2011	1-Achs	9907217	25,00
Fendt (2-tlg.) Saphir, Bianco, Tendenza, Opal, Diamant, Brilliant ab 2015	1-Achs	9923206	25,00
Hobby bis 2013	1-Achs	9993697	22,00
Hobby De Luxe/Prestige/Excellent ab 2014, Premium ab 2015	1-Achs	9919768	22,00
Knaus bis 2005, Eiffelland	1-Achs	9980261	22,00
Knaus 2005-2010	1-Achs	9996224	22,00
Knaus Sport 2010-2015, Lifestyle ab 2015	1-Achs	9980264	22,00
Knaus ab 2017 Sport/Südwind	1-Achs	9927475	22,00
LMC/TEC	1-Achs	9980603	22,00
LMC/TEC, Vivo/Musica/Maestro 2015 - 2016	1-Achs	9922589	22,00
LMC Style ab 2015, Vivo, Musica, Maestro ab 2017	1-Achs	9922154	22,00
Tabbert ab 2015 Rossini / Vivaldi / Da Vinci / Puccini, 2016 PEP,	1-Achs	9933275	22,00
Tabbert Vivaldi/Puccini/Da Vinci/Paganini/Baroness ab 2011	1-Achs	9998319	22,00

NEU im Sortiment

3 | ab **22⁰⁰**



1-Achs

4 | **35⁰⁰**



Tandem

4 |

Typ	Ausführung	Art.-Nr.	Preis
Dethleffs c'go, c'trend, Camper, Nomad, Beduin, Exklusiv ab 2014	Tandem	9925479	35,00
Hobby Prestige ab 2014, De Luxe ab 2015	Tandem	9919767	35,00
Hobby Premium ab 2011 bis 2014	Tandem	9909925	35,00
Knaus Südwind/Nordic Plus ab 2010	Tandem	9916148	35,00
Tabbert Vivaldi/Puccini/Da Vinci/Paganini/Baroness ab 2011	Tandem	9901167	35,00



Ausführung Mono

Ausführung Tandem

5 | Radabdeckung

passend für ERIBA-Modelle ab Baujahr 2002. Der Radkasten mit Einzugschiene wird durch den exakt angepassten Schnitt optimal abgedeckt.

Ausführung Mono

grau **9963101** **44,95**

Ausführung Tandem

grau **9963111** **54,95**

6 | **14⁹⁵**

 EXKLUSIV
NUR BEI MÖVERA

 HINDERMANN
SCHÜTZEN - UM WENIGER ZU BRÄUMLICHEN

 7 | **13⁹⁰**

 8 | **18⁵⁰**

 9 | **47,00**

 10 | ab **22,50**

 11 | **125,00**

 12 | **80,00**

 13 | **49,00**
13 | Transporttasche für mobile Sat-Anlagen

Mit dieser Tasche kann die mobile SAT-Antenne geschützt transportiert und aufbewahrt werden. Sie bietet Schutz vor Staub, Feuchtigkeit und Stößen. Die Tasche ist gepolstert und aus einem strapazierfähigem Polyestermaterial hergestellt.

Campingman Eco/ Portable II	52 x 47,5 cm (ø x H)	9943178 49,00
Maxview VuQube II	45 x 40 cm (ø x H)	9929748 49,00

6 | Deichselenschutzhaube aus Folie

Bei bestem Preis-Leistungsverhältnis bietet die Taschenform der Deichselhaube problemloses Aufziehen, bestmöglichen Sitz und einen umfassenden Schmier- und Fettschutz. Genöhter Ausführung, randverstärkt mit dunkelblauem Einfassband und praktischem Gummispanner.

Größe 12	hellgrau	9942626	14,95
Größe 13	hellgrau	9942627	14,95

7 | Deichselenschutzhaube aus Folie

Größe 12	silber	9963152	13,90
----------	--------	----------------	--------------

8 | Deichselenschutzhaube aus Gewebe (100 % Nylon)

Größe 12	grau	9963160	18,50
----------	------	----------------	--------------

9 | Schutzhüllen für Dachklimaanlagen

Aus Softkunstleder. Schützt bei längeren Standzeiten vor Verschmutzung oder Feuchtigkeit. Mit Gummizug für die optimale Anpassung.

Dometic Freshjet 1100/1700/2000/2200	9918154	47,00
--------------------------------------	----------------	--------------

Dometic Freshjet 1600/2200	9924551	47,00
----------------------------	----------------	--------------

mit Fensterausschnitt

Truma Aventa Comfort / Eco	9920600	47,00
----------------------------	----------------	--------------

Truma Aventa Compact/Compact Plus	9933623	47,00
-----------------------------------	----------------	--------------

für Dometic	9966553	47,00
-------------	----------------	--------------

(1100/1500/2100), Waeco (1500/2000), Iceberg 7000/9000/12000)

NEU Dometic Fresjet 3000	9943578	47,00
---------------------------------	----------------	--------------

10 | Schutzhüllen für Dachluken

aus Softkunstleder. Mit Gummizug ringsum für eine optimale Anpassung an die jeweilige Dachluke.

Hartal 48 x 48 cm	9952951	24,00
-------------------	----------------	--------------

Heki 1 + 2 + 3 + 4	9952945	39,50
--------------------	----------------	--------------

Mini Heki S/Airquad	9952947	39,50
---------------------	----------------	--------------

Midi Heki Deluxe/Plus	9952948	39,50
-----------------------	----------------	--------------

Mini Heki Style	9940904	39,50
-----------------	----------------	--------------

Midi Heki Style	9940903	39,50
-----------------	----------------	--------------

Hymer 126 x 83 cm	9901837	45,00
-------------------	----------------	--------------

MPK 40 x 40 cm	9952952	24,00
----------------	----------------	--------------

Remi Vario 40 x 40 cm	9952949	22,50
-----------------------	----------------	--------------

Remi Vario 50 x 70 cm	9952950	29,50
-----------------------	----------------	--------------

11 | Isolierschutzhülle für Dachhaube Heki

Spezialhülle aus ca. 4 mm vollporig geschäumtem PVC-Schaum, sowie einer starken wärmedämmenden Wattierung aus 100 % Polyester.

Neben der Isoliereigenschaft, dämmt sie auch die Geräuschenkung. Die mit dem Fensterglas in Berührung kommende Innenfläche,

besteht aus weichem Tyvek-Material (100 % Polyethylen), Außenfläche besteht aus grauem Kunstleder. Fester Halt durch umlaufendes Gummiband und 4 Klettschlaufen in den Ecken. Vor der Montage Dachfenster säubern. Die Zwangsentlüftung bleibt aus Sicherheitsgründen unbeeinträchtigt.

- Sicherheitshinweis: Vor der Fahrt muss die Haube entfernt werden.

Heki 1+2+3+4 **9941024 125,00**

Heki Mini S/Airquad **9941021 125,00**

Heki Midi **9919669 125,00**

Heki Midi Style **9941023 125,00**

12 | Hagelschutzhülle für Sat-Antennen

Befestigung mit Gummizug, Oberfläche besonders stoßabsorbierend ausgebildet.

BAS 60	50,5 x 50,5 cm	9939919	80,00
--------	----------------	----------------	--------------

Caro	53,5 x 53,5 cm	9939914	80,00
------	----------------	----------------	--------------

Technische Informationen für den Lüfter:

- Maße 40 x 40 cm (B x T)
- Robuste und bewährte Technik
- Leiser 12-Volt-Ventilator mit variabler Geschwindigkeit
- Abnehmbares Moskitonetz innen für einfache Reinigung
- Zu- und Abluftfunktion
- Niedriger Stromverbrauch (0,2 – 1,9A)
- Hoher Luftumsatz, bis zu 1500 cbm je Stunde
- Regensensor schließt die Haube bei Nässe
- 12 V Betrieb



Fantastic Vent

Warme, stickige Luft raus – frische, saubere Luft rein. Das schaffen die Fantastic Vent Modelle in nur wenigen Minuten – angenehm leise und energiesparend. Herzstück dieser wirklich fantastischen Belüftungslösung ist ein leistungsstarkes Lüfterrad, das fest in die Dachluke integriert ist und je nach Bedarf gesteuert wird. Der Fantastic Vent arbeitet bei leicht geöffneter Dachluke und erzeugt einen angenehmen, zugfreien Luftstrom. Erhältlich in drei Modellvarianten.

1 | ab **299,00**



2 | **409,00**



3 | **469,00**



GLEICH MITBESTELLEN

Fernbedienung zu Modell 7350

schwarz

9924517

84,95

1 | Fantastic Vent 2250

Dachfenster mit 3 Lüfterstufen und integriertem Thermostat

- Manuelles Öffnen der Dachkuppel
- Manuelle Lüfterregelung (3 Stufen)
- Integrierter Thermostat

Außenmaß 42 x 42 cm **9955043 299,00**

Außenmaß 47 x 47 cm **9955045 299,00**

2 | Fantastic Vent 3350

Dachfenster mit 3 Lüfterstufen und integriertem Thermostat

- Elektrisches Öffnen der Dachkuppel
- Manuelle Lüfterregelung (3 Stufen)
- Regensensor

· Integrierter Thermostat

Außenmaß 47 x 47 cm **9955047 409,00**

3 | Fantastic Vent 7350

Dachfenster mit integriertem, regelbarem Lüfter

- Automatisches Öffnen der Dachkuppel
- Automatische Lüfterregelung (Thermostat)
- Manuelle Lüfterregelung (13 Stufen)
- Regensensor

· Fernbedienung mit Wandhalterung

Außenmaß 47 x 47 cm **9926170 469,00**

Modell	1 2250	1 2250	2 3350	3 7350
Außenmaß	42 x 42 cm	47 x 47 cm	47 x 47 cm	47 x 47 cm
Dachausschnitt	35 x 35 cm	35 x 35 – 40 x 40 cm	35 x 35 – 40 x 40 cm	35 x 35 – 40 x 40 cm
Aufbauhöhe	12,5 cm	12,5 cm	12,5 cm	12,5 cm
Regensensor	nein	nein	ja	ja
Öffnung	manuell	manuell	autom.	autom.
Fernbedienung	-	-	-	ja
Zu-/Abluft	ja / ja	ja / ja	ja / ja	ja / ja
Thermostat	ja	ja	ja	ja
weiß	9955043	9955045	9955047	9926170
Preis	299,00	299,00	409,00	469,00

Dachhauben Heki

BESTSELLER

4 | **119⁰⁰**



5 | ab **145⁰⁰**



Spoiler als Zubehör zur Geräuschminimierung

4 | Mini Heki S – für Wohnwagen

- Innenrahmen mit Verdunkelung und Insektenschutz (unabhängig voneinander stufenlos verstellbar)
- Einfache Bedienung mit Handgriffen
- Acrylverglasung
- Spoiler zur Geräuschminimierung als Zubehör

5 | Mini Heki Style – für Reisemobil und Wohnwagen

- Innenrahmen mit Verdunkelung und Insektenschutz (unabhängig voneinander stufenlos verstellbar)
- Bequeme Einstellung der Glaskuppel mit praktischem Bügelssystem
- Doppelte Acrylverglasung
- Spoiler zur Geräuschminimierung als Zubehör

Modell	4 Mini Heki S	5 Mini Heki Style		
Reisemobil	-	ja		
Wohnwagen	ja	ja		
Bedienung	Handgriffe	Bügel		
Raststellungen	5	3		
Max. Öffnungswinkel	-	50°		
Verglasung PMMA	Einfach	Doppelt		
Verdunkelung	Einfach plissiert	Einfach plissiert		
Insektenschutz	Einfach plissiert	Einfach plissiert		
Rahmenmaterial	ASA	ASA		
Rahmenfarbe RAL 9001	ja	ja		
Dachstärke (mm)	23 – 42	43 – 60		
Ausschnittmaß (mm)	400 x 400	400 x 400		
Einbaumaß (mm)	500 x 500	550 x 510		
Gewicht (kg)	2,9	3,3		
	Art.-Nr.	Art.-Nr.	Art.-Nr.	Art.-Nr.
Heki (m. Zwangsbelüftung)	9982814	9982815	9940578	9940605
Preis	119,00	119,00	145,00	145,00
Heki (o. Zwangsbelüftung)	-	-	9940576	9940577
Preis	-	-	149,00	149,00
Spoiler				
Art.-Nr.	9964771		9964771	
Preis	55,00		55,00	



Dachfenster Heki

- Das Heki ist lieferbar als Bügel- und Handkurbelmodell, mit oder ohne Zwangsbelüftung.
- Für Reisemobil und / oder Wohnwagen geeignet.
- Innenrahmen mit Verdunkelung und Insektenschutz (unabhängig voneinander stufenlos verstellbar)
- Maximaler Öffnungswinkel 45° bzw. 60°
- Doppelte Acrylverglasung
- Handkurbel stufenlos verstellbar
- Bügelmodell mit drei Raststellungen: vollständig geöffnet, Mittel- und Schlechtwetterposition

7 | **1.069⁰⁰****DOMETIC**6 | ab **659⁰⁰**8 | ab **499⁰⁰**

6 | Heki 2/Heki 2 deLuxe

- Für Wohnwagen
- Gasfedern zur komfortablen Einstellung der Dachhaube
- Doppelt plissiertes Duette Wabenrollo
- Mit integrierter Beleuchtung (Heki 2 deLuxe)

7 | Heki 3

- Für Reisemobile und Wohnwagen
- Ohne Beleuchtung
- Doppelt plissiertes Wabenrollo

8 | Midi Heki Style GD

- Für Reisemobile und Wohnwagen
- Großer Dachausschnitt ermöglicht optimale Belüftung
- Maximaler Öffnungswinkel 45° bzw. 60°
- Mit oder ohne Zwangsbelüftung

Modell	6 Heki 2	6 Heki 2 deLuxe	7 Heki 3	8 Midi Heki Style (Bügel)	8 Midi Heki Style (Kurbel)
Reisemobil	-	-	ja	ja	ja
Wohnwagen	ja	ja	ja	ja	ja
Bedienung	Bügel	Bügel und Kurbel	Kurbel	Bügel	Kurbel
Fernbedienung	-	-	-	-	-
Raststellungen	3	3	stufenlos	3	stufenlos
Max. Öffnungswinkel	55°	55°	70°	45°	60°
12 V Leuchten (Watt)	-	4 x 5	-	-	-
Verglasung PMMA	Doppelt	Doppelt	Doppelt	Doppelt	Doppelt
Verdunkelung / Insektenschutz	Rollsystem	Doppelt plissiert	Doppelt plissiert	Einfach plissiert	Einfach plissiert
Rahmenmaterial	ASA	ASA	ASA	ASA	ASA
Rahmenfarbe RAL 9001	ja	ja	ja	ja	ja
Standard-Dachst. (mm)	25 - 32	25 - 32	25 - 32	30 - 34	30 - 34
Mögliche Dachst. (mm)	25 - 60	25 - 60	25 - 60	25 - 29 / 35 - 60	25 - 29 / 35 - 60
Ausschnittmaß (mm)	960 x 655	960 x 655	960 x 655	700 x 500	700 x 500
Gewicht (kg)	11,0	11,5	15,0	8,0	8,5

Heki (mit Zwangsbelüftung)

				weiß	grau	
Art.-Nr.	9963671	9963672	-	9941091	9942774	9941440
Preis	659,00	839,00	-	499,00	499,00	665,00

Heki (ohne Zwangsbelüftung)

Art.-Nr.	-	-	9942642	9941437	9942775	9941451
Preis	-	-	1.069,00	519,00	519,00	675,00
Spoiler	110 cm					80 cm
Art.-Nr.	9964790	9964790	9964790	9964770	9964770	9964770
Preis	75,00	75,00	75,00	65,00	65,00	65,00

Zubehör zu Dachhauben und Dachfenster Heki

9 | Adapterrahmen

- Für den Einbau von Dachhauben Dometic Mini Heki und Dachklimaanlagen Dometic Freshjet.
- Ausschnittsmaß **9907545** **45,00**
über 40 cm
- Trapezblechdach **9912546** **85,00**
Fiat Ducato

10 | Montageset Midi Heki Style

- (Dachstärke 30 - 34 ist im Lieferumfang)
- Dachstärke 25 - 29 mm **9963680** **25,00**
Dachstärke 35 - 42 mm **9963681** **32,00**
Dachstärke 43 - 52 mm **9963682** **32,00**
Dachstärke 53 - 60 mm **9963683** **35,00**

11 | Verriegelung Midi Heki mit Bügel

Nachrüstsatz **9941597** **32,00**

12 | Adapterrahmen zu Midi Heki vorne

Für Trapezblechdach (Fiat) **9921557** **69,00**

13 | Montageset Heki 2 + 3

- (Dachstärke 25 - 32 ist im Lieferumfang)
- Dachstärke 32 - 39 mm **9963675** **19,00**
Dachstärke 39 - 46 mm **9963676** **24,00**
Dachstärke 46 - 53 mm **9963677** **26,00**
Dachstärke 53 - 60 mm **9963678** **28,00**



14 | Fliegengitter FLYNET zu Dachhaube Midi

Zusatz-Fliegengitter mit Aluminiumrahmen für das Dometic Midi Heki mit Kurbelbedienung. Montage ohne bohren und schrauben. **9943772** **49,90**

15 | Adapterrahmen zu Midi Heki hinten

Für den problemlosen Einbau von Dachhauben auf einem Trapezblechdach (Fiat Ducato). **9921562** **85,00**

1 | ab **89,00**

klar ohne 12 V Ventilator



weiß ohne 12 V Ventilator



12 V Ventilator transparent

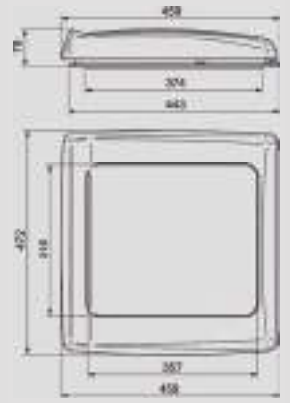

1 | Dachhaube Vent

- Aerodynamische Form und modernes Design
- Montage ohne Bohren am Dach mittels Schraubklemmsystem
- Rollo- und Verdunklungsrahmen in 3 Positionen aufrollbar
- Wahlweise mit oder ohne 12 V Ventilator
- Wetterbeständiger und schlagfester Kunststoff

Dachhaube Vent

Haube weiß	9963490	89,00
Haube klar	9963493	99,00

Technische Daten:

Einbaumaß 40 x 40 cm (L x B)
Innenrahmen 45,8 x 46,2 cm (L x B)
Außenhöhe 7,8 cm (geschlossen)
Dachstärke 25 – 60 mm
Gewicht 3,0 kg
Stromaufnahme bei 12 V Version 0,17 – 3A
Ø Ventilator 30 cm

Dachhaube Vent (12 V Ventilator)

klar	9963489	229,00
weiß	9963488	219,00

Technische Daten:

Gewicht 1,6 kg
Stromaufnahme bei 12 V Version 0,17 – 3A
Ø Ventilator 30 cm
Unter- und Überspannungsschutz
Luftfördermenge regelbar in 6 Stufen per Drehrichtung:
* MIN = 3,7 m³/min. (2 W - 0,15 A)
* MAX = 20 m³/min. (34 W - 2,80 A)

Montagekit

Für Dachstärken von 40 – 60 mm
9963499 **10,00**

2 | Ventilator Kit 12V zu Dachhauben
Mit Hilfe des Ventilator Kit lässt sich die Dachhaube Thule Vent zu einem Ventilator umbauen. Auch passend für ältere Omnivent Dachhauben.

9918729 **144,00**

2 | **144,00**



IHR VORTEIL

Leiser, sechsstufiger Ventilator mit Umschaltmöglichkeit zwischen Be- und Entlüftung, Turboboot-Funktion und Anschlussmöglichkeit für externe Bedienung.

DOMETIC

Dachhauben – Schutz vor Sonne, Regen und Schnee

3 | ab **95,00**



3 | Dachhaube Micro Heki

Für Reisemobile und Wohnwagen. Dieses superkompakte Dachfenster wurde speziell für den Badbereich entwickelt. Es passt in Dachauschnitte von 280 x 280 mm und lässt sich manuell mit einem Hebelsystem öffnen und schließen.

Maße 28 x 28 cm (L x B), Gewicht 1,7 kg

mit Zwangsentlüftung, ohne Verdunkelung	9940875	95,00
ohne Zwangsentlüftung, ohne Verdunkelung	9940876	99,00
mit Zwangsentlüftung, mit Verdunkelung	9940877	105,00
ohne Zwangsentlüftung, mit Verdunkelung	9940878	109,00

Zubehör

4 | ab **9,00**

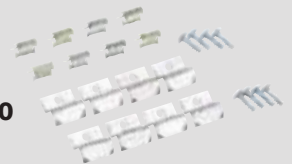

4 | Montageset Micro Heki

Für den Einbau der Dachhaube Micro-Heki. Für Dachstärken von 43 - 60 mm ist der **Adapterrahmen Micro Heki zwingend notwendig!**

Dachstärke 24 - 25 mm und 43 mm	9940879	9,00
Dachstärke 26 - 27 mm und 44 - 45 mm	9940880	9,00
Dachstärke 28 - 29 mm und 46 - 47 mm	9940881	9,00
Dachstärke 30 - 31 mm und 48 - 49 mm	9940882	9,00
Dachstärke 32 - 33 mm und 50 - 51 mm	9940883	9,00
Dachstärke 34 - 35 mm und 52 - 53 mm	9940884	9,00
Dachstärke 36 - 37 mm und 54 - 55 mm	9940885	9,00
Dachstärke 38 - 39 mm und 56 - 57 mm	9940886	9,00
Dachstärke 40 - 41 mm und 58 - 59 mm	9940887	9,00
Dachstärke 42 mm und 60 mm	9940888	9,00

5 | ab **7,40**



5 | Adapterrahmen Micro Heki

Zur Montage des Micro Heki bei Dachstärken von 43 - 60 mm ist der Adapterrahmen in Kombination mit dem jeweiligen Montageset zwingend notwendig.

9940719 **7,40**

 6 | ab **127⁹⁵**

- Fliegenschutzrollo schwarz und Sonnenschutzplissee weiß
- Großer Öffnungswinkel bis 60°
- Außenscheibe getönt
- Innenrahmen ASA Material (hitzebeständig)
- Extrem flacher Montagegerahmen



● Digitales Display

RemiTop

Beste Durchsicht bei gleichzeitiger Reduzierung der Sonneneinstrahlung aufgrund speziell getönter Dachaußenflächen. Hinzu kommen die bekannt guten Isoliereigenschaften dank doppelt verklebter PMMA-Scheiben. Sicherheit schreibt Remis groß. Alle Dachhauben verfügen über eine integrierte Zwangsentlüftung. Selbstverständlich verfügen die Dachhauben alle über ein engmaschiges Insektenschutzrollo und das bewährte Verdunkelungsplissee. Perfekter Urlaubskomfort garantiert.

6 | RemiTop Vista

Die aerodynamische und geräuscharme Aufstell-Dachhaube zeichnet sich besonders positiv durch die sehr flache Bauweise mit einem Innenrahmen mit nur 6,5 mm aus.

- Fliegenschutzrollo schwarz und Sonnenschutzplissee weiß
- Großer Öffnungswinkel bis 60°
- Außenscheibe getönt
- Innenrahmen ASA Material (hitzebeständig)
- Einleger enthalten um Zwangsentlüftung auszuschalten

Technische Daten

Ausschnitt 40 x 40 cm (L x B)
 Dachstärke 28 - 42 mm
 Gewicht ca. 3,5 kg
 getönte Scheibe **9916893** **127,95**
 milchglas Scheibe **9941423** **134,95**

Dachfenster RemiTop Vario II

7 | RemiTop vario II – Aufstell-Dachhaube

Befestigungsklammern für Dachstärke 24 - 35 mm sind im Lieferumfang enthalten. Montage an Fahrzeugen mit Dachstärken von 24 - 65 mm möglich. Dachstärke 56 - 65 mm auf Anfrage erhältlich.

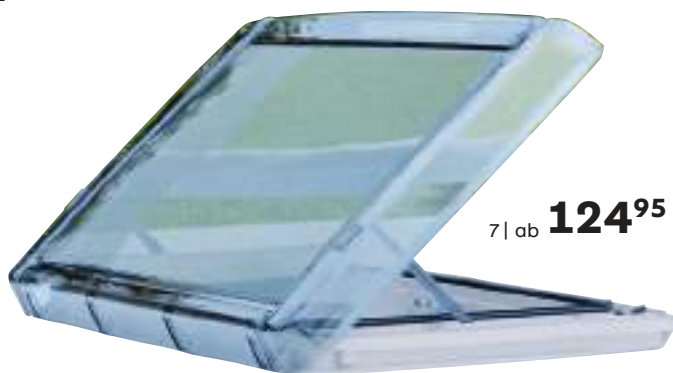
 7 | ab **124⁹⁵**

Ein Urlaub mit viel Licht und frischer Luft ist seit jeher das Grundbedürfnis jedes Campers. Um Ihren individuellen Ansprüchen gerecht zu werden, haben wir eine ganze Reihe von Dachhauben entwickelt, die Ihnen die Qual der Wahl lässt.

Dachhauben:

Ausschnitt (L x B cm)	Ausführung	Art.-Nr.	Preis
40 x 40	Rasteraufsteller	9964142	124,95
40 x 40	Kurbel	9964143	144,95
70 x 50	Kurbel	9964146	445,95
90 x 60	Kurbel	9964148	634,95

Befestigungsklammern:

Ausschnitt (L x B cm)	Dachstärke (mm)	Art.-Nr.	Preis
40 x 40	24 - 35	9967349	24,95
40 x 40	36 - 45	9967351	34,95
40 x 40	46 - 55	9967352	35,95
70 x 50	24 - 35	9967354	52,95
70 x 50	36 - 45	9967355	60,95
70 x 50	46 - 55	9967356	65,95
90 x 60	24 - 35	9967358	61,95
90 x 60	36 - 45	9967359	72,95
90 x 60	46 - 55	9967363	78,95

Frischluftezufuhr leicht gemacht!



1 | ab **68,70**



2 | **76,50**



3 | ab **59,00**

BESTSELLER



4 | ab **119,00**



5 | ab **241,00**



6 | ab **250,00**

mit Touch Bedienelement

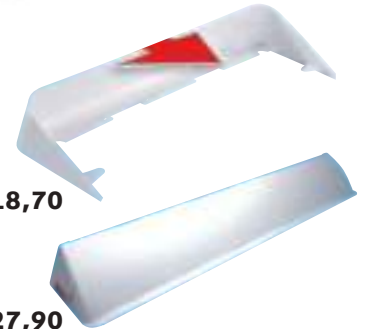

7 | **18,70**

8 | **27,90**



9 | **84,00**



10 | **34,00**



11 | **11,90**

1 | Dachlüfter Vent 28 F

Dachhaube im kleineren Format, ideal zum Lüften von Sanitäräumen.
Einbaumaß 28 x 28 cm
Dachstärke 28 - 60 mm
Haubenhöhe ca. 9 cm

weiß **9942512 68,70**
crystal **9942520 82,10**

2 | Kit Turbo Vent 28 F

zur Motorisierung der Dachhaube Vent 28 F.

9942576 76,50

3 | Dachlüfter Vent

Kurbeldachhaube mit aerodynamischer Dachform, Dauerlüftung und Moskitonetz.

Einbaumaß 40 x 40 cm
Dachstärke 30 - 50 mm
Haubenhöhe ca. 8,5 cm
weiß **9964720 59,00**
crystal **9964721 78,00**

4 | Dachlüfter Vent

Dachhaube mit beidseitiger Scherenöffnung. Serienmäßig mit Verdunklungsrollo und Moskitonetz.

Einbaumaß 50 x 50 cm
Dachstärke 28 - 55 mm
Haubenhöhe ca. 9 cm
weiß **9963332 119,00**
crystal **9963333 156,00**

5+6 | Dachlüfter Turbo Vent 40 x 40

Hergestellt aus stoßfestem und UV-beständigem Material. Aerodynamischer Haubendeckel für weniger Windgeräusche während der Fahrt. Umschaltbarer (Be- auf Entlüften), leistungsstarker 12 V Motor. Ausgestattet mit einem Moskitonetz.

Einbaumaß 40 x 40 cm
Dachstärke 30 - 45 mm
Haubenhöhe ca. 8,5 cm
Leistung 36 W
Stromaufnahme 0,3 - 3 A

5 | Version mit Thermostat

weiß **9964690 241,00**
crystal **9964691 260,00**

6 | Dachlüfter Turbo Vent Premium

Mit Touch Bedienelement
weiß **9964692 250,00**
crystal **9964693 265,00**

7 | Dachhauben-Spoiler

Vermindert Fahrgeräusche, Wassereintritt und Schwingungen von Dachhauben während der Fahrt. Aus UV-beständigen ABS. Montage durch Anschrauben am Dach. Farbe Weiß
40 cm **9963320 18,70**

8 | Dachlüfter Spoiler Universal

Wird nur mit Sikaflex® auf das Dach geklebt. Kürzbar von 110 bis max. 28 cm. Maße ca. 110 x 20 x 12 cm
weiß **9980066 27,90**

9 | Ventilator Turbo Kit

Leicht nachrüstbarer 12 V Turbo Ventilator für Dachhauben von 40 x 40 bis max. 50 x 70 cm. Kann auch als Einzelgerät für die Fenstermontage oder als Tischventilator verwendet werden. Die Stromversorgung läuft über eine 12 V Steckdose, kann aber auch mit 8 Batterien á 1,5 V (nicht im Lieferumfang) erfolgen.

Mittels teleskopierbarem Klemmsystem (36 - 48 cm) regulierbar. Passend für z.B. nachfolgende Dachluken: Fiamma Vent 50 x 50, Seitz (Midi-Heki), RemiTop Vario II, Omni Vent und Seitz Mini Heki
Leistung 4 W
Stromaufnahme 0,2 - 0,33 A
Maße 31 x 36 cm

9952397 84,00

10 | Dachhaubenrollo Vent 40 x 40

Nachrüstbar bei allen 40 x 40 Dachhauben. ohne LED **9980065 34,00**

11 | Dachhaubenisolierung Thermovent

Dachhaubenisolierung für Dachluken (40 x 40 cm). Montagekit zum Festkleben und Einschieben. Stärke 6 mm

9965851 11,90



12 | 175,00

12 | Dachlüfter Vent F Pro

Wie ein Fenster im Dach wird eine schnelle und natürliche Lüftung garantiert. Durch das Hinzufügen des optionalen Turbo Vent Kit ist es möglich, die Dachhaube in einen motorisierten Ventilator umzurüsten, was Ihnen so eine wirksame Alternative zur Klimaanlage bietet.

Außenmaß 56,6 x 53,1 x 9,2 cm (L x B x H)
Innenmaß 49,0 x 48,6 x 3,5 cm (L x B x H)
Dachausschnitt 40,0 x 40,0 cm (L x B)
Dachstärke 28 - 55 mm

9940847 175,00



13-15 | ab 140⁰⁰



14 | Ventilator Kit Turbo Vent F

Kit Turbo Vent F; Standardversion mit Thermostat Polar Control.

Funktion Polar Control: ja

Funktion Touch: nein

Leistung 36 W

Stromentnahme Min. 0,3 A Max. 3 A

9940966 154,00

13 | Ventilator Kit Turbo Vent F Premium

Kit Turbo Vent F Premium; serienmässig mit „Touch“ Steuergerät

und Thermostat Polar Control.

Funktion Polar Control: ja

Funktion Polar Touch: ja

Leistung 36 W

Stromentnahme Min. 0,3 A Max. 3 A

9940965 162,00

15 | Ventilator Kit Turbo Vent F P3

Kit Turbo Vent F P3; Basisversion nicht mit Polar Control ausgestattet.

Funktion Polar Control: nein

Funktion Touch: nein

Leistung 36 W

Stromentnahme Min. 0,3 A Max. 3 A

9940967 140,00



16 | Pilzdachlüfter 3-teilig

Geeignet für Dachstärke bis 50 mm.

Material Kunststoff

· Haube 204,0 mm

· Sockel 104,5 mm

weiß 9940127 16,95

17 | 70,40

- Material Aluminium
- mit Gummidichtung



17 | Dachentlüftungsklappe

Aus Aluminium mit Teleskopausstellern und Gummidichtung. Ohne Innenrahmen, Ausschnitt 26,0 x 20,5 cm (L x B), Aufbauhöhe 25 mm.

9964970 70,40

18 | 39,00



18 | Dachentlüfter ohne Motor

Dometic GY 20

Maße Dachkuppel 6,4 x 20,0 cm (H x Ø)

Gewicht 0,4 kg

9963460 39,00

19 | 175,00



19 | Dachentlüfter mit Motor

Dometic GY 11

Anschlussspannung 12 Volt DC

Kapazität 65/105 m³/h

Leistungsaufnahme 30 Watt

Ausstattung 2-stufiges Gebläse, kraftvolle Entlüftung auch bei abgeschaltetem Motor

(3 bis 12 m³/h bei Windgeschwindigkeiten von 1 bis 4 m/s)

Dachausschnitt (Ø) 10,5 cm

Maße Dachkuppel 6,4 x 20,0 cm (H x Ø)

Gewicht 0,6 kg

9903078 175,00

20 | Ventilator Solar

Optimale Hilfe zum Absaugen von verbrauchter Luft in Wohnwagen, Booten, Wochenendhäusern, Küchen etc. Er ist stromunabhängig und daher stets betriebsbereit. Einfache Montage, Gehäuse aus Kunststoff, gegen Wasser geschützt.

Gesamt-Ø 21,5 cm,

Ausschnitt-Ø 11,6 cm.

weiß 9985760 52,40

20 | 52,40



22 | 23,90



22 | Ventilator Mistral mit Halteclip

Leistungsfähiger 12V-Ventilator mit Befestigungsklemme.

Spannung 12 V

Leistung 25 W

Maße 30 x 16 x 25 cm (B x H x T)

Gewicht 0,67 kg

schwarz 9940983 23,90

23 | 23,90



- mit Edelstahlfuß zum Anschrauben

23 | Ventilator Mistral

Ventilator mit schwenkendem Kopf und verchromtem Schutzgitter.

Spannung 12 V

9951389 23,90

21 | Ventilator Solar

verchromt extra flach, Edelstahlgehäuse, Ausschnittmaß-Ø:

11,6 cm, Solarfläche-Ø: 10 cm,

Außen-Ø 21,5 cm, Aufbauhöhe

3,6 cm, Gewicht 0,42 kg.

verchromt 9985761 63,20

21 | 63,20

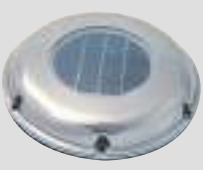

1 + 2 | Dachhauben VisionStar

- Rauchglas-Dachhaube mit Doppelverglasung
- Wahlweise mit oder ohne Dauerlüftung
- Ansprechender Innenrahmen mit Doppelplissee



1 | Dachhaube VisionStar M pro 2 Modell 49P

Die Vorteile im Überblick

- Neue verbesserte Mechanik
- Stufenlos aufstellbar bis 50°
- Sehr flache Haube (nur 80 mm ü. D.)
- Stark reduzierte Fahrgeräusche und Zugluft
- Doppelwandiger Rahmen für bessere Isolation
- Dauerlüftung auch bei geschlossenen Plissees
- Hoher UV-Schutz durch getöntes Haubenmaterial

Ausschnittmaß 400 x 400 mm
 Eckradius 28 mm
 Haubenmaß 490 x 470 mm
 Dauerlüftung bis zu 150 cm²
 Höhe über Dach 80 mm
 Rahmenmaße 565 x 530 x 35 mm (L x B x H)
9943866 104,95

2 | Dachhaube VisionStar L pro Modell 75P

Die Vorteile im Überblick

- Einfache Einhandbedienung mit Bügelgriff
- Stufenlos aufstellbar bis 55°
- Flache Haube (nur 105 mm ü. D.)
- Stark reduzierte Fahrgeräusche und Zugluft
- Doppelwandiger Rahmen für bessere Isolation
- Dauerlüftung auch bei geschlossenen Plissees
- Robuste Hauben aus schlagzähem Polycarbonat

Ausschnittmaß 700 x 500 mm
 Eckradius 23 mm
 Haubenmaß 815 x 583 mm
 Dauerlüftung bis zu 150 cm²
 Höhe über Dach 105 mm
 Rahmenmaße 872 x 610 x 37 mm (L x B x H)
9943868 309,95

3 | 63,95



3 | Nachrüst-Set VisionStar M pro

Moderner Innenrahmen mit Doppelplissee. Nachrüstbar für MPK-Dachhauben ab Mod. 42. Verdunklung und Fliegennetz als Plissee. Dauerlüftung durch Rahmen. Rahmenfarbe weiß. Dauerlüftung 150 cm². Rahmenmaße 56,5 x 53,0 x 3,5 cm (L x B x H)
9963609 63,95

4 | 86,95



4 | Dachhaube VisionVent S pro 27 P

- Große Haube als Regenschutz
- Hoher UV-Schutz durch getöntes Haubenmaterial
- Teleskop-Aussteller, vierseitig aufstellbar, mit Verriegelung
- Moderner Innenrahmen mit Doppelplissee

Maße 36,5 x 34,0 x 3,2 cm (L x B x H)
9940858 86,95

5 | ab 66,95



5 | Dachhaube – 2753 VisionVent S eco

Große Haube als Regenschutz. Hauben von innen verschraubt. Teleskop-Aussteller, vierseitig aufstellbar. Klappbarer Moskitonetzrahmen. Wahlweise mit Rollo. Mit KBA-Zulassung
Technische Daten
 Ausschnitt 28 x 28 cm. Haubenmaß 38,0 x 39,5 cm. Dauerlüftung 60 cm². Höhe über Dach 8 cm. Dachstärke 24 – 46 mm.

weiß **9950948 66,95**
 rauchglas weiß mit Netz + Rollo **9917207 81,95**

6 | 108,95



6 | Dachhaube – 4753 P VisionVent M pro

- Große Haube als Regenschutz
- Hauben von innen verschraubt
- Schnee- und Spritzschutzkante
- Teleskop-Aussteller, vierseitig aufstellbar
- Innenrahmen weiß
- Netz und Verdunklung als Plissee
- Mit KBA-Zulassung

Technische Daten
 Ausschnitt 40 x 40 cm. Haubenmaß 56 x 56 cm. Dauerlüftung 150 cm². Höhe über Dach 9,6 cm. Dachstärke 24 – 56 mm rauchglas **9912659 108,95**

7 | ab 49,95



7 | Nachrüst-Set Vision Vent

Innenrahmen mit Doppelplissee (Nachrüst-Set) · Moderner Innenrahmen mit Doppelplissee · Nachrüstbar für MPK-Dachhauben ab Mod. 42 · Verdunklung und Fliegennetz als Plissee · Dauerlüftung durch Rahmen. Nachrüst-Set Vision Vent S pro Rahmengröße 36,5 x 34 x 3,2 cm (L x B x H) Modell 27P **9943864 49,95** Nachrüst-Set Vision Star L pro Rahmengröße 87,2 x 61 x 3,37 cm (L x B x H) Modell 75P **9943865 204,95**

8 | Rollo

	cremeweiß	beige	weiß 9010 (altweiß)	grau	
Alle Rollos identisch	9001				
Modell	Art.-Nr.	Art.-Nr.	Art.-Nr.	Art.-Nr.	Preis
29	9963041	-	-	-	29,95
2753 (Vision Vent S eco)					
42	9963052	9963051	9963575	9963053	20,95
46/4600					
4600K	9963058	-	-	-	27,95
4751K (Vision Vent M)					
29	-	-	9912898	-	30,95
2753 (Vision Vent S eco)					

9 | Adapterrahmen Fiat Ducato

Adapterrahmen aus PP · Passend für Dach Fiat Ducato · Für MPK-Modelle VisionStar/ VisionVent
 28 x 28 cm **9943862 19,95**
 40 x 40 cm **9943863 24,95**



Quipon Sky

Frischer Wind für Ihr Reisemobil:
Mit den QUIPON SKY Dachhauben
kommt nicht nur viel frische
Luft, sondern auch viel natür-
liches Tageslicht in Ihre
vier rollenden Wände.

10 | **124⁹⁰**



11 | **399⁰⁰**



DACHHAUBEN | -LUKEN

10 + 11 | Dachhaube Qui- pon SKY

- Einfache Frischluftzufuhr
- Leichte Handhabung
- Hochwertiges Verdunklungs-
und Insektenschutzplissee
- Hochwertiges Material ASA
- Geringe Aufbauhöhe

Modell	10 Quipon SKY	11 Quipon SKY
Bedienung	Bügel	Bügel
Raststellungen	4 (geschlossen, Lüftung, 30°, 80°)	4 (geschlossen, Lüftung, 20°, 70°)
Max. Öffnungswinkel	80°	70°
Verglasung	Einfach	Doppelt
Rahmenfarbe	weiß	weiß
Dachstärke (mm)	20 - 50	25 - 60
Ausschnittmaß (mm)	400 x 400	700 x 500
Außenmaß (B x H x T) mm	490 x 110 x 490	833 x 90 x 633
Gewicht (kg)	4,1	8,2
Beleuchtung / Lüfter	- / -	LED 10 - 15 V / -
Zwangsbelüftung	nein	ja
Art.-Nr.	9955471	9955468
Preis	124,90	399,00

12 | **96,95**



12 | Dachluke Modell 4600K

Kombirollo mit Netz u. Verdunklung, große, transparente Außenhaube mit Schnee- und Spritzschutz, Haube mit Verriegelung, Dauerbelüftung 150 cm², Ausschnittmaß 40 x 40 cm, Dachstärke 24 - 56 mm, Höhe über Dach 9,2 cm, Gewicht 2,9 kg, KBA-Zulassung.

Rahmen weiß	9963605	96,95
Rahmen grau	9964678	96,95

13 |



13 | Moskitonetze

Modell	Eigenschaft	beige Art.-Nr.	cremeweiß Art.-Nr.	weiß 9010 (altweiß) Art.-Nr.	grau Art.-Nr.	Preis
29	Netze	9963597	9963587	9912895	9963598	9,95
2753 (Vision Vent S eco)	identisch					
42	Netze	9963574	9963589	-	9963578	19,95
46/4600	identisch					
4600K	Netzrollos	-	-	-	9963055	27,95
4751K (Vision Vent M)	identisch					

Weitere Artikel
finden Sie bei Ihrem
Händler vor Ort



14 | ab **54,95**



14 | Dachluke Modell 29

Abklappbarer Moskitonetzrahmen, Rollo optional, Haube mit Verriegelung, Dauerbelüftung 60 cm², Ausschnittmaß 28 x 28 cm, Dachstärke 24 - 46 mm, Höhe über Dach 7,8 cm, Gewicht 1,2 kg, KBA-Zulassung.

Mit Moskitonetz

beige	9963654	54,95
weiß	9963651	54,95
grau	9963653	54,95

Mit Moskitonetz und Rollo

beige	9963003	71,95
weiß	9963004	71,95

15 | ab **67,95**



15 | Dachluke Modell 42

Abklappbarer Moskitonetzrahmen, Rollo optional, Haube mit Verriegelung, Dauerbelüftung 150 cm², Ausschnittmaß 40 x 40 cm, Dachstärke 24 - 56 mm, Höhe über Dach 9,1 cm, Gewicht 2,3 kg, KBA-Zulassung.

Mit Moskitonetz

beige	9963571	67,95
weiß	9963588	67,95
grau	9963577	67,95

Mit Moskitonetz und Rollo

beige	9963017	83,95
weiß	9963018	83,95
grau	9963019	83,95

16 | ab **74,95**



16 | Dachluke Modell 46

Abklappbarer Moskitonetzrahmen, Rollo optional, große Außenhaube mit Schnee- und Spritzschutz, Haube mit Verriegelung, Dauerbelüftung 150 cm², Ausschnittmaß 40 x 40 cm, Dachstärke 24 - 56 mm, Höhe über Dach 9,2 cm, Gewicht 2,8 kg, KBA-Zulassung.

Mit Moskitonetz

beige	9964666	74,95
weiß	9963604	74,95
grau	9964668	74,95

Mit Moskitonetz und Rollo

beige	9963022	89,95
weiß	9963027	89,95
grau	9963028	89,95

➔ **Passende Pflegeprodukte finden Sie auf der Seite 412.**

1 | Fensterrollo CarPlissee S7P

Der einfach plissierte Verdunklungsstoff und der Insektenschutz können als Einheit oder separat zusammengeklückt und mit einer Hand stufenlos verstellt werden.

Ausschnittmaß (B x H mm)	Bestellmaß (B x H mm)	Art.-Nr.	Preis
280 x 380	233 x 352	9943198	259,00
490 x 500	443 x 472	9943199	299,00
560 x 465	513 x 437	9943202	299,00
700 x 510	653 x 482	9943203	299,00
750 x 465	703 x 437	9943204	299,00
818 x 315	771 x 287	9943205	299,00
960 x 450	913 x 422	9929388	345,00
985 x 465	938 x 437	9943207	345,00



1 | ab **259,00**

4 | ab **345,00**

2 | ab **435,00**

Alle mit „x“ gekennzeichneten Fenster sind keine Lagerware. Lieferzeit ca. 14 Tage. Keine Rückgabe bei Messfehlern möglich.



3 | Zubehör-Montagesatz für S7P Fenster

Die den Fenstermaßen entsprechenden Montagesätze sind ein unentbehrliches Zubehör für die Montage der S7P-Alufenster und machen diese sehr einfach. Beinhaltet Montageklammern und Schrauben für die vorhandene Wandstärke.

Wandstärke	Art.-Nr.	Preis
Wandstärke 22 - 23 mm	9925607	12,00
Wandstärke 24 - 25 mm	9943209	12,00
Wandstärke 26 - 27 mm	9929949	12,00
Wandstärke 28 - 29 mm	9943212	12,00
Wandstärke 30 - 31 mm	9943213	12,00
Wandstärke 32 - 33 mm	9943214	12,00
Wandstärke 34 - 35 mm	9943215	15,00
Wandstärke 36 - 37 mm	9943216	15,00
Wandstärke 38 - 39 mm	9943217	15,00
Wandstärke 40 - 41 mm	9943218	15,00
Wandstärke 42 - 43 mm	9925687	15,00

2 | Ausstellfenster S7P

ALUMINIUMRAHMENFENSTER

Wölbungsradius 5000 mm. Die leicht gebogene Außenfläche macht die Fenstersysteme aus der Serie Dometic S7P ideal für Kastenwagen. Pulverbeschichtete Aluminiumprofile senken das Gewicht, sorgen für eine exzellente Wärmedämmung und eine hohe Oberflächengüte. Mit ihrem außergewöhnlichen Design und dem perfekt darauf abgestimmten Verdunkelungssystem stellen die Alu-Fenster eine echte Alternative zu Polyurethan-Fenstern dar.

Bestellmaß (B x H mm)	Gesamtmaß (B x H mm)	Lichtes Maß Ausstellfenster (B x H mm)	Art.-Nr.	Preis
280 x 380	280 x 380	230 x 330	9925685	435,00
490 x 500	490 x 500	440 x 450	9925606	435,00
560 x 465	560 x 465	510 x 415	9943192	435,00
700 x 510	700 x 510	650 x 460	9943193	479,00
750 x 465	750 x 465	700 x 415	9925686	479,00
818 x 315	818 x 315	768 x 265	9943195	479,00
960 x 450	960 x 450	910 x 400	9929104	479,00
985 x 465	985 x 465	935 x 415	9926091	545,00



Außenmaß ist nicht gleich Glasmaß



4 | Das S4-Ausstellfenster (stufenlos ausstellbar)

Fertig vormontiert mit stufenlos einstellbaren Teleskopausstellern und gesicherten Fensterriegeln.

5 | Das S4-Schiebefenster

- Mit Sicherheits-Rastbeschlägen
- Die vordere Scheibe (in Fahrriechtung) ist verschiebbar, hintere Scheibe starr.
- Schiebefenster rechts / links passend

Maßtabelle für S4-Rahmenfenster Eckradius R12

Bestellmaß (B x H mm)	Gesamtmaß (B x H mm)	Ausschnittmaß (B x H mm)	Lichtes Maß Ausstellfenster (B x H mm)	4 Ausstellfenster Art.-Nr.	Preis	5 Schiebefenster Art.-Nr.	Preis
350 x 500	393 x 531	343 x 498	254 x 354	- 9961001	375,00	-	-
500 x 300	544 x 330	499 x 298	404 x 154	- 9961771	345,00	-	-
500 x 350	544 x 380	500 x 348	404 x 204	- 9961002	389,00	-	-
500 x 450	544 x 480	500 x 448	404 x 304	- 9961003	405,00	- 9962770	415,00
550 x 550	594 x 581	549 x 549	454 x 404	- 9961005	469,00	-	-
550 x 600	594 x 631	549 x 599	454 x 454	x 9961007	479,00	-	-
600 x 500	644 x 531	599 x 498	504 x 354	- 9961008	469,00	- 9962776	475,00
600 x 600	644 x 631	599 x 599	540 x 454	x 9961009	509,00	- 9962778	519,00
700 x 300	745 x 330	700 x 298	604 x 154	- 9961012	405,00	- 9962780	419,00
700 x 400	745 x 430	702 x 398	604 x 254	- 9961048	475,00	- 9962782	469,00
700 x 450	745 x 481	702 x 448	604 x 304	- 9961013	499,00	- 9962784	509,00
700 x 550	745 x 581	700 x 549	604 x 404	- 9961014	535,00	x 9962786	545,00
700 x 600	745 x 631	702 x 599	604 x 404	x 9961015	545,00	x 9962788	559,00
750 x 600	797 x 631	750 x 599	654 x 454	- 9961018	559,00	- 9962792	655,00
800 x 350	846 x 380	800 x 347	704 x 204	- 9961019	475,00	- 9962794	485,00
800 x 450	846 x 481	801 x 450	704 x 304	- 9961022	519,00	- 9962796	529,00
900 x 400	948 x 430	902 x 398	804 x 254	- 9961023	535,00	- 9962800	559,00
900 x 450	948 x 481	902 x 448	804 x 304	- 9961024	545,00	- 9962802	579,00
900 x 500	948 x 531	902 x 499	804 x 354	- 9961025	589,00	- 9962804	625,00
900 x 550	948 x 581	902 x 549	804 x 404	- 9961026	589,00	- 9962806	709,00
900 x 600	948 x 631	902 x 599	804 x 454	- 9961027	625,00	x 9962808	759,00
1000 x 450	1048 x 481	1002 x 488	904 x 304	- 9961028	599,00	-	-
1000 x 500	1048 x 531	1002 x 499	904 x 354	- 9961029	625,00	- 9962810	645,00
1000 x 600	1048 x 631	1002 x 599	904 x 454	- 9961031	685,00	- 9962814	805,00
1000 x 800	1048 x 832	1002 x 800	904 x 654	x 9961032	789,00	-	-
1100 x 450	1148 x 481	1103 x 448	1004 x 304	- 9961033	635,00	- 9962818	655,00
1100 x 550	1148 x 581	1102 x 549	1004 x 404	- 9961034	695,00	-	-
1200 x 300	1248 x 330	1201 x 297	1104 x 154	- 9961036	579,00	-	-
1200 x 500	1249 x 531	1203 x 500	1104 x 354	- 9961038	709,00	-	-
1200 x 600	1249 x 631	1201 x 599	1104 x 454	- 9961039	769,00	- 9962820	885,00
1300 x 600	1343 x 631	1297 x 599	1204 x 454	- 9961044	819,00	x 9962824	939,00
1450 x 550	1500 x 581	1453 x 549	1354 x 404	- 9961045	869,00	-	-
1450 x 600	1500 x 631	1454 x 599	1354 x 454	- 9961816	869,00	- 9962826	969,00

Alle Preisangaben in Euro einschließlich der gesetzlich gültigen Mehrwertsteuer.

Produkt (Maß A x Maß B mm)	Maß C (mm)	Maß D (mm)	Maß E (mm)	Art.-Nr.	Preis
485 x 700	559	775	500	9942696	149,00
535 x 700	609	775	550	9942697	155,00
585 x 700	659	775	600	9942698	175,00
635 x 700	709	775	650	9942699	175,00
685 x 700	759	775	700	9942755	189,00
735 x 700	809	775	750	9942756	189,00
785 x 700	859	775	800	9942757	199,00
885 x 700	959	775	900	9942758	209,00
985 x 700	1059	775	1000	9942759	219,00
1085 x 700	1159	775	1100	9942764	225,00
1185 x 700	1259	775	1200	9942765	235,00
1285 x 800	1359	875	1300	9942766	255,00
1385 x 800	1459	875	1400	9942767	265,00
1485 x 800	1559	875	1500	9942768	299,00
1585 x 800	1659	875	1600	9942769	299,00

Fensterrollo DB3H

- Neues, modernes Design
- Vormontiert und perfekt auf die bestehenden Fenstermaße abgestimmt
- Verdunkelung und Insektenschutz stufenlos verstellbar
- Wabenmaterial für optimale Verdunkelung und exzellente Wärmeisolierung
- Maximales Sichtfeld durch Einsatz schlanker Profile
- Keine sichtbaren Schrauben
- Werkzeugfreies Nachspannen von Rollo und Insektenschutz
- Farbe cremeweiß



Produkt (Maß A x Maß B mm)	Maß C (mm)	Maß D (mm)	Maß E (mm)	Art.-Nr.	Preis
480 x 330	554	436	500	9942633	105,00
480 x 530	554	636	500	9942644	109,00
580 x 530	654	636	600	9942648	119,00
580 x 630	654	736	600	9942649	125,00
680 x 430	754	536	700	9942652	125,00
680 x 530	754	636	700	9942653	139,00
680 x 630	754	736	700	9942654	139,00
780 x 530	854	636	800	9942655	139,00
780 x 630	854	736	800	9942656	145,00
880 x 330	954	436	900	9942657	125,00
880 x 530	954	636	900	9942658	145,00
880 x 630	954	736	900	9942659	149,00
980 x 530	1054	636	1000	9942663	149,00
980 x 630	1054	736	1000	9942664	149,00
1080 x 530	1154	636	1100	9942665	149,00
1080 x 630	1154	736	1100	9942666	155,00
1180 x 330	1254	436	1200	9942667	135,00
1180 x 530	1254	636	1200	9942668	155,00
1180 x 630	1254	736	1200	9942669	155,00
1280 x 530	1354	636	1300	9942671	155,00
1280 x 630	1354	736	1300	9942672	155,00
1580 x 630	1654	736	1600	9942686	189,00

Fensterrollo DB1R

Dieses neue Rollosystem fügt sich harmonisch in das Interieur moderner Fahrzeuge ein. Verdunkelungsrollo und Insektenschutz sind stufenlos verstellbar. Der Insektenschutz lässt sich wahlweise oben oder unten verbauen. Farbe cremeweiß

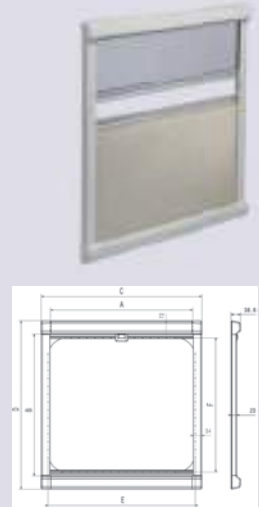

Dachlukenrollo DB1R

Maße (mm)	Art.-Nr.	Preis
410 x 480	9942687	105,00
410 x 480	9942688	105,00
510 x 580	9942689	129,00

Rastrollo 3000

Das Komplettsystem

- Verdunkelungsrollo und Insektenschutz können separat und in verschiedenen Positionen eingestellt werden
- Gebremster Federmotor
- Platzsparender Einbau oberhalb der Fensteröffnung
- Ausgezeichnete Wärmereflexion durch Aluminiumbeschichtung
- Sehr wirksamer Insektenschutz
- Einfache Montage

Außenmaß ist nicht gleich Glasmaß



Produkt (Maß A x Maß B mm)	Maß C (mm)	Maß D (mm)	Maß E (mm)	grau	weiß	Preis
				Art.-Nr.	Art.-Nr.	
660 x 710	679	804	600	9966005	9966060	109,00
710 x 710	729	804	650	9966006	9966061	119,00
760 x 710	779	804	700	9966007	9966062	125,00
810 x 710	829	804	750	9966008	9966063	125,00
860 x 710	879	804	800	9966009	9966064	125,00
960 x 710	979	804	900	9966011	9966065	125,00
1060 x 710	1079	804	1000	9966012	9966066	135,00
1160 x 710	1179	804	1100	9966013	9966067	139,00
1260 x 710	1279	804	1200	9966014	9966068	145,00
1360 x 810	1379	904	1300	9966015	9966069	155,00
1460 x 810	1479	904	1400	9966016	9966071	159,00
1510 x 810	1529	904	1450	9966017	9966072	165,00
1560 x 810	1579	904	1500	9966018	9966073	169,00
1610 x 810	1629	904	1550	9966019	9966074	169,00
1660 x 810	1679	904	1600	9966021	9966075	175,00
1760 x 810	1779	904	1700	9966022	9966076	199,00



Kombi-Verdunkelung REMibase II

Mit dem genial konzipierten Kombinationsrollo lassen sich Sichtschutz und Lüftung individuell und stufenlos einstellen. Die hochwertige schwarze Fliegengaze hebt sich kontrastreich und modern vom cremeweißen Sicht- und Sonnenschutzplissee ab. Zusätzlich verfügt das speziell beschichtete Sonnenschutzplissee über hervorragende Isoliereigenschaften. Übrigens: REMI-base eignet sich zusätzlich auch als Dachhauben-Rollo in der Nachrüstung. Farbe weiß.



Fensterausschnitt (B x H mm)	Gesamtmaß (B x H mm)	Art.-Nr.	Preis
500 x 450	577 x 538	9943239	89,95
520 x 500	597 x 588	9943241	94,95
600 x 450	677 x 538	9943242	102,95
700 x 350	777 x 438	9943358	102,95
700 x 400	777 x 488	9943244	104,95
700 x 520	777 x 608	9943245	109,95
800 x 400	877 x 488	9943246	109,95
900 x 400	977 x 488	9943247	112,95
900 x 500	977 x 588	9943248	116,95
900 x 520	977 x 608	9943249	117,95
1000 x 500	1077 x 588	9943359	121,95
1100 x 600	1177 x 688	9943361	132,95
1200 x 500	1277 x 588	9943362	132,95
1300 x 600	1377 x 688	9943363	142,95
1450 x 550	1527 x 638	9943255	145,95



Kombi-Kassetten-Rollo REMIflair I

Das hochwertig verarbeitete Doppel-Kassettenrollo wird direkt vor das Fenster gesetzt und gibt dem Raum so eine wohnliche Atmosphäre. Die aluminiumbeschichtete Sonnenschutzfolie sorgt für eine sehr gute Verdunkelung und bietet eine ausgezeichnete Isolation vor Wärme und Kälte. Wirksamer Insektenschutz, geringer Raumbedarf und leichte Montage machen REMIflair zu einem echten Allrounder. Farbe weiß.



Fensterausschnitt (B x H mm)	Gesamtmaß (B x H mm)	Art.-Nr.	Preis
680 x 595	750 x 700	9943224	65,95
730 x 595	800 x 700	9943237	67,95
770 x 528	840 x 633	9943236	67,95
830 x 595	900 x 700	9943235	72,95
930 x 595	1000 x 700	9943374	75,95
930 x 895	1000 x 1000	9943234	85,95
940 x 658	1010 x 763	9943233	74,95
1030 x 595	1100 x 700	9943232	79,95
1130 x 595	1200 x 700	9943223	84,95
1230 x 695	1300 x 800	9943229	92,95
1270 x 658	1340 x 763	9943238	92,95
1330 x 695	1400 x 800	9943228	95,95
1430 x 695	1500 x 800	9943227	99,95
1530 x 695	1600 x 800	9943226	105,95
1630 x 695	1700 x 800	9943225	109,95
1730 x 695	1800 x 800	9943231	117,95
1830 x 695	1900 x 800	9943285	119,95



1 | ab **19,95**

1 | Rohraussteller mit Riegel und Rändelschraube

stufenlos verstellbar

Größe (cm)	Ausführung	Art.-Nr.	Preis
14	links	9962984	19,95
14	rechts	9962985	19,95
20	links	9962986	21,95
20	rechts	9962987	21,95
30	links	9962988	23,95
30	rechts	9962989	23,95



2 | ab **19,95**

2 | Rasteraussteller mit Riegel, Rasterverstellung

Größe (cm)	Ausführung	Art.-Nr.	Preis
20	links	9962979	19,95
20	rechts	9962981	19,95
30	links	9962982	20,95
30	rechts	9962983	20,95

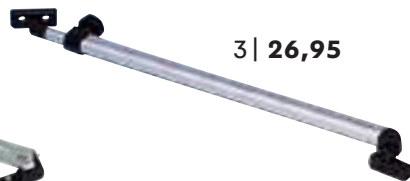

3 | **26,95**

3 | Fenster-Rohraussteller

mit Rändelschraube, passend für rechts und links. Länge 28,5 cm.

2 St. **9962996** **26,95**



4 | **5,95**

4 | Anhängerplatte

Kunststoff

braun	2 St.	9962968	5,95
schwarz	2 St.	9962932	5,95



5 | **11,95**

5 | Hebelverschluss

Kunststoff

braun	2 St.	9962967	11,95
schwarz	2 St.	9962931	11,95



6 | **5,95**

6 | Abdeckplatte

Kunststoff

braun	2 St.	9962969	5,95
schwarz	2 St.	9962933	5,95



7 | **7,95**

7 | Anhängerplatte

Kunststoff

2 St.	9962961	7,95
-------	----------------	-------------



8 | **9,95**

8 | Gummiplatte

10 St.	9962965	9,95
--------	----------------	-------------



9 | **9,50**

9 | Riegelverschluss

Kunststoff

2 St.	9962960	9,50
-------	----------------	-------------



10 | **14,95**

10 | Einpunkt-Spindelverschluss

Fenster-Spindelverschluss mit Einpunktbefestigung und Winkelhalter aus Kunststoff.

9967290	14,95
----------------	--------------



11 | **6,95**

11 | Fensterriegel

Die englische Ausführung ohne Winkelhalter.

grau	9968000	6,95
------	----------------	-------------



12 | **15,95**

12 | Spindelverschluss

Fenster-Feststeller mit Winkelhalterung (Fensterpresser).

grau	9968180	15,95
------	----------------	--------------

13 | **6,95**



13 | Hart-PVC-Band

für Aufstellfenster, 25,5 x 1 mm, weiß. lfm.

9962962	6,95
Grundpreis pro 1 Meter = 6,95	

Für frischen Fahrtwind

Lüftungsgitter

1-2 | Für alle Fahrzeugbesitzer, die problemlos und sicher ihr Auto mit Frischluft versorgen möchten. Zum Beispiel um im Fahrzeug zu übernachten, oder um einen Hund im Auto alleine lassen zu können.

Problemlos, da umständliche Montagearbeiten oder zeitaufwändige TÜV - Prüfungen nicht notwendig sind. Bei Bedarf senken Sie die Fenserscheibe ab, setzen dabei den Frischlüfter diagonal in die Fensterführung ein und fahren das Fenster wieder hoch. Die Lüftungsgitter für Schiebefenster können ganz einfach in den Fensterrahmen der

Original-Schiebefenster eingesetzt und arretiert werden. Fertig! Sicher, denn die Frischlüfter sind stabil. Sie bestehen aus Alublech mit einer hochwertigen Struktur-Beschichtung. Somit sind die Frischlüfter weitgehend unempfindlich gegen Kratzer.

Ein unbefugtes Öffnen der Fahrzeugtüren ist nur mit erheblichem Kraftaufwand möglich, was dem gewaltsamen Aufhebeln oder Zerschlagen der Fenster gleichkäme. Selbst Mücken haben keinen Zutritt, denn die Frischlüfter sind innen mit einem feinen Mückennetz versehen.

1 | Fahrerhaus-Lüftungsgitter

Lieferumfang paarweise.

Modell	Baujahr	Art.-Nr.	Preis
VW T3	1979-1992	9941032	77,95
VW T4	1990-2003	9941033	93,95
VW T5 / T6	ab 04/2003	9941034	99,95
Mercedes Sprinter	1995-03/2006	9941035	77,95
Mercedes Sprinter	ab 04/2006	9941036	77,95
Mercedes Sprinter	ab 06/2018	9942791	77,95
Fiat Ducato	1994-2001	9941037	77,95
Fiat Ducato	2002-06/2006	9941038	77,95
Fiat Ducato	07/2006-04/2014	9941039	77,95
Fiat Ducato	ab 05/2014	9941041	77,95
Fiat Transit	2000-2013	9941042	77,95
Fiat Transit	ab 05/2014	9941043	77,95
VW Crafter	ab 03/2017	9943345	77,95
Renault Traffic, Opel Vivano	ab 2019	9943346	77,95
Renault Master 4, Opel Movano B	ab 04/2010	9943347	77,95
Toyota Proace, Citroen Jump,	ab 03/2016	9942783	99,95
Peugeot Expert			



2 | Lüftung für Schiebefenster

Lieferumfang 1 Stück.

Modell	Baujahr	Art.-Nr.	Preis
VW T4, Fahrerseite, schmal	1990 - 2003	9941044	44,95
VW T4, Beifahrerseite, schmal	1990 - 2003	9941045	44,95
VW T4, Fahrerseite, breit	1990 - 2003	9941046	73,95
VW T4, Beifahrerseite, breit	1990 - 2003	9941047	73,95
VW T5/T6, Fahrerseite links	ab 04/2003	9943364	119,95
VW T5/T6, Beifahrerseite rechts	ab 04/2003	9943365	119,95
Fiat Ducato, Fahrerseite, breit	ab 07/2006	9941051	111,95
Fiat Ducato, Fahrerseite, breit	ab 07/2006	9941052	111,95

3 | Seitenlüfter

20,0 x 8,0 cm 9944210 13,95

4 | Lüftungsschieber Kunststoff

25,0 x 7,0 cm 9944100 8,95
32,5 x 10,5 cm 9944110 13,95

5 | Türlüftung

Kunststoff-Lüftungsschieber, innen
38,5 x 22,0 cm 9944600 14,95

6 | Kiemenlüfter Kunststoff

25,0 x 7,0 cm 9944610 5,95
32,5 x 10,5 cm 9944620 10,95
24,0 x 16,5 cm 9944630 16,95

7 | Kiemenlüfter Kunststoff, außen

38,5 x 22,0 cm 9944640 9,95

8 | Kiemenblech

LM-walzblank
20,0 x 5,0 cm 9944120 6,95
25,0 x 8,0 cm 9944130 7,95
31,0 x 11,0 cm 9944140 9,95

9 | Gasflaschen-Entlüftungsgitter

115 cm³-Öffnung, gemäß gesetzl. Vorschrift, AluAusführung
23,0 x 23,0 cm 9944150 13,95

10 | Kühlschrank-Lüftungsgitter

(Passende Winterabdeckung 9916670)
Maße 36,0 x 11,5 cm
9944190 16,95

3 | 13,95



4 | ab 8,95



5 | 14,95



6 | ab 5,95



7 | 9,95



8 | ab 6,95



9 | 13,95



10 | 16,95

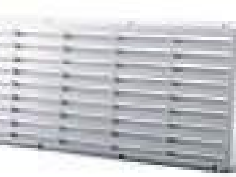

11 | 11,95



11 | Kiemenblech Alu eloxiert

25,5 x 11,5 cm 9944160 11,95
36,0 x 11,5 cm 9944180 11,95

12 | 19,95

12 | Kühlschrank-Lüftungsgitter

(Passende Winterabdeckung 9944280)
Maße 36,5 x 16,7 cm
9944220 19,95





13 | Einbaurahmen für Außenklappe Typ Athos (Farbe weiß)

Modell	Athos 575	Athos 800
Außenmaße (cm)	59,5 x 31,5	84,0 x 34,5
Einbaumaß (cm)	55,2 x 27,7	80,0 x 30,0
Lichte Öffnung (cm)	53,0 x 25,2	78,0 x 28,0
Art.-Nr.	9964704	9964703
Preis	87,95	104,95

13 | ab **87⁹⁵**



14 | Einbaurahmen für Außenklappe Typ EDU (Farbe matt weiß)

Kunststoffeinbaurahmen mit Schließzylinder und Schlüssel. Das Ausschnitt-Teil wird im Rahmen eingesetzt, somit besteht die optische Harmonie zwischen Klappe und Fahrzeugwand. Einbaurahmen lässt sich der Wandstärke anpassen. Für Ausschnittabmessungen und exakten Einbau, liegt Einbauschablone und Einbauanleitung bei.

Modell	EDU 350	EDU 575	EDU 800
Außenmaße (cm)	40,3 x 33,5	59,5 x 31,5	84,0 x 34,5
Einbaumaß (cm)	36,5 x 29,6	55,2 x 27,7	80,0 x 30,0
Lichte Öffnung (cm)	33,8 x 26,5	53,0 x 25,2	78,0 x 28,0
Art.-Nr.	9964702	9964700	9964701
Preis	81,95	86,95	103,95

14 | ab **81⁹⁵**

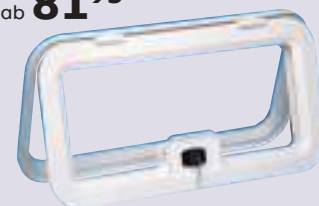

15 | Serviceklappe SK4 (Farbe fiat bianco)

Der Einbau kann waagrecht oder senkrecht erfolgen. Mit Mehrpunktverriegelung und Schließsystem (außer Bestellmaß 37,5 x 30,5 cm). Der Ausschnitt wird in die Klappe wieder als Füllung eingesetzt. Passender Schließzylinder 9991684.

Bestellmaß und Ausschnittmaß B x H (cm)	37,5 x 30,5	70,0 x 30,5	70,0 x 40,5	100,0 x 30,5	100,0 x 40,5
Lichtes Durchgangmaß B x H (cm)	33,5 x 26,5	66,0 x 26,5	66,0 x 36,5	96,0 x 26,5	96,0 x 36,5
Wandstärke (mm)	23 - 42	23 - 42	23 - 42	23 - 42	23 - 42
Art.-Nr.	9963500	9963501	9963502	9963503	9963504
Preis	89,00	125,00	135,00	149,00	159,00

15 | ab **89⁰⁰**



Der Ausschnitt wird in die Klappe wieder als Füllung eingesetzt

16 | Serviceklappe SK5 (Farbe Fiat Bianco)

Der Einbau kann waagrecht oder senkrecht erfolgen. Mit Mehrpunktverriegelung und Schließsystem. Integrierte Entlüftung für Dometic Kassettoilette. Mit innenliegenden Scharnieren. Passender Schließzylinder 9905907.

Bestellmaß und Ausschnittmaß B x H (cm)	36,0 x 31,0	65,0 x 35,0
Lichtes Durchgangmaß B x H (cm)	33,7 x 28,8	62,5 x 32,6
Wandstärke (mm)	23 - 36	23 - 36
Art.-Nr.	9904525	9904526
Preis	89,00	125,00

16 | ab **89⁰⁰**



17 | Serviceklappen

je 1 Stück	Klappe III	Klappe IV	Klappe V	Klappe VI	Klappe VII
Ausschnittmaß (cm)	34,9 x 29,6	64,8 x 34,8	74,9 x 29,7	99,7 x 41,9	106,9 x 29,9
Türöffnung (cm)	33,0 x 28,0	63,0 x 33,0	73,0 x 28,0	98,0 x 40,0	105,1 x 28,2
Gesamtmaß (cm)	38,5 x 33,5	70,0 x 39,5	78,5 x 34,0	103,8 x 45,6	110,8 x 34,6
Schlösseranzahl	1	2	2	3	3
Gewicht (kg)	1,0	1,4	1,5	2,5	2,3
hellgrau	9942651	9942682	9942722	-	9940844
weiß	9942660	9942681	9942721	9942762	9912257
Preis	81,00	108,00	108,00	164,00	164,00

17 | ab **81⁰⁰**



mit Schließzylinder und Schlüssel

18 | Magnetverschluss Thetford zu Tür III (o. Abb.)

9940845 **10,20**



19 | Universal-Durchreiche

Farbe reinweiß (RAL 9010), Material Kunststoff, Öffnungsdurchmesser 80 mm, mit Magnetverschluss, z.B. als Kabel- oder Schlauchdurchreiche.

9920390 **18,95**

20 | Leerdose

Leerdose (flach) mit geschlossener Rückwand mit Magnetverschluß.

9943779 **19,95**

19 | **18,95**



20 | **19,95**



1 | Tischgleitschiene

Mittels Knopfdruck lässt sich der Tisch mühelos nach links oder rechts verschieben bzw. aushängen.

Lieferumfang Halteleiste oben 95 cm lang, Halteleiste mitte 50 cm lang, beide silber eloxiert, 4 Profil-Endstücke grau, 2 Plattenträger grau (ohne Hintergrund).

9969985 41,95



2 | ab **8⁹⁵**



5 | 9,95 6 | 23,95 7 | 23,00



3 | ab **23,95**



8 | **57,50**

● Passend zu Tischfuß 70 cm



4 | **32,95**

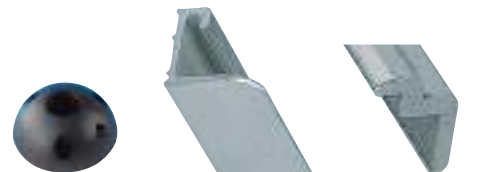

9 | 6,95

10 | 12,95

11 | 12,95



12 | 11,40



13 | 13,30



14 | 3,90

● Passend zu Tischfuß 70 cm

2 | Tischverbreiterungsbeschlag

Aus bronzefarbigem, eloxiertem Aluminium, Kunststoffteile schwarz

25 cm 9969965 8,95
40 cm 9969966 9,95

3 | Gelenk-Stützfuß

Aus Alu-Oval-Rohr (50 x 25 mm), silberfarbig eloxiert. Einrastbar in beide Höhenstellungen mittels Schiebetaste. Gesamthöhe 67,5 cm, abklappbare höhe 31,5 cm, Gewicht 0,5 kg

lichtgrau 9969930 23,95
anthrazit metallic 9969932 24,95

4 | Tischplattenhalter

Für abklappbare Tisch- oder Ablageplatten. Belastbar bis 95 kg (mittig) und 50 kg am äußeren Rand der Tischplatte. Aluminium.

25,2 cm 9969972 32,95

5 | Tischfuß

Mit Tischhalterung. Farbe lichtgrau, Stahl. 70 cm

9969013 9,95

6 | Klappstützfuß

Höhe 67,5 cm, Durchmesser 3 cm lichtgrau

9969950 23,95

7 | Tischfuß Tube Pro

Aluminium-Tischbein Tube Pro mit einem Oxidationseffekt lackiert, um es noch widerstandsfähiger zu machen.

67,5 cm 9943890 23,00

8 | Dreibein Tischfuß, klappbar

Für Tischfuß 70 cm, Kunststoff

9983696 57,50

9 | Tischfuß Anschraublager

Als Ersatzteil für 9969013, Kunststoff

9969014 6,95

10 | Alu-Tischaufnahmeleiste

80 cm

9961010 12,95
Grundpreis pro 1 Meter = 16,19

11 | Tischeinhakenleiste

58 cm

9961020 12,95
Grundpreis pro 1 Meter = 22,33

12 | Aufbaurossette

Chrom für Tischfuß 70 cm, Außendurchmesser 165 mm

9983697 11,40

13 | Einlassrossette

Chrom für Tischfuß 70 cm

9983698 13,30

14 | Abdeckkappe

Für Einlass- oder Aufschraubrossette, Kunststoff

9983699 3,90

Einsäulen-Hubtische



★ Der flache Auslösehebel bietet eine sichere Bedienung sowie optimale Beinfreiheit.



★★ Der drehbare Fuß lässt sich endlos drehen und bleibt in jeder Position stabil stehen.



★★★ Die Plattenverschiebung gleitet fast geräuschlos und kann frei positioniert werden. Der Klemmhebel ist von zwei Seiten immer leicht zu erreichen.



15 | 219,95

15 | Einsäulen-Hubtisch Primero Comfort Hpk

Stufenlose Höhenverstellung, Hub 36 cm, fest verschraubter Fuß.
Höhe 30 - 66 cm
Gewicht 7,7 kg

9916970 219,95



16 | 279,95

16 | Einsäulen-Hubtisch Primero Comfort HPG

Stufenlose Höhenverstellung, Hub 36 cm, freistehende Version mit großem Standfuß.
Höhe 31 - 67 cm
Gewicht 13,3 kg

9916971 279,95



17 | 229,95

17 | Einsäulen-Hubtisch Primero Comfort HSK

Stufenlose Höhenverstellung, Hub 36 cm, verschraubbar, mit Schwenkbeschlag.
Maße Höhe 32,5 - 68,5 cm
Gewicht 10,0 kg

9941353 229,95



18 | 419,95

18 | Einsäulen-Hubtisch Primero Comfort HVD

Stufenlose Höhenverstellung, Hub 36 cm, zum Patent angemeldete Plattenverschiebung frei positionierbar, mit Drehfuß 360° drehbar. Klemmhebel ist von 2 Seiten immer leicht zu erreichen.
Maße Höhe 35 - 71 cm
Gewicht 12,3 kg

9916973 419,95



19 | 344,95

19 | Einsäulen-Hubtisch Primero Comfort HVK

Stufenlose Höhenverstellung, Hub 36 cm, zum Patent angemeldete Plattenverschiebung frei positionierbar. Klemmhebel ist von 2 Seiten immer leicht zu erreichen.
Maße Höhe 34,5 - 70,5 cm
Gewicht 10,9 kg

9916972 344,95



20 | 234,95

20 | Einsäulen-Hubtisch CATCH (HPG)

- Stufenlose Höhenverstellung: 31,2 - 66,1 cm
- Freistehend
- Max. Plattengewicht 6,3 kg
- Max. Belastung obere Position: 40 kg
- Max. Belastung untere Position: 80 kg

9943259 234,95

21 | Hubtischgestell

Einfache Höhenverstellung (30 - 71 cm) mittels Klappmechanismus. Fußbreite 60 cm
Länge 60 bzw. 75 cm (außen)

braun	75 cm	9969900	149,95
braun	60 cm	9969910	149,95
anthrazit	75 cm	9969940	149,95
anthrazit	60 cm	9969990	149,95



Höhenverstellbar von 30 - 71 cm

21 | 149,95

braun

22 | 20,95

Lieferung ohne Tischplatte

in 2 Farben

in 2 Größen

22 | Bodenbefestigung

Zu Hubtischgestell

9969870 20,95

1 | **418⁰⁰**



1 | Euro Carry Kinderbett

Für Fiat Ducato, Peugeot Boxer, Citroen Jumper ab 06/2006.

Das bequeme Kinderbett ist innerhalb von wenigen Minuten zusammengebaut und wird einfach in die Fahrerkabine gehängt.

Zur Befestigung des Bettes werden die Innenraum-Haltegriffe abgeschraubt und das Bett in die nun frei gewordenen Gewinde-Ösen montiert. Inkl. zwei Ersatzhalterungen. Eloxierte Aluminiumrohre mit hochfesten Kunststoffverbindern.

Bezug 100 % Baumwolle, Traglast max. 50 kg, Liegefläche 150 x 60 cm (L x B), Packmaße 140 x 10 cm x 10 cm (B x H x T). Gewicht ca. 6 kg

9900558 418,00

SLIIPER
KINDERTRÄUME SICHERN

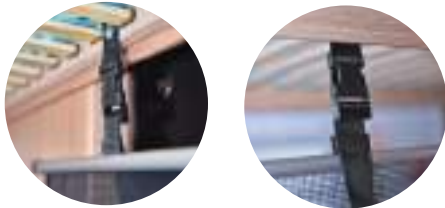

2 | Sicherheitsnetz

Rausfallschutz / Sicherheitsnetz für Kinder im Stockbett, Hubbett oder Alkoven. Netzhöhe 50 cm mit verschiebbaren, variablen Befestigungsgurten zur Montage in jedem Fahrzeug. Optimale Durchsicht für Kinder und Eltern. Einfach sicher schlafen! Netz 100 % Polyester, Gestell Aluminium. Max. zulässiges Gewicht des Kindes 22,5 kg.

Maße (B x H x T cm)	Gewicht (kg)	Art.-Nr.	Preis
70 x 50 x 2	0,6	9942287	55,90
100 x 50 x 2	0,7	9942288	63,90
150 x 50 x 2	1,0	9942289	72,90
190 x 50 x 2	1,2	9942290	79,90



3 | Kinderbetten Cabbunk

- Stark, sicher und leicht
- Passt in jedes Fahrerhaus mit Drehsitzen
- Einfaches Transportieren und Aufbewahren
- In 25 Sekunden fertig
- Die Sitzgruppe bleibt frei
- Jedes Kind hat seinen eigenen Schlafplatz

Max. Traglast 70 kg

Gewicht Einzelbett 3,5 kg

Gewicht Doppelbett 7,0 kg

Material Bezug 100% Palyamid

Modell	Ausführung	Liegefläche (L x B in cm)	Art.-Nr.	Preis
--------	------------	---------------------------	----------	-------

für Ducato / VW T5 Einzelkinderbett 174 x 55 **9951041 199,00**

für Ducato / VW T5 Doppelkinderbett 174 x 55 **9951042 379,00**

für Renault Einzelkinderbett 174 x 55 **9951043 199,00**

für Renault Doppelkinderbett 174 x 55 **9951044 379,00**

für Ford Transit Einzelkinderbett 174 x 55 **9951045 199,00**

für Ford Transit Doppelkinderbett 174 x 55 **9951046 379,00**

für Mercedes Sprinter Einzelkinderbett 174 x 55 **9951047 199,00**

für Mercedes Sprinter Doppelkinderbett 174 x 55 **9951048 379,00**

VW T6 Einzelbett 160 x 55 **9941625 249,00**

VW T6 Doppelkinderbett 160 x 55 **9941624 429,00**



VW T6



Doppelbett

4 | Montageset zu Kinderbett

Für die einfache Anbringung in Fahrzeugen mit Schiebetüre oder Drehsitzen. Dieses kann auch genutzt werden, wenn Sie ein Alkoven Inhaber sind und die Einzel- oder Doppelbetten ohne Schrauben an die Wände oder Kabinendecke anbringen möchten.

VW T6 **9941626 79,95**

Weitere Modell **9942352 79,95**



Bettssysteme für Reisemobile





Die international prämierten Froli Bettssysteme für Boote, Reisemobile, Wohnwagen oder LKW bestehen aus Kunststoffelementen, sind flexibel und für alle Bettmaße einsetzbar. Sie bilden aneinander geclipst eine komfortable und optimal unterlüftete Unterfederung. Auf Wunsch lässt sich durch Einclippen von Spannkreuzen der Härtegrad in verschiedenen Bereichen individuell anpassen. Als Auflage dienen die frolexus Mobil Kaltschaummatratzen in ca. 8 und 12 cm Höhe in individuellen Maßen, die auch mit Schrägen und Rundungen lieferbar sind.

 Weitere Informationen zu den froli Bettssystemen finden Sie auf movera.com

 **EXKLUSIV**
NUR BEI MOVERA

IHR VORTEIL

- Einfache Montage
- Variable Abmessungen
- Einstellbarer Härtegrad
- Gute Unterlüftung

Bettgrößen	Grundpaket	Erweiterungspaket
70/80 x 200 cm		
90 x 200 cm		
140/160 x 200 cm		

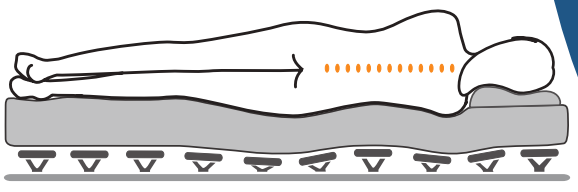

5 | Auflagegitter
Auflagegitter für fest eingebaute Lattenroste zur Überbrückung der Lattenzwischenräume. Farbe grün
200,0 x 100,0 x 0,02 **9949957 38,95**
400,0 x 100,0 x 0,02 **9949958 76,95**



6 | Travel – Ideal bei geringen Höhen, für Schrägen und Rundungen Aufbauhöhe 3,3 cm, Gew. 2,6 kg pro m²
Komfort-Unterfederungssystem, das durch punktgenaue Federung den Nacken- und Rückenwirbelverlauf in eine orthopädisch richtige Lage bringt.
Grundpaket **9969242 147,95**
Erweiterungspaket **9969243 43,95**



7 | Star Mobil – optimale Unterfederung für den gesunden Schlaf Aufbauhöhe 4,3 cm, Gew. 2,2 kg pro m²
Besonders elastischen Froli Star Mobil Elemente werden zu einer komfortablen Unterfederung verclipst und sorgen für ein erholsames Schlafklima sowie angenehme Belüftung.
Grundpaket **9969247 149,95**
Erweiterungspaket **9969248 39,95**



8 | Scor Mobil – Exklusives System für optimale Belüftung und Härtegradanpassung Aufbauhöhe 6,0 cm, Gew. 2,9 kg pro m²
Innovative Belüftungslamellen und mehrfach verstellbare Härtegradregulierungen für wohlthuende Entspannung und gesunde Regeneration.
Grundpaket **9969253 162,95**
Erweiterungspaket **9969252 48,95**



9 | Kopfverstellung für variable Breiten, nachrüstbar
Breite bis 80 cm, Länge 44 cm. Höhenverstellbar in 6 Stufen von 4,0-21,0 cm. Gewicht 2,4 kg.
9969365 42,95



10 | Bettssystem Zona Mobil
Ideal für schwergewichtige Schläfer, mit Härtegradanpassung.
Paketinhalt für die Bettgrößen: 70/80 x 200 cm 36 Federn Standard, 8 Federn Soft, 44 Fußkreuze, 8 Lordoseneinschübe
Erweiterungspaket zum Nachrüsten für das Froli Zona Mobil Bettssystem.
Grundpaket **9997673 149,00**
Erweiterungspaket **9997674 51,95**



11 | Dachbett-Matratze für Marco Polo
Individueller Schlafkomfort im Marco Polo von Mercedes-Benz (ab Baujahr 02/2017, nur in Verbindung mit der bauseits vorhandenen Froli-Unterfederung). Die Froli Dachbett-Matratze ist in den Härtegraden 2 (mittel) und 3 (fest) erhältlich. Höhe 5,5 cm. Inkl. praktischer Tasche.
H2 **9943821 349,95**
H3 **9943822 349,95**



12 | Schlafauflage für Marco Polo
Eine komfortable Schlafauflage für den Mercedes Marco Polo. Praktisch zusammenklappbar, inklusive schmutzabweisender Husse.
9943823 549,95



13 | Dachbett-Matratze für VW T5/ T6 California
Für mehr Schlafkomfort im Dachbett. Eigens für dieses Fahrzeug entwickelte Matratze für orthopädisch korrekten Schlaf mit Wohlfühleffekt. Für optimale Unterlüftung und Trockenheit sorgt der atmungsaktive Bezug. Ausgestattet mit einer Halteschlaufe für die Schwanenhalslampe.
9943824 399,95

Schlafen wie auf Wolken



1 | 179,95

NEU

1 | Bausatz Goodside® Kunststoffleisten für Bettsysteme

Dieses Paket ist für eine Liegefläche bis zu 200 x 140 cm und kann individuell zugeschnitten werden. Zwei unterschiedliche Härtegrade (H8/H9) ermöglichen es Komfortzonen individuell zu gestalten. Die Lattenschuhe können mittels Bohrungen am jeweiligen Rahmen (Holz, Alu, etc.) einfach angebracht werden. Inhalt 9x H9-Kunststoffleisten 140cm (schwarz), 6x H8-Kunststoffleisten 140cm (grau) + 30x Lattenschuhe, Montageanleitung.

9943851 179,95



2 | ab 51,95

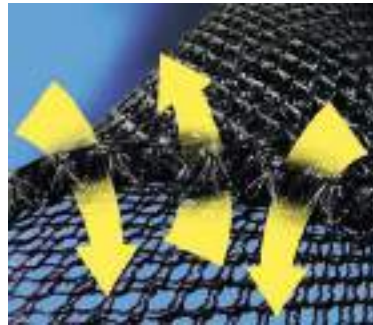

2 | Abstandsgewirke Dryweave - 10

Die optimale Polsterunterlage. Sorgt für Hinterlüftung und verhindert die Bildung von Schweißwasser. Thermofixiert, carbon-schwarz, Stärke ca. 1 cm, waschbar bis 60°C.

Material 100 % Polyester

60 x 200 cm 9914350 51,95

Grundpreis pro 1 m² = 43,29

80 x 200 cm 9914351 71,95

Grundpreis pro 1 m² = 44,97

120 x 200 cm 9914352 91,95

Grundpreis pro 1 m² = 38,31

140 x 200 cm 9914353 99,95

Grundpreis pro 1 m² = 35,70

160 x 200 cm 9914354 121,95

Grundpreis pro 1 m² = 38,11

GISATEX
MATRATZEN NACH MASS

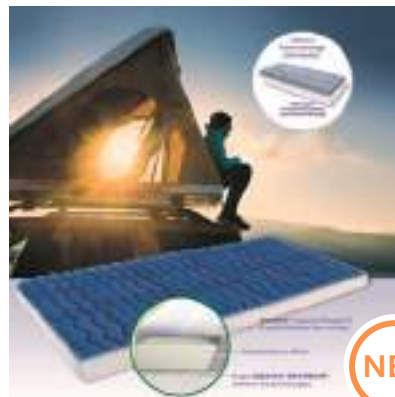

NEU

im Sortiment

3 | Matratzenauflage Vital Solo

Druckentlastend und atmungsaktiv, eingebautes Abstandsgewirke wirkt klimaausgleichend. Bezug waschbar. Material Bezug 100 % Lyocell, Füllung Bezug 100 % Polyester, Abstandsgewirke 100 % Polyester

Maße (L x B x H cm)	Art.-Nr.	Preis
200 x 70 x 4	9914363	224,95
200 x 140 x 4	9914364	314,95

4 | Dachzeltmatratze Extrem

Die gisamed® EXTREM Dachzeltmatratze eignet sich hervorragend für Dachzelte und Adventure 4x4 Fahrzeuge. Durch die innovative GISATEX® 3DTechnologie ist die Matratze bei nur 5 cm Bauhöhe extrem komfortabel und unterstützt den Liegekomfort. Druckentlastung und Unterlüftung sorgen für einen erholsamen Schlaf.

Material 100 % Polyester

Ausführung	Maße	Art.-Nr.	Preis
S	120 x 200 cm	9943797	479,00
M	140 x 200 cm	9943796	498,00

5 | Jersey-Stretch-Spannbettuch

Mit hochwertigem Rundumgummi und Hohlraum, exakte Paßform. Material 100 % Baumwolle

75/190 - 85/200 cm		
tundrablau	9948361	32,95
75/190 - 85/200 cm		
natur	9948410	32,95
140/200 - 160/200 cm		
tundrablau	9948364	39,95
140/200 - 160/200 cm		
natur	9948440	39,95

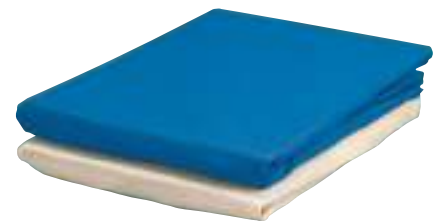

Stauraum wo bisher keiner war

- Lange formstabil
- in 4 Größen
- Optional mit Abschlussleiste

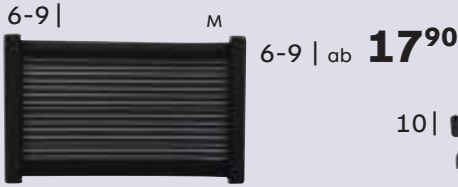

Aufbewahrungsnetz liniert

Netz dir was du willst, wohin du willst. An die Wand, an die Decke, in Schränken oder sogar unter der Tischplatte. Durch das elastische Netz in liniertes Optik können sehr viele Alltagsgegenstände eingespannt und aufbewahrt werden. Das Netz ist UV-stabilisiert, elastisch und trägt montiert nur 16 mm auf. In Wohnwagen oder Wohnmobilen empfehlen wir bei nicht bodennaher Befestigung die Montage einer Abschlussleiste. Material 70 % Polyester, 30 % Elasthan

Lieferumfang inklusive Montageschablone & Aufbauanleitung, Metall- und Holzschrauben

Modell	Außenmaße (B x H x T cm)	Art.-Nr.	Preis
6 Größe S	26 x 26 x 1,6	9930465	17,90
7 Größe M	33 x 26 x 1,6	9930466	19,90
8 Größe L	41 x 26 x 1,6	9930467	23,90
9 Größe XL	51 x 26 x 1,6	9930468	29,90
10 Abschlussleiste	26 x 3 x 1,6	9930591	8,90

11-18 | Staunetz

Praktisches Netz, um an Flächen den Stauraum zu erweitern. Nicht nur im Wohnwagen & Wohnmobil an der Decke, Wand, in & unter Oberschränken. Auch zu Hause im Flur, Bad, Küche, Büro, Schlaf- und Kinderzimmer, Gartenhaus einfach und schnell zu montieren. Im Set ist alles dabei. Das Netz ist dauerelastisch und bei 40° C waschbar.

Material 100 % Polyester

schwarz	Modell	Außenmaße (B x H x T cm)	Art.-Nr.	Preis
11	S	25 x 15 x 1	9943870	9,49
12	M	35 x 15 x 1	9943871	9,99
13	L	45 x 15 x 1	9943872	10,79
14	XL	58 x 15 x 1	9943873	11,99

weiß	Modell	Außenmaße (B x H x T cm)	Art.-Nr.	Preis
15	S	25 x 15 x 1	9943874	9,49
16	M	35 x 15 x 1	9943875	9,99
17	L	45 x 15 x 1	9943876	10,79
18	XL	58 x 15 x 1	9943877	11,99

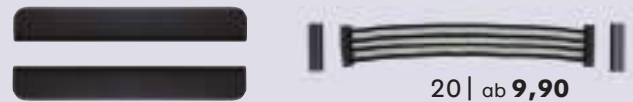

19 | Leistenabdeckungen

Passende Abdeckungen um die sichtbaren Verschraubungen abzudecken. Oft werden diese aber nicht unbedingt gebraucht, daher liefern wir diese aus Kosten- und Nachhaltigkeitsgründen nicht automatisch im Set mit. Maße 2 x 15 x 1 cm (B x H x T) Material Polyethylene

schwarz	9943878	1,99
weiß	9943879	1,99

20 | Staunetz mini

Mit dem [Kiiper-Mini] sichern Sie selbst die kleinsten Dinge in Ihrem Schrank. Durch das elastische Netz können Sie Ihre Alltagsgegenstände vor dem Rausfallen schützen. Das Netz lässt sich jederzeit aus den Leisten herausnehmen und kann bei Bedarf wieder eingesetzt werden.

Material Netz 70 % Polyester, 30 % Elasthan		
Leisten Kunststoff		
20 x 4 cm	9941393	9,90
40 x 4 cm	9941394	12,90



21 | Staubbehälter

Aus widerstandsfähigem Kunststoff. Einfache Montage mittels serienmäßigen Schrauben.

Ausführung	Maße	Art.-Nr.	Preis
M weiss	26 x 8,5 x 8 cm (B x H x T)	9983050	6,80
L weiss	26 x 16,5 x 8 cm (B x H x T)	9983060	8,50
XL grau	38 x 16 x 10 cm (B x H x T)	9983081	12,90

22 | Staubbehälter Pocke Plus

Sie zeichnen sich durch eine klare und elegante Linie aus und eignen sich für den Einbau in jeder Umgebung des Fahrzeugs.

Ausführung	Maße	Art.-Nr.	Preis
M cremeweiss	26 x 9 x 8,5 cm (B x H x T)	9943894	9,40
L cremeweiss	38 x 114 x 8,5 cm (B x H x T)	9943893	15,50

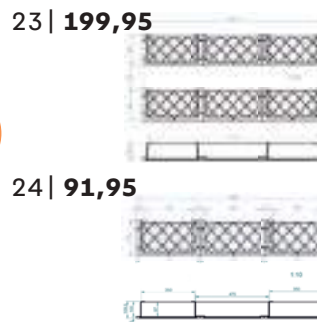

23 | Komplettset

Bestehend aus unterem Stausystem und oberem Stausystem mit je 3-fach Sicherungsnetz mit Halterahmen, 4 stabilen Metallwinkeln inkl. Schraubmaterial und 3 Holzböden.

Maße 125 x 21 x 11 cm (B x H x T)

9987920 199,95

24 | Teilset oben

3-fach Sicherungsnetz mit Halterahmen, 4 stabilen Metallwinkeln, 3 Holzböden, Schraubmaterial. Maße 125 x 21 x 11 cm (B x H x T)

9987930 91,95

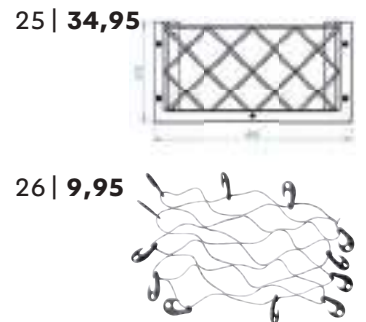

25 | Einzelset

Bestehend aus einem Sicherungsnetz mit Halterahmen, 2 stabilen Metallwinkeln, 1 Holzboden, Schraubmaterial. Lieferung im praktischen Karton zum Selbstzusammenbau.

Maße 41,5 x 21,0 x 11,0 cm (B x H x T)

9987922 34,95

26 | Gepäcknetz

Elastisches Gepäcknetz mit 12 Spezialhaken, ideal für Dachgepäckträger. Material Ummantelung 100 % Polyethylen

Maße 75 x 75 x 1 cm (L x B x H)

9941289 9,95



1 | 6,95



2 | 3,95



3 | 6,95



4 | 6,95



5 | 7,95



6 | 17,95

in 2 Farben



7 | 9,95



8 | 10,95



9 | 12,95



10 | 13,95



12 | 5,95



13 | 6,95



14 | 6,95



15 | 6,95



16 | 6,95

11 | 19,95

Garderobenstange, verwendbar mit Artikel 9941354+9941355.

1 | HYMER-Kleiderhaken

2-fach lackiert in RAL 9006.

9936698**6,95**

2-fach lackiert in Nickel matt.

9936701**6,95****2 | HYMER-Kleiderhaken Kunststoff**

Sockelfarbe silber (Alu), Hakenfarbe anthrazit

9936704**3,95****3 | Huthaken**

Aufsatz für Hakenleiste Art.-Nr. 9936695.

9936696**6,95****4 | Hakenleiste**

2-hakig. Maße ca. 5 x 5 cm (B x H).

9936695**6,95****5 | Hakenleiste**

3-hakig. Maße ca. 10 x 5 cm (B x H).

9936697**7,95****6 | Garderobenhaken klappbar**

Unterteil Kunststoff, Haken aus Zamak

Maße 1,7 x 8,0 x 2,0 cm (B x H x T)

chrom hochglanz **9940937****17,95****7-10 | Garderobenhalter klappbar**

Unterteil Zamak, Haken und Oberteil aus Kunststoff.

7 | silber, 2-fach

9941354**9,95**

8 | silber, 3-fach

9993672**10,95**

9 | chrom, 2-fach

9941355**12,95**

10 | chrom, 3-fach

9940936**13,95****11 | Garderobenstange für Doppelhaken**

Inkl. 2 Kunststoffclips (3-teilig), 99,5 cm

silber

9942623**19,95****12 | Doppelmantelhaken**

Leichtmetall poliert, 4,0/2,5 cm

3 St.

9969310**5,95****13 | Wandhaken**

Einfache verdeckte Schraubmontage oder alternativ mit Sikaflex kleben.

2 St.

9969301**6,95****14 | Rundclips lichtgrau**

Für Rundrohre Ø 1,6 – 2,5 cm, Wandabstand je nach Rohrdurchmesser 1,5 – 2,0 cm. Schraubmontage oder alternativ mit Sikaflex kleben

2 St.

9969303**6,95**

17 | 5,95



18 | 2,95

15 | Handtuchhalter klein

Zum Schrauben oder alternativ mit Sikaflex kleben. Inkl. 2 x Befestigungsplatte, Farbe lichtgrau.

2 St.

9969306**6,95****16 | Handtuchhalter elliptisch**

Zum Schrauben oder alternativ mit Sikaflex kleben. Inkl. 2 x Befestigungsplatte, Farbe lichtgrau.

2 St.

9969307**6,95****17 | Gardinen-Gleiter**

Zu T-Schiene.

25 St.

9974520**5,95****18 | Feststeller**

Für T-Schiene

6 St.

9974530**2,95**

19 | 12,95

20 | 13,95

19 | Hakenleiste lichtgrau

Rohr Ø 1,2 cm x 40 cm

6 St.

9969305**12,95****20 | Handtuchhalter lichtgrau**

Rohr Ø 2 cm x 60 cm. Wandabstand 3,5 cm

9969304**13,95**

21 | 4,95

21 | Klett- / Flauschband selbstklebend

60 cm

9915801**4,95**

Grundpreis pro 1 Meter = 8,25

22 | Klappenhalter

Keine Stauraumklappe fällt mehr zufällig zu.

2 St.

9968980**6,95**

22 | 6,95

23 | 16,95

**23 | Utensilien-Spannsystem**

Besteht aus einer 1,5 m langen Gummikordel (Ø 4 mm), sowie 6 Haltehaken inkl. Abdeckkappen. Haltehaken können individuell angebracht werden. Montageschrauben nicht im Lieferumfang enthalten.

9966310**16,95**



in 3 Längen

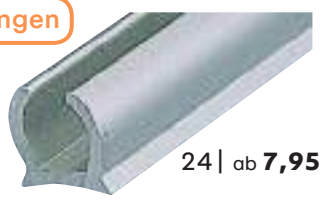

24 | ab 7,95

24 | **Alu-Windblendschiene**

silber	9961040	7,95
	Grundpreis pro 1 Meter = 7,95	
200 cm	9961050	18,95
	Grundpreis pro 1 Meter = 9,48	
300 cm	9961060	26,95
	Grundpreis pro 1 Meter = 8,98	

in 4 Größen



25 | 12,95

25 | **Türvorreiber**

Schwere Zinkdruckguss-Ausführung, verchromt, Maße jeweils für Überschlag und Befest.-Platte

3 mm / 5 mm	9968748	12,95
6 mm / 8 mm	9968749	12,95
9 mm / 11 mm	9968295	12,95
16 mm / 18 mm	9968751	12,95



26 | 35,95

26 | **Caravan-Türscharnier**

Zinkdruckguss, silbergrau lackiert, mit Gewindestift M6.
9949840 35,95

in 2 Farben

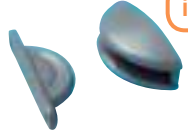

27 | 5,95



28 | 2,95

in 2 Farben



29 | 3,95

in 3 Farben



30 | 3,95



31 | 3,95



32 | 4,95

27 | **Türfeststeller Plopp 2 tlg.**

schneeweiß	9985018	5,95
dunkelgrau	9968084	5,95

28 | **Türfeststeller**

dunkelgrau		
Oberteil	9942794	2,95
Unterteil	9942795	2,95

29 | **Unterlegplatte für Türfeststeller Plopp**

schneeweiß	9985019	3,95
dunkelgrau	9903623	3,95

30 | **Türfeststeller-Oberteil**

weiß	9991975	3,95
------	----------------	-------------

31 | **Türfeststeller-Unterteil**

weiß	9991976	3,95
------	----------------	-------------

32 | **Zweiteiliger Türfeststeller**

Aus Kunststoff, 2-tlg.

grau	9968080	4,95
braun	9968110	4,95
weiß	9968112	4,95

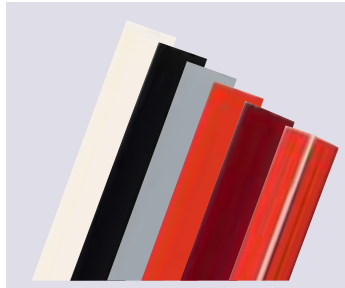

33 | **Leistenfüller**

Breite 12 mm für Zierleisten.

Preis per Meter

weiß	9916101	0,89
schwarz	9916102	0,89
grau	9916103	0,89
rot	9916104	0,89
bordeaux-rot	9916105	0,89
rot-weiß	9916106	0,89
	Grundpreis pro 1 Meter = 0,89	

Packung je 20 Meter

weiß	9916111	19,95
schwarz	9916112	19,95
grau	9916113	19,95
rot	9916114	19,95
bordeaux-rot	9916115	19,95
rot-weiß	9916116	19,95
	Grundpreis pro 1 Meter = 1,00	



34 | 7,95



35 | 8,95



36 | 17,95



37 | 26,95



38 | 4,95



39 | 3,95



40 | 3,95

in 2 Größen



41 | 5,95



42 | 6,95

34 | **Vierkant-Schlüssel**

Für Vierkant 7 - 10 mm.

	9949920	7,95
--	----------------	-------------

35 | **Haltegriff**

Kunststoff, Farbe schwarz, mit Unterlegplatten und Schraubenabdeckungen.

	9916954	8,95
--	----------------	-------------

36 | **Türschnapper**

Magnetisch

weiß	9968086	17,95
------	----------------	--------------

37 | **EuroCarry Türstopper**

Für Fiat Ducato/Citroen Jumper/Peugeot Boxer ab 07/2006. Ermöglicht einen zusätzlichen Haltepunkt der Schiebetüre. Die Montage erfolgt am Türschweller.

	9982819	26,95
--	----------------	--------------

38 | **Kunststoff Konsolstütze**

Als Auflage für klappbare Arbeitsflächen geeignet. Seitlich schwenkbar. Länge ca. 19 cm

	9968300	4,95
--	----------------	-------------

39 | **Winkelausgleich für Magnettürschnapper**

Maße 6 x 1 x 6 cm (B x H x T)

	9940382	3,95
--	----------------	-------------

40 | **Gleitschnappverschluss**

Mit beweglichem Unterteil, 2-tlg.

weiß 9 mm	9942621	3,95
weiß 3 mm	9942622	3,95

41-42 | **Haubenverschluss Rubby**

Haubenhalter aus unverwüstbarem Gummi. Komplett mit Montageteilen.

42 Rubby S, 6,5 cm	9941396	5,95
43 Rubby L, 12,5 cm	9941397	6,95



**Schlösser und Zubehör einzeln zum Nachrüsten von Safe-Tec/STS
Lieferung ohne Zylinder**

IHR VORTEIL

- Ideal zum Nachrüsten
- Originalschlösser führender Caravan- und Reisemobilhersteller



1 | 22,95

1 | Klappenschloss quadratisch
Mit Verdrehschutz
schwarz **9968935 22,95**
fiat-bianco-weiß **9968172 22,95**



2 | ab 29,95

2 | Elipse Drehspann klein
Absolut wasserdicht und korrosionsgeschützt. Für Steckzylindereinsätze STS/Zadi/FF ZWO und FF HSC. Einsetzbar für Wandstärken bis 50 mm. Mit Riegel und Montageplatte. Maße 7,8 x 4,2 cm (B x H), Gewicht ca. 150 g
FF HSC Zyl. weiß-grau **9968906 29,95**
FF HSC Zyl. schwarz **9968907 29,95**
STS/Zadi Zyl. weiß-grau **9968908 30,95**
STS/Zadi Zyl. schwarz **9968909 30,95**



3 | 29,95

3 | Elipse Drehspann groß
11,0 x 4,2 cm (B x H), inkl. Riegel und Montageplatte für STS/Zadi Zylinder.
schwarz **9980677 29,95**



4 | 22,95

4 | Klappenschloss Elipse klein
7,8 x 4,2 cm (B x H)
schwarz **9968931 22,95**



5 | 22,95

5 | Klappenschloss rechteckig
Für Wandstärke 30 - 45 mm
Maße 5,7 x 4,4 x 7,0 cm (B x H x T)
schwarz **9968743 22,95**
fiat-bianco-weiß **9968173 22,95**



6 | 42,95

6 | Mulden-Klappenschloss Kubus
Maße 10 x 8 cm (B x H)
schwarz **9968169 42,95**
fiat-bianco-weiß **9968171 42,95**



7 | 39,95

7 | Drehspann-Klappenschloss Salino
15 x 7 cm (B x H), für Türblattstärke von 26 - 45 mm, mit Riegel und Montageplatte für Zylinder. Farbe weiß-grau
für STS/Zady Zylinder **9980674 39,95**



8 | 35,95

8 | Klappenschloss STS Quadro
Maße 11,0 x 7,0 x 7,5 cm (B x H x T)
weiß (249F) **9942834 35,95**
schwarz **9942835 35,95**

Klappenschloss Quadro HSC-Buchse
schwarz **9942836 35,95**



9 | 50,95

9 | Außenschloss
Für Wandstärke 30-45 mm
9968742 50,95



11 | 18,95

11 | Wohnwagen Außenschloss
Favorit 2001, mit Dichtung ohne Zylinder. Außenschloss kann in Verbindung mit dem Innenschloss 9940565 für Türstärke 29-34 mm verbaut werden oder in Verbindung mit dem Innenschloss 9968759 für Türstärke 35-40 mm.
schwarz **9940564 18,95**



12 | 15,50

12 | Tankdeckel
Nach Trinkwasserverordnung. Mit Belüftung
signalweiß **9940567 15,50**
schwarz **9968736 15,50**
fiat-bianco-weiß **9968735 15,50**
blau **9980672 15,95**

10 | Gaskastenschloss
Mit Schmutzkappe **9968744 25,95**



13 | Türschloss Favorit 2001

Außen- und Innenschloss mit Dichtung und 4 Schrauben, Rechtsanschlag.

29 - 34 mm	9968922	49,95
35 - 40 mm	9968923	49,95

**Schlösser und Zubehör zum Nachrüsten von Safe-Tec/STS
Lieferung mit Zylinder + 2 Schlüssel**



14 | 19,95



15 | 37,95



16 | 37,95



17 | 37,95



18 | 37,95



19 | ab 20,95



20 | ab 21,95



21 | 16,50



22 | 13,60



23 | 44,95

IHR VORTEIL

Alle Schlösser auf S. 409 sind mit dem STS chließzylinder (eingesetzt ab 2007) ausgestattet.

14 | Innenschloss Europa

Mit 9940564 für TS 29 - 34 mm
Mit 9968742 für TS 32 - 36 mm
Mit 9940564 für TS 35 - 40 mm

	9940565	19,95	klein 7,8 x 4,2 cm (B x H)	9968924	37,95
	9968759	19,95	groß 11,0 x 4,2 cm (B x H)	9968925	37,95
	9968759	19,95			

16 | Klappenschloss quadratisch

Mit Verdrehenschutz

schwarz	9968926	37,95
fiat-bianco-weiss	9980676	37,95

18 | Gaskastenschloss

Mit Schmutzkappe 30 mm (B x H) 9968927 37,95
Schmutzkappe zu Gaskastenschloss 9940984 4,95

20 | STS Schließzylinder und Innenbahn-Schlüssel

Mit formschönen Innenbahnschlüsseln, passend auch für ältere STS und Zadi Schließsysteme. Stärke 3,0 mm. Eingesetzt ab 2010.

3 Steckzylinder + 2 Schlüssel	9980679	37,95
5 Steckzylinder + 2 Schlüssel	9980678	53,95
1 Steckzylinder + 2 Schlüssel	9980673	21,95

22 | Ersatzdeckel

Inklusive STS-Schlösser		
schwarz	9943615	13,80
weiß	9943613	13,60

15 | Stauraumschloss elipsenförmig

klein 7,8 x 4,2 cm (B x H)	9968924	37,95
groß 11,0 x 4,2 cm (B x H)	9968925	37,95

17 | Klappenschloss, rechteckig

Maße 5,7 x 4,4 x 7 cm (B x H x T)		
schwarz	9968970	37,95
fiat-bianco-weiß	9968168	37,95

19 | Schließzylinder

Mit Zuhalten beidseitig außen versehen.		
Stärke 2,5 mm. Eingesetzt ab 2007.		
1 Steckzylinder & 2 Schlüssel	9949003	20,95
3 Steckzylinder & 2 Schlüssel	9949004	36,95
5 Steckzylinder & 2 Schlüssel	9949005	51,95

21 | Wassereinfüllstutzen Typ L

Inklusive STS-Schlösser		
schwarz	9943609	16,50
weiß	9943612	16,90

23 | Diesel-Einfüllstutzen

Einfüllstutzen-Diesel, Schlauchanschluß 50mm, mit Magnet-Klappdeckel.		
fiat bianco	9919715	44,95
anthrazit	9916884	44,95

24 | Tankdeckel

Nach Trinkwasserverordnung. Mit Belüftung.		
signalweiß	9940568	34,50
schwarz	9968928	35,50
fiat-bianco-weiß	9968929	34,50
blau	9980671	34,95



TOP ANGEBOT

ab **34⁵⁰**

in 3 Farben



1 | ab 7,95

1 | Druckknopf-Aufschraubverschluss
Einseitig bedienbar für Klappen und Schränke.
Für Plattenstärken von max. 15 mm.

nickel	9924416	8,95
braun	9943153	7,95
weiß/grau	9943154	7,95

in 2 Farben



2 | 6,95

2 | Mini-Druckknopf-Schloss
Wie vorstehend, einseitig bedienbar, jedoch Ausführung „Mini“.

braun	9942540	6,95
weiß	9942550	6,95

in 2 Farben



3 | 6,95

4 | Toilettenraumschloss
Komplett mit 2 kürzbaren Drehstangen (à 80 cm) und 3-Punkt-Verriegelung.
silberfarbig matt

9949691 48,95



4 | 48,95

5 | Drehstangen-Schloss (o. Abb.)

Einseitig bedienbar ohne Schnappriegel.
Stange nicht im Lieferumfang enthalten.
Für geteilte Profilstange Durchmesser 6 mm
Push-Lock
Dornmaß 25 mm
Anschlag links und rechts
Mit Druckknopf-Verriegelung
nickel

9942976 5,90

3 | Möbelschnappschloss

Versenkte Ausführung. Für Holzstärke bis 15 mm,
Lochbohrung 45 mm

braun	9968130	6,95
grau	9968131	6,95



6 | 9,50

6 | Hochstellstütze

Rechts und links verwendbar, Kunststoff
braun

15 cm 6 St. **9968450 9,50**



7 | 5,95

7 | Hochstellstütze „Cara-Top“

Mit verstellbarer Federkraft für leichte Stauklappen. Kunststoff schwarz, rechts und links verwendbar.

9949940 5,95



14 | 8,95



15 | 4,95



16 | 13,95

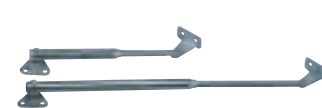

17 | ab 7,95



18 | 22,95



19 | ab 6,95



20 | 4,95



21 | 7,95



22 | 9,95



23 | 4,95



24 | 3,95



25 | 2,95

14 | Doppelkugel-Schnäpper

Messing, mit massiven Chromstahl-Kugeln
43 mm 2 St. **9949600 8,95**

18 | Messing-Standscharnier

Poliert
30 x 67 mm 2 St. **9949610 22,95**

22 | Mini-Latch

Druckschloss mit Schließblech für Stauklappen
etc.
4 St. **9968380 9,95**

15 | Möbelschnäpper WK

Caravan-Möbelschnäpper WK, 2-tlg.
ockerbraun **9985014 4,95**

19 | Scharnier Stahl brüniert

Gekröpft
0,9 cm 4 St. **9968520 9,95**
0,5 cm 4 St. **9968530 6,95**

23 | Möbel Eckverbinder

Kunststoff, mit Abdeckplatte,
Maße ca. 60 x 21 x 21 mm.
6 St. **9968650 4,95**

16 | Federband-Scharnier „Easy on“

Ganzmetall-Aufschraubcharnier, verzinkt,
Öffnungswinkel 90°.
2 St. **9949830 13,95**

20 | Kunststoffscharnier

Möbelscharnier, Material Kunststoff,
Maße 40 x 44 mm.
braun 10 St. **9940128 4,95**

24 | Möbelverbinder-Kunststoff-winkel

schwarzgrau 6 St. **9968652 3,95**
hellbraun 6 St. **9968653 3,95**

17 | Hochstell-Federstütze

Mit Winkelfuß, rechts und links verwendbar
15 cm **9968420 7,95**
25 cm **9968430 8,95**

21 | Dauermagnetverschluss

Zum Anschrauben mit Gegenstück. Haftkraft
6 kg.
braun 5 St. **9968280 7,95**

25 | Schrankrohrlager

Für 20 mm-Rohr.
2 St. **9968620 2,95**

Für mehr Sicherheit!



26 | ab 74,95

26 | Metall-Caravanschloss

Innenmaß 10,4 x 4,8 cm, Außenmaß 15,7 x 7,7 cm
MC 400 **9968912 94,95**
Innenmaß 10,4 x 4,8 cm, Außenmaß 10,0 x 7,0 cm
MC 700 **9968910 74,95**



27 | 34,95

27 | Schließzylinder

Mit Hakenriegel, Schmutzkappe und 2 Schlüsseln.
9949795 34,95



28 | 4,95

28 | Abdeckkappe

creme 2 St. **9949800 4,95**



Anwendungs-
beispiel zu 28



29 | 14,95



32 | 7,95



34 | 22,95



36 | 20,95



30 | 15,95



31 | 13,95



33 | 19,95



35 | 18,95



37 | 14,95

29 | Klappschlüssel FF-System HSC
Klappschlüssel, FF-System HSC, Innenbahn-Fräsung für erhöhte Sicherheit
9985016 14,95

33 | Türschloss FF-System ZWO/HSC
Türschloss (FF-System ZWO/HSC), Kunststoff, ohne Schließzylinder, ohne Schrauben.
schwarz 9985015 19,95

36 | Trinkwasser-Einfüllstutzen
Kunststoff, mit sicherem Magnetverschluss Klappdeckel, UV-beständiger Spezialkunststoff. Lieferung ohne Einfüllstutzen-deckel, muss separat bestellt werden.
Maße 14,5 x 13 x 9 cm (L x B x H),
Gewicht 0,178 kg
reinweiß 9914253 20,95

30 | Drehspanverschluss Olive S
Für Schließsystem HSC.
schwarz 9968725 15,95

31 | Einfüllstutzendeckel
Ohne Schließzylindereinsatz. Waagrechtes Griffteil für System FF-ZWO + HSC
9968722 13,95

32 | FF-Schließsystem HSC
Schließzylinder 9968723 7,95
FF-System HSC
Schlüssel FF-System 9916351 7,95
HSC Doppelpack

34 | Wasserschläuche und -verbinder
Inklusive FF-Schlösser
schwarz 9943610 22,95
weiß 9943611 22,95

35 | Ersatzdeckel
Inklusive FF-Schlösser
schwarz 9995119 18,95
weiß 9943614 18,95

37 | Knebelverschluss FF-System ZWO/HSC
Knebelverschluss (FF-System ZWO/HSC), Kunststoff. Rhomboide Form, ohne Schließzylinder, mit Hülse Vorreiber (D = 55 mm) und Moosgummidichtung.
schwarz 9985017 14,95
weiß 9942404 14,95



38 | 39 | 40 | 41 |

38 | Zeltbodenversiegelung Gear Aid Seam Grip +TF Tent Fabric Sealant
Wasserbasierte, sehr effektive Poly-Urethan Emulsion. Speziell entwickelt für die Neubeschichtung von verschlissenen Zeltböden. Trocknet zu einem klaren, flexiblen, langhaltenden Film, der nicht glänzt.
250 ml 9932084 15,95
Grundpreis pro 100 ml = 6,38

39 | Reiniger & Schmiermittel Zipper Lubricant mit Pinsel
Zipper Lubricant ist die beste Pflege und Reinigung für Kunststoff-, Nylon- und Metallreißverschlüsse. Der praktische Bürstenkopf entfernt störende Schmutz-, Sand- und Salzablagerungen zwischen den Reißverschlusszähnen und verteilt anschließend die Flüssigkeit optimal. Der trockene Schutzfilm macht den Reißverschluss leichtgängig. Silikon- und paraffinfrei.
60 ml 9932081 7,50
Grundpreis pro 100 ml = 12,50



42 | 43 | 44 | 45 |

40 | Zeltimpregnierer ReviveX® Tent Water Repellent
Die stark wasserabweisende Zeltimpregnierung stellt die Wasserdichtigkeit von Zeltstufen und anderen Outdoor-Geweben wieder her. Als praktisches Spray aufgebracht, bleibt die Texturoberfläche trocken und wird nicht klebrig.
Gefahr: H222, H229, H315, H336, H411
0,5 l 9932085 9,90
Grundpreis pro 1 Liter = 19,80

41 | Schutzmittel ReviveX® UV Protectant Spray
Verjüngt synthetische und natürliche Materialien und schützt Oberflächen vor Lichtschäden und Ausbleichen. Verbessert das Aussehen und verlängert die Nutzungsdauer deiner Ausrüstung.
120 ml 9932109 12,95
Grundpreis pro 100 ml = 10,79

42 | Nahtversiegelungsmittel Seam Grip +WP Waterproof Sealant & Adhesive
Gefahr: H226, H315, H319, H334, H335, H373, EUH 204, EUH208: Enthält Tosylisocyanat. Kann allergische Reaktionen hervorrufen.
28 g 9932108 8,95

43 | Nahtverdichter Seam Grip +Sil Silicone Ten
28 g 9932079 8,95



46 | 47 |

44 | Imprägnierung für Outdoor-Bekleidung ReviveX® Durable Water Repellent
Spray zur Wiederherstellung der Wasserdichtigkeit bei allen Arten von Oberbekleidung einschließlich GORE-TEX® Geweben und anderer wasserdichter atmungsaktiver Bekleidung. Einfach waschen, einsprühen und in den Trockner. Achtung: H229
300 ml 9932098 18,90
Grundpreis pro 1 Liter = 62,99

45 | Universal Reparaturset Seam Grip +WP Field Repair Kit
Für sofortige Reparaturen aller Art. Reparatursatz enthält drei einseitig selbsthaftende Flecken zusammen mit einer 7g Tube Seam Grip Reparaturkleber und Dichtungsmittel plus Bürste. Gefahr: H226, H315, H319, H334, H335, H373, EUH204, EUH208: Enthält Tosylisocyanat. Kann allergische Reaktionen hervorrufen.
9932107 8,95

46 | Nahtabdichtmittel auf Wasserbasis Seam Grip +FC Fast Cure Seam Sealant
60 ml 9932083 9,50

47 | Aushärtungsbeschleuniger Cure Accelerator
Gefahr: H226, H304, H312 + H332, H315, H319, H335, H373
30 ml 9932113 8,50



Bitte beachten Sie die Erläuterungen der Piktogramme sowie die Gefahrenhinweise auf Seite 584 dieses Kataloges.



1 | Pflegemittel Unipol
Pflegemittel für alle nicht genarbten Kunststoffe, wie z. B. Acrylfenster, Polyesterlackflächen usw.
H412, EUH066
125 ml **9941356** **11,95**
Grundpreis pro 100 ml = 9,56

2 | Fliegendreck-Ex
Reiniger mit hohem Lösevermögen zur schonenden, aber gründlichen Entfernung von Insekten, Fett, Öl, Straßenschmutz und anderen Verunreinigungen.
Achtung: H319, H351
1 l **9945701** **15,95**
Grundpreis pro 1 Liter = 15,95

3 | Quixx Acryl-Kratzer-Entferner
Entfernt zuverlässig Kratzer aus Acryl- und Plexiglas-Oberflächen von Auto, Motorrad, Caravan, Boot, Möbeln etc.
50 g **9940162** **12,95**
Grundpreis pro 100 Gramm = 25,90

4 | Acrylglas Politur
Leichte Kratzer und matte Stellen lassen sich mit der Acrylglas Politur entfernen.
75 ml **9940773** **15,50**
Grundpreis pro 100 ml = 20,66

5 | Acrylglas Reiniger
Der Acrylglas Reiniger für die regelmäßige Fenster-Pflege entfernt alle Arten von Schmutz, selbst Fett und Nikotinfilm. Er verhindert statische Aufladung und Staubaanziehung, ohne Lösungsmittel zu verwenden.
Achtung: H226, H319
250 ml **9940772** **7,90**
Grundpreis pro 100 ml = 3,16

6 | Ballistol Universalöl Spray
Schmiert, reinigt und pflegt. Ideal für Caravaner, Camper, Handwerk, Auto, Motorrad, Haushalt und Garten.
Gefahr: H222, H229
200 ml **9927217** **7,95**
Grundpreis pro 100 ml = 3,97
50 ml **9927218** **3,95**
Grundpreis pro 100 ml = 7,90

7 | Pluvonin Imprägnierspray
Ideal für Zelte, Planen, Markisen, Segel. Auch Outdoorbekleidung, Sportausrüstungen, Schuhe oder Rucksäcke werden wetterfest.
Gefahr: H222, H229, H315, H336, H411
200 ml **9927219** **4,95**
Grundpreis pro 100 ml = 2,47



8 | Scheinwerfer Reparatur-Set Quixx
ist eine Politur und Versiegelung für Scheinwerfergläser aus Kunststoff die alte, trübe oder vergilbte Scheinwerfer wieder klar und transparent macht. Die einzigartige Formel schafft eine harte und langanhaltende, wetterfeste und reinigungsmittelresistente Hochglanzschuttschicht gegen Umwelteinflüsse. Inhalt 1 Tube Scheinwerferpolitur 50 g, 1 Scheinwerfer Versiegelung 30 ml **9945057** **18,95**

9 | Pflegeset easydriver myCleanHome
Set bestehend aus 2 x 500 ml Intensivreiniger, 1 x 250 ml Acrylglasreiniger, 1 x 100 ml Gummipflege, 2 x Reinigungstuch.
Achtung: H319, H320
Ser Set **9940789** **19,95**

Bitte beachten Sie die Erläuterungen der Piktogramme sowie die Gefahrenhinweise auf Seite 584 dieses Kataloges.



Berliner Wohnwagen-Elixier
Für Caravan-Außenreinigung; entfernt schnell und mühelos auch hartnäckigste Verschmutzungen
Gefahr: H290, H314
0,5 l **9945470** **8,95**
Grundpreis pro 1 Liter = 17,90

Luftentfeuchter

10 | Auto-Entfeuchter
Reicht für ca. 3 Monate. Kann danach auf der Heizung, in der Mikrowelle oder dem Backofen getrocknet werden. Inhalt 1 kg **9940207** **9,99**
Grundpreis pro 1 kg = 9,99

11 | Luftentfeuchter Box CA 70
Achtung: H319
Inkl. 1 kg Granulat **9941296** **19,95**
Grundpreis pro 1 kg = 19,95

12 | Luftentfeuchter Gerät Aero 360
Die Anti-Geruchs-Technologie neutralisiert schlechte Gerüche und sorgt für eine wissenschaftlich nachprüfbare Geruchsreduktion von bis zu 70%.
Achtung: H319
0,45 kg **9940970** **14,95**
Grundpreis pro 1 kg = 33,22

Nachfüllpack (o. Abb.)
Achtung: H319
2 x 450 g TAB **9940969** **13,50**
Grundpreis pro 1 kg = 14,44
3 x 450 g TAB **9943344** **9,95**
Grundpreis pro 1 kg = 7,37
4 x 450 g TAB **9940968** **21,95**
Grundpreis pro 1 kg = 12,19



13 | Luftentfeuchter Kristalle
Achtung: H319
1 x 4,8 kg Eimer **9941299** **13,95**
Grundpreis pro 1 kg = 2,90
14 | Luftentfeuchter Granulat (o. Abb.)
Achtung: H319
Maße 13,5 x 22 x 4 cm (B x H x T)
1 x 1 kg im Beutel **9943453** **4,95**
Grundpreis pro 1 kg = 4,95

15 | Waschbürste Alu extra lang

Ausziehbarer Aluminium Teleskopstiel 130 – 300 cm extra lang. Mit Wasserdurchlauf. Superweiche große Waschbürste. Mit Schnellanschlusskupplung. Sehr gut für LKWs und große Reisemobile geeignet.

9950624 32,95

16 | Waschbürste ECO

Auszug min. 105 cm – max 185 cm, mit Schnellkupplung

9935173 19,95

17 | Alu Waschbürste Deluxe

Mit ausziehbarem Aluminium Teleskopstiel 90 – 175 cm, mit Wasserdurchlauf, große, weiche Waschbürste, passend für Gardena Schlauchanschlüsse.

9945816 19,50

18 | Alu Waschbürste

Superweiche Waschbürste mit seitlichen Bürsten. Ausziehbarer Aluminium Teleskopstiel 90 – 175 cm. Mit Wasserdurchlauf und Schnellanschlusskupplung.

9983684 29,95

19 | Waschbürste Alu Standard

130 cm ausziehbarer Aluminium Bürstenstiel mit Nylon Gewinde. Weiche Waschbürste aus Kunststoff. Gewicht 0,28 kg

9950625 13,50

20 | Zeltbesen Spik

Praktischer Zelt- und Terrassenbesen mit teleskopierbarem Teleskopstiel von 70 – 118 cm. Kompakt verstaubar. Gewicht 0,34 kg grau/grün

9913851 7,90

21 | Aluschaufel Arlo

Allzweck Schaufel aus Aluminiumlegierung mit asymmetrischem Kunststoffgriff. Dreiteilige Konstruktion für Outdoor, Camping, Survival und Jagd, usw.

Mit robuster Aufbewahrungstasche.

9943459 34,90

22 | Schneebürste mit Eiskratzer

Ausziehbar 80 - 120 cm.

9955606 14,95

23 | Waschbürste Alu Rundkopf

Aluminium Stiel. Mit Wasserdurchlauf. Superweiche Waschbürste. Mit Schnellanschlusskupplung.

Maße 13 x 60 x 10 B x H x T (cm)

9950626 11,50

24 | Staubsauger Power Vac

Der Staubsauger kommt dank eines integrierten Akkus ohne externe Stromversorgung aus. Aufladen mit Netzteil für ca. 10–14 Stunden an die 230-Volt-Steckdose. Lieferumfang: Staubsauger, Saugschlauch, Polsterdüse, Aufsatzbürste, Fugendüse, Tragriemen, Netzteil, Bedienungsanleitung.

Motor 12 Volt DC

Leistungsaufnahme 100 Watt

Maße 270 x 320 x 198 mm (B x H x T)

Gewicht 2,1 kg

9930424 105,00

Bürstenaufsatz

9995524 4,95



15 |

300 cm



16 |

17 |

18 |

19 |



20 |

21 |

22 |

23 |



24 |

25 |

28 |

26 |

27 |

25 | Handstaubsauger Akku 2 in 1

Kompakter, mobiler Handstaubsauger. Auch für Flüssiges. Inkl. Bürstenaufsatz, Fugendüse, Nass-/ Trockendüse und Ladekabel. 230 V Anschluss.

Akku 1500 mAh Lithium-Ionen

100 ml Schmutzbehälter

Leistung 230 Volt/40 Watt

Maße 59 x 13 x 6 cm (B x H x T)

Gewicht 1,6 kg

9951306 34,95

26 | Kehrgarnitur

Maße 22,5 x 17 cm (L x B)

Material Kunststoff

grau

9943628 3,50

27 | Kehrset Butler

Kehrset aus Kunststoff mit Schaufel und Besen.

9950528 4,95

28 | Kehrgarnitur

Flexible Kehrgarnitur, einfach und platzsparend.

Maße 34 x 30 x 2 cm (B x H x T)

9983379 10,50



1 | Boot & Caravan Polier Stein
Reinigt und poliert alle Oberflächen und ist universal einsetzbar. Entfernt hartnäckigste Verschmutzungen und Kalkablagerungen mühelos. Inklusive Schwamm.
0,5 kg **9991770 17,95**
Grundpreis pro 1 kg = 35,90

2 | Premium Politur mit Teflon®
Ist eine hochwertige Premium Politur mit Teflon® surface protector. Sehr leichte Verarbeitung. Reinigt, poliert und versiegelt in einem Arbeitsgang. Für extra lang anhaltenden Oberflächenschutz durch hochwertige Wachse und Schutzschicht mit Teflon®. Weist Schmutz, Rost, Ruß und Salzablagerungen zurück. Für alle Materialien geeignet. Ist leicht zu verarbeiten und super glatt. Mit UV-Schutz. Hält deutlich länger als herkömmliche Polituren.
Gefahr: H412, EUH066
0,5 l **9945794 20,95**
Grundpreis pro 1 Liter = 41,90

3 | Premium Hard Wax mit Teflon
Hochwertiges Premium Hartwachs mit Teflon® surface protector. Sehr leichte Verarbeitung. Herausragender Schutz für alle Kunststoffe, Gelcoats, Lacke und Metalle. Dauerhafte Hochglanzversiegelung gegen Verwitterung und Neuverschmutzung. Super glatte Oberfläche durch Teflon®. Mit UV-Schutz. Hält deutlich länger als herkömmliche Wachse. Enthält keine Schleifkörper und Polierkörper. Auch im Unterwasserbereich einsetzbar.
Gefahr: H226, H304, H336, H412, EUH066
0,5 l **9996022 21,95**
Grundpreis pro 1 Liter = 43,90

4 | Insekten-Entferner
Befreit Glas, Lack, Chrom und Kunststoff schnell und zuverlässig von Insekten und deren Verschmutzungen.
Gefahr: H315, H318
0,5 l **9991772 13,95**
Grundpreis pro 1 Liter = 27,90

5 | Regenstreifen-Entferner
Entfernt Regenstreifen und reinigt alle anderen stark verschmutzten Flächen mühelos und gründlich.
Gefahr: H290, H314
0,5 l **9945789 13,95**
Grundpreis pro 1 Liter = 27,90

6 | Zelt- und Gewebereiniger
Reinigt weiße und farbige Zelte, Zelttücher, Planen und Gummiboote.
1 l **9945564 22,95**
Grundpreis pro 1 Liter = 22,95

7 | Caravan-Superreiniger
Intensivreiniger mit Abperleffekt für alle Arten von Kunststoffen, Kunstleder, Gummi, Lacken und Metallen. Entfernt auch hartnäckige Verschmutzungen wie z.B. Regenstreifen, Öl und Teer.
Achtung: H317, H412
0,5 l **9945782 14,95**
Grundpreis pro 1 Liter = 29,90

8 | Gummi-Pflege
Reinigt, pflegt und versiegelt Gummi-Dichtungen.
EUH210
250 ml **9945566 15,95**
Grundpreis pro 100 ml = 6,38

9 | Acrylglas-Kratzer-Entferner
Entfernt kleine bis mittlere Kratzer aus Acrylglas, Polycarbonat und anderen Kunststoffen, sowie Flecken und Verfärbungen, mit Langzeitschutz gegen Neuverschmutzung und Rissbildung. Gibt der Oberfläche neuen Glanz und lässt den Regen wieder abperlen.
H412
250 ml **9945788 14,95**
Grundpreis pro 100 ml = 5,98

10 | Harz, Graffiti & Klebereste-Entferner
Entfernt schonend und mühelos klebrige Rückstände von Baumharz, Graffiti, Beschriftungen und alten Aufklebern. Speziell für Markisen, Zelte, Vorzelte, Vordächer, Kunststoff- und anderen Oberflächen.
Gefahr: H222, H229, H315, H317, H336, H373, H411, EUH066
200 ml **9945546 11,95**
Grundpreis pro 100 ml = 5,97

Bitte beachten Sie die Erläuterungen der Piktogramme sowie die Gefahrenhinweise auf Seite 584 dieses Kataloges.

11 | Acrylglas-Pflege
Entfernt schonend alle Verschmutzungen von Acrylglas, Polycarbonat und anderen Kunststoffen. Mit Antistatikum gegen Staubaufnahme, verhindert Spannungsrisse und lässt stumpfe Fenster wieder glatt werden.
0,5 l **9945787 12,95**
Grundpreis pro 1 Liter = 25,90

12 | Silikonspray
Speziell auch für Reißverschlüsse, Nuten u.a. quietschenden und nicht mehr gängigen Teile. Nicht fettend und wasserabweisend.
Gefahr: H222, H229
0,3 l **9945786 11,95**
Grundpreis pro 1 Liter = 39,83

13 | Reisemobil- und Caravanreiniger
Entfernt mühelos auch hartnäckige Verunreinigungen wie schwarze Regenstreifen, Teer, Ruß, Dachvermutzungen und anderen Umweltschmutz. Für alle Materialien, außer Acrylglas, insbesondere für Kunststoff, Metall und Lacke.
Gefahr: H318
0,5 l **9945562 14,95**
Grundpreis pro 1 Liter = 29,90

14 | Reisemobil- und Caravanelixier
Reinigungskonzentrat für die universelle Anwendung auf allen Flächen. Entfernt mühelos und gründlich Verschmutzungen wie Teer, schwarze Regenstreifen, Ruß, Umweltschmutz etc.
Achtung: H315, H319
1 l **9945563 16,95**
Grundpreis pro 1 Liter = 16,95

15 | Pinsel Nahtdichter
Gebrauchsfertiger Nahtdichter in praktischer Pinseldose. Versiegelt alle Nähte und macht undichte Nähte wieder wasserdicht.
Gefahr: H225, H315, H319, H335, H336, H411, EUH066
100 ml **9945742 13,95**
Grundpreis pro 100 ml = 13,95



16 | **Zelt Reiniger und Imprägnierer**
 Reinigt und imprägniert materialschonend Zelte, Markisen, Bekleidung, Sonnenschirme usw. Hält wasserdicht, atmungsaktiv und verhindert Stockflecken und Schimmelbefall.
 Gefahr: H225, H319, H336, EUH066
 1 l **9945541** **24,95**
 Grundpreis pro 1 Liter = 24,95



18 | **Reißverschluss & Keder-Einzug-Spray**
 Hilft gegen Quietschen, macht festsitzende Teile wieder gängig und erleichtert das Einziehen von Vorzeltekedern.
 Gefahr: H222, H229
 200 ml **9945547** **11,95**
 Grundpreis pro 100 ml = 5,97



20 | **Schimmel-Entferner***
 Entfernt einfach, schnell, zuverlässig und selbsttätig Schimmel, Stockflecken, Algen und andere organische Verschmutzungen. Schützt außerdem vor Neubefall und beseitigt unangenehme Gerüche.
 Gefahr: H290, H314, H400, H412, EUH031
 0,5 l **9945784** **13,95**
 Grundpreis pro 1 Liter = 27,90

17 | **Imprägnier-Spray**
 Imprägniert materialschonend Bootsverdecke, Sonnensegel, Zelte, Markisen, Bekleidung und andere Stoffe. Hält wasserdicht, atmungsaktiv und verhindert Stockflecken und Schimmelbefall.
 Gefahr: H225, H229, H319, H336, EUH066
 0,4 l **9945785** **13,95**
 Grundpreis pro 1 Liter = 34,87

19 | **Anti Spinnen Spray***
 Vertreibt schnell und zuverlässig alle Spinnentiere. Natürlicher Duftstoff verhindert Neuan siedlung über lange Zeit.
 Gefahr: H225, H317, H319, H410
 0,5 l **9978825** **16,95**
 Grundpreis pro 1 Liter = 33,90

21 | **Nahtdichter**
 Zum Abdichten von Nähten, Plastikflasche mit Pinsel.
 Gefahr: H225, H319, H336, EUH066
 100 ml **9916520** **5,95**
 Grundpreis pro 100 ml = 5,95



22 | **Reiniger PVC-Cleaner**
 Ideal zur Reinigung der Markise und des Zelttuches. Das Markisentuch wird durch einen antistatischen wasser- und schmutzabweisenden Schutzfilm geschützt.
 0,5 l **9945289** **9,00**
 Grundpreis pro 1 Liter = 18,00



23 | **Handdesinfektionsgel Sanisept**
 Gefahr: H225, H319
 0,5 l **9943466** **11,92**
 Grundpreis pro 1 Liter = 23,84



24 | **Loctite Hygiene Spray***
 Biozide sicher verwenden. Vor Gebrauch stets Etikett und Produktinformation lesen.
 Gefahr: H222, H229, H319, H336, EUH208: Enthält Eucalyptol. Kann allergische Reaktionen hervorrufen.
 150 ml **9946316** **20,95**
 Grundpreis pro 1 Liter = 13,96

HINWEIS
 * Biozidprodukte vorsichtig verwenden. Vor Gebrauch stets Etikett und Produktinformationen lesen.

Bitte beachten Sie die Erläuterungen der Piktogramme sowie die Gefahrenhinweise auf Seite 584 dieses Kataloges.

26 | **NanoTec SiegelPolish**
 Sorgfältig abgestimmte Nano-Komponenten reinigen, polieren, versiegeln, geben Farbtiefe und erzielen einen Wasserabperleffekt bis zu 8 Monaten.
 Gefahr: H412, EUH208: Enthält 1,2-Benzisothiazol-3(2H)-on, 2-Methyl-2H-isothiazol-3-on. Kann allergische Reaktionen hervorrufen.
 1 l **9945702** **27,95**
 Grundpreis pro 1 Liter = 27,95



27 | **RegenstreifenEx**
 Kraftvolles, Reinigungskonzentrat für stärkste Verschmutzungen. Entfernt Regenstreifen, Öl, Fett, Teer, Straßen- und Umweltschmutz auf Glatzwand, Hammerschlagblech, Gelcoat. Certiman RegenstreifenEx ist froststabil.
 Gefahr: H315, H318, EUH208: Enthält Duftstoffe. Kann allergische Reaktionen hervorrufen.
 1 l **9945708** **19,95**
 Grundpreis pro 1 Liter = 19,95



28 | **Vorzeltreiniger**
 Für eine gründliche Reinigung von beschichteten Markisen, Planen, Partyzelten und Kunstleder. Es beseitigt starke Verschmutzungen durch Straßen- und Umweltschmutz, Fett und Öl.
 Achtung: H319
 1 l **9940863** **11,95**
 Grundpreis pro 1 Liter = 11,95

29 | **Duo Shampoo & Wax**
 Certiman Duo Shampoo & Wax zur gründlichen, lackschonenden und pflegenden Reinigung von Caravan und Boot sowie für andere ähnlich lackierte Oberflächen. Der Anteil an Naturwachs verleiht dem Fahrzeuglack beim Waschwang gleichzeitig einen Lackschutz.
 Gefahr: H314, EUH208: Enthält (Ethylendioxy)dimethanol. Kann allergische Reaktionen hervorrufen.
 1 l **9945707** **24,95**
 Grundpreis pro 1 Liter = 24,95

Bitte beachten Sie die Erläuterungen der Piktogramme sowie die Gefahrenhinweise auf Seite 584 dieses Kataloges.

HINWEIS
* Biozidprodukte vorsichtig verwenden. Vor Gebrauch stets Etikett und Produktinformationen lesen.



1 | Regentreifen Entferner

Besonders geeignet zur Beseitigung von Regentreifen, löst aber auch tiefenwirksam Fett, Öl, Diesel, Insekten sowie Straßen- und Umweltschmutz auf Glattwand-, Hammercoat- und Gelcoatoberflächen von Wohnwagen und Wohnmobil.
Achtung: H319
0,5 l **9954072 9,99**
Grundpreis pro 1 Liter = 19,98

2 | Schimmel Entferner *

Beseitigt Schimmelsätze in Wohnwagen und Wohnmobilen, im Wohn- und Sanitärbereich, in Schränken und auf Markisen. Chlorfreies und geruchsneutrales Aktivgel.
Achtung: H319
0,5 l **9954061 7,99**
Grundpreis pro 1 Liter = 15,98

3 | Oberflächen Reiniger

Entfernt Schmutz, Staub, fettige Ablagerungen, Fingerabdrücke u.v.m. von allen feucht abwaschbaren Oberflächen in Campingwagen und Wohnmobilen. Mit Abblaufeffekt und antistatischer Wirkung.
0,5 l **9954067 7,99**
Grundpreis pro 1 Liter = 15,98

4 | Markisen und Vorzelt Imprägnierung

Schützt Vorzelte, Markisen, Sonnenschirme und -dächer aus natürlichen und synthetischen Stoffen wie Leinen, Baumwolle und Polyacryl, Polyester und PVC-Gewebe vor Witterungseinflüssen. Schmutz- und feuchtigkeitsabweisend, verhindert die Bildung von Stockflecken und Grünbelägen.
0,5 l **9954074 8,99**
Grundpreis pro 1 Liter = 17,98

5 | Reisemobil und Caravan Versiegelung

Reinigung und Versiegelung in einem Arbeitsgang von Gelcoat-, Lack-, Kunststoff-, Metall- sowie GFK-Oberflächen. Auch für Acryl- und Plexiglasscheiben. Erzeugt eine ultradünne transparente Schutzschicht, die gegen Umwelteinflüsse, Wasser und UV-Strahlung beständig ist. Anhaftungen von Verschmutzungen, Wasser und Öl werden verringert und die spätere Reinigung wird erleichtert.
Achtung: H319
1 l **9984099 19,99**
Grundpreis pro 1 Liter = 19,99

6 | Markisen und Vorzelt Reiniger

Beseitigt Schmutz, Vogeldreck und Verunreinigungen auf Vorzelten, Markisen, Sonnenschirmen und -dächern. Entfernt Verfleckungen und Beläge aus natürlichen und synthetischen Fasern wie Leinen, Baumwolle, Polyacryl, Polyester und PVC-Gewebe.
1 l **9954073 6,99**
Grundpreis pro 1 Liter = 6,99

7 | Reisemobil und Caravan Grundreiniger

Hochkonzentrierter und sehr effektiver Grundreiniger, Beseitigt hartnäckige Ablagerungen, Straßen- und Umweltschmutz, Fett, Öl, Diesel u.v.m. Für alle Lack- und Kunststoffoberflächen von Wohnmobilen und Caravans. Erzeugt streifenfreien Glanz und verbesserte Wasserabweisung.
Gefahr: H318, H412
1 l **9954069 12,99**
Grundpreis pro 1 Liter = 12,99

8 | Reisemobil und Caravan Reiniger

Für alle regelmäßigen Reinigungen aller Lack- und Kunststoffoberflächen von Wohnmobilen und Caravans.
Achtung: H319, H412
1 l **9954070 12,99**
Grundpreis pro 1 Liter = 12,99

9 | Acryl und Glas Reiniger

Entfernt Schmutz, Staub, fettige Ablagerungen, Fingerabdrücke, Nikotin u. v. m. auf allen Glas-, Acryl- und Plexiglasoberflächen. Schützt außerdem vor Wiederverschmutzung mit Ablauf- und Antibeschlageffekt.
0,5 l **9954062 7,99**
Grundpreis pro 1 Liter = 15,98

10 | Oberflächen Politur

Entfernt hartnäckige Verschmutzungen und diverse Verfärbungen von Edelstahl, Chrom, Aluminium, Messing und Kunststoffoberflächen. Einsetzbar für Caravanoberflächen, Acrylfenster, Edelstahlspülen, Campingmöbel aus Kunststoff u. v. m. Ergibt beim Auspolieren streifenfreien Glanz mit Anlaufschutz und Wasserabperleffekt.
Achtung: H226
0,5 l **9954068 8,99**
Grundpreis pro 1 Liter = 17,98

11 | Baumharz und Insekten Entferner

Entfernt frische und ältere Harzrückstände sowie hartnäckige Insektenreste von Lackoberflächen, Kühlergrills, Felgen, Stoßstangen und Nummernschildern. Für Glas, Lack, Chrom, Kunststoff, lackierte und unlackierte Metalloberflächen.
Gefahr: H226, H336, H304, EUH066
0,5 l **9954064 12,99**
Grundpreis pro 1 Liter = 25,98

12 | Algen und Grünbelag Vernichter*

Beseitigt Algen und Grünbeläge von Kunststoff, Lack-, Holz-, Glas-, Stein-, Beton-, Keramik- und Natursteinoberflächen. Besonders geeignet für schwer zugängliche Stellen an Wohnwagen wie Fenster- und Türumrandungen, Oberlichter, Zier- und Dachleisten sowie Abdeckbehälter von Gasflaschen.
H412
0,5 l **9954063 7,99**
Grundpreis pro 1 Liter = 15,98

13 | Felgen Reiniger

Säure- und alkalifreier Felgenreiniger mit Aktivschaum-Formel. Entfernt mühelos selbst hartnäckigste Verschmutzungen, wie eingebrannten Bremsstaub, Öl- und Gummirückstände sowie sonstigen Straßenschmutz.
Achtung: H302, H319, H317
0,5 l **9940199 9,99**
Grundpreis pro 1 Liter = 19,98

14 | Polster Reiniger

Reinigt gründlich und faser-tief und entfernt auch Flecken einfach und schonend. Selbst hartnäckige Verschmutzungen werden sanft aber dennoch effektiv entfernt. Spezielle natürliche Komponenten eliminieren unangenehme Gerüche.
Achtung: H319
0,5 l **9940198 8,99**
Grundpreis pro 1 Liter = 17,98

15 | Grill Reiniger

Hochwirksam - beseitigt selbst stärkste Verkrustungen. Für alle Grills, Keramik- und Edelstahl-oberflächen. Auch für Backöfen, Herde und Kochplatten geeignet
Gefahr: H290, H314
0,5 l **9916975 6,99**
Grundpreis pro 1 Liter = 13,98



16 | 17 | 18 |



16 | Acrylglaspolitur Acryleit

Beseitigt Verschmutzungen auf Acrylglas. Nicht geeignet für schwarze Acrylglascheiben.

100 ml **9945100 11,00**
Grundpreis pro 100 ml = 11,00

17 | Acrylglaskratzerentferner Acrylan

Entfernt feine Kratzer von Acrylglasfenstern. Nicht geeignet für schwarzes Acrylglas.

100 ml **9945110 11,80**
Grundpreis pro 100 ml = 11,80

18 | Acrylglasreiniger Acrylex

Reinigt schonend Acrylglasfenster, verhindert Rissbildung.

0,5 l **9945320 10,90**
Grundpreis pro 1 Liter = 21,80



19 |



20 |

19 | Zeltimprägniermittel Imprännan

Dichtet Gewebe aus Baumwolle und Polyester ab. Wasserabweisend, atmungsaktiv.

0,5 l **9945330 14,90**
Grundpreis pro 1 Liter = 29,80

20 | Caravan- und Bootsreiniger

Beseitigt hartnäckige, schwarze Regenstreifen, Gelb und Grünspan. Nicht geeignet für Acrylglas.

0,5 l **9945420 13,90**
Grundpreis pro 1 Liter = 27,80



21 |



Achtung



22 |



Achtung



21 | STARTER-SET Reisemobile

- Schleimpur 250 ml
- Große Silberkugel Silberseptica
- Bigsan Dose 1 kg
- Caravan- und Bootsreiniger 500 ml
- Ransol 500 ml

Gefahr: H315, H319, H400, H410, H412

Wohnwagen **9935974 89,00**

22 | STARTER-SET Wohnwagen

- Schleimpur 250 ml
- Kleine Silberkugel Silberseptica
- Bigsan Dose 1 kg
- Caravan- und Bootsreiniger 500 ml
- Ransol 500 ml

Gefahr: H315, H319, H400, H410, H412

Wohnwagen **9935974 89,00**

23 | Schimmelentferner Schimmel-Ex*

Beseitigt und wirkt Stockflecken und Schimmel vor. Ohne Bleichwirkung!

Gefahr: H315, H318, H400, H411

0,5 l **9993961 16,50**
Grundpreis pro 1 Liter = 33,00

24 | Zeltreiniger Zeltolan

Reinigt aus PVC/PVA, Vollsynthetik, Valmex und Polyestergerewebe. Tenside sind leicht biologisch abbaubar.

1 l **9993792 18,90**
Grundpreis pro 1 Liter = 18,90



23 |



24 |



Gefahr



25 |

25 | Gleit- & Einzugsmittel Gleitex

100 ml **9994395 9,00**
Grundpreis pro 100 ml = 9,00

26 |



27 |



28 |



29 |



30 |



31 |



32 |



33 |



34 |



26 | Superreiniger SchlierenEX

Beseitigt Verschmutzungen von Lack- und GFK. Leichter Wachsanteil, nicht geeignet für Acrylglas.

0,5 l **9945085 12,90**
Grundpreis pro 1 Liter = 25,80

1 l **9945086 24,00**
Grundpreis pro 1 Liter = 24,00

27 | Wohnwagenreiniger Ransya Spezial

Reinigt schonend ältere Lack- und GFK-Oberflächen. Nicht geeignet für Acrylglas.

1 l **9945080 24,00**
Grundpreis pro 1 Liter = 24,00

28 | Harzentferner Harzolan

Entfernt alle Harzarten. Hinweis: Harze können Oberflächen verätzen und matte Flecken hinterlassen.

250 ml **9945084 13,00**
Grundpreis pro 100 ml = 5,20

29 | Lackkonservierer Ransol

Konserviert Lack und GFK-Oberflächen. Geeignet für glatte und strukturierte Oberflächen.

0,5 l **9945480 14,90**
Grundpreis pro 1 Liter = 29,80

30 | Lack- und GFK-Politur

Reinigt, konserviert und versiegelt glatte GFK- und Lackoberflächen.

0,5 l **9945481 16,90**
Grundpreis pro 1 Liter = 33,80

31 | Sprühglanz Poliprotect

Versiegelt glatte und strukturierte GFK- und Lackoberflächen. Nicht geeignet für Acrylglas und sehr alte, stumpfe Oberflächen.

0,5 l **9923412 16,90**
Grundpreis pro 1 Liter = 33,80

32 | Glanzgeber Superglanzolan

Reinigt, erneuert und konserviert ältere GFK- und Lackoberflächen.

0,5 l **9945482 22,90**
Grundpreis pro 1 Liter = 45,80

33 | Spezialaußenreiniger SeamEX

Entfernt jegliche Beläge von allen Dichtungsfugen und Leisten.

250 ml **9942645 11,00**
Grundpreis pro 100 ml = 4,40

34 | Gummiprotector Protectolan

Reinigt schonend, versiegelt und schützt Gummioberflächen. Hochkonzentriert, frei von Treibgas.

100 ml **9945430 11,00**
Grundpreis pro 100 ml = 11,00



in 2 Größen

ab **11⁰⁰**

35 | Reinigungspaste Simar 2® Allrounder

Entfernt mühelos starke Verschmutzungen wie schwarze Gummischlieren, Regenstreifen, Teer und Ruß aus Lack, GFK und Aluminium, ohne die Oberfläche anzugreifen. Besonders geeignet zur Entfernung von Grünspan und Insekten. Auch für alle Metall- und Kunststoffoberflächen in Innenbereich einsetzbar (Kunststofffensterrahmen etc.). Nicht geeignet für Acrylglas.

250 ml **9906951 11,00**
Grundpreis pro 100 ml = 4,40

0,5 l **9945370 21,00**
Grundpreis pro 1 Liter = 42,00



PFLEGE- |
REINIGUNGSMITTEL



1 | Dichtungsmittel

Lokalisiert und repariert schwer zu findende Lecks. Dringt auch in feine Haarrisse und verhindert das Eindringen von Feuchtigkeit. EUH208: Enthält 1,2-Benzisothiazol-3(2H)-on (BIT) und 2-methylisothiazol-3(2H)-on (MIT). Kann allergische Reaktionen hervorrufen.

60 ml **9942365 16,50**
Grundpreis pro 100 ml = 27,50

2 | Butylband

Dauerelastisches Dichtband. Farbe schwarz

2,5 cm x 3 m **9946190 8,40**
Grundpreis pro 1 Meter = 2,80



7 |



8 |

7 | Teroson RB 81

dauerelastisches Dichtband mit hoher Klebrigkeit, (bekannt als Terostat 81)

Farbe schwarz, Rolle 35 m (Preis je Meter).

43 x 2,2 mm **9946299 4,95**
Grundpreis pro 1 Meter = 4,95

23 x 2,0 mm **9946293 3,95**
Grundpreis pro 1 Meter = 3,95

Teroson RB 963

selbstklebendes Dichtband auf Basis von Butylkautschuk. Zum Abdichten, Unterfüttern von Verklebungselementen, Abdicht- oder Zierleisten. (bekannt als Terostat 963)

Farbe schwarz. Rolle 6 m (Preis je Rolle).

Ø 8 mm **9946314 29,95**
Grundpreis pro 1 Meter = 5,00

Teroson RB 110M

Dichtungsprofil auf Basis von Butylkautschuk mit elastischem Innenkern aus Polyethylen-Schaum. Zum Abdichten von Dachluken, Fenster, Profilen usw. (bekannt als Terostat M110)

Farbe schwarz, Rolle 5 m (Preis je Rolle).

Ø 8 mm **9946313 27,95**
Grundpreis pro 1 Meter = 5,59

8 | Teroson RB VII

Plastisches Abdichtband auf Kautschukbasis. Farbe weiß, Rolle 3 m (Preis je Rolle).

20 x 2,0 mm **9946290 14,95**
Grundpreis pro 1 Meter = 4,98



3 |

3 | Kartuschenpistole

Mit Zahnstangenvorschub und Schnellverstellung für alle handelsüblichen Silikon- und Acryl-kartuschen. Inklusive Silikon-Spitzen-Reiniger.

9946212 5,49

4 | Loctite SF 7085 Superschaum

Reinigt mühelos Polster, Kunststoffteile, Türverkleidungen usw.

Gefahr: H222, H229

0,4 l **9946291 14,95**
Grundpreis pro 1 Liter = 37,37



9 |

9 | Teroson RB 4006

Dichtmasse für Überlappungsfugen (bekannt als Terostat 4006)

EUH066, EUH210

0,31 l, grau **9946312 17,95**
Grundpreis pro 1 Liter = 57,90

10 |



Achtung

10 | Teroson RB 2759

Dauerelastische Dichtmasse zur Abdichtung von Zier- und Kanteleisten. (bekannt als Terostat 2759)

Achtung: H315, H412

0,31 l, grau **9946311 14,95**
Grundpreis pro 1 Liter = 48,22

11 |



11 | Truma Dichtpaste

25 g **9955480 14,95**
Grundpreis pro 100 Gramm = 59,80



4 |



Gefahr



5 |

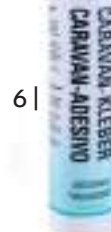

6 |



Gefahr

5 | KÖRAPOP 225, Einkomponenten Kleb- und Dichtstoff

Sehr gute Haftung auf Aluminium, Stahl, Zink, lackierten Metallen und Holzwerkstoffen, sowie vielen Duro- und Thermoplasten (außer PE, PP, PTFE).

EUH210, EUH208: Enthält N-[3-(Trimethoxysilyl)propyl]-ethylendiamin. Kann allergische Reaktionen hervorrufen.

0,31 l, weiß **9946310 11,95**
Grundpreis pro 1 Liter = 38,54

6 | Caravan Kleber

Für die Verklebung von Alu Blechen mit Hartschaum und Holz bei der Reparatur von Caravan und Reisemobil Wandelementen.

Gewicht 0,36 kg

Gefahr: H332, H315, H319, H334, H317, H351, H335, H373, EUH204

0,31 l, gelb-braun **9946141 26,95**
Grundpreis pro 1 Liter = 86,93



12 |



Gefahr

12 | PVC-Kleber

Pinself im Deckel. Der Kleber ist geeignet für weiche PVC-Folien und Kunstleder - auch unter Wasser für Teichfolien.

Gefahr: H225, H319, H351, H336

100 ml **9940498 9,95**
Grundpreis pro 100 ml = 9,95



Bitte beachten Sie die Erläuterungen der Piktogramme sowie die Gefahrenhinweise auf Seite 584 dieses Kataloges.

13 | Teroson WX 210

Konservierungsspray zur Vorbeugung, Pflege und Reparatur. (bekannt als Terotex Multi Wax)

Gefahr: H222, H229, H336, H411, EUH066

0,5 l **9946296 12,95**
Grundpreis pro 1 Liter = 25,90

13 |



Gefahr



Bitte beachten Sie die Erläuterungen der Piktogramme sowie die Gefahrenhinweise auf Seite 584 dieses Kataloges.



14 | **Pattex Kleben statt Bohren Klebeband**
Innen und außen, hält bis zu 120 kg pro Rolle.
1,5 m **9946233 7,59**
Grundpreis pro 1 Meter = 5,06



15 | **Pattex Power Tape Silber**
50 mm x 25 m **9946222 8,09**
Grundpreis pro 1 Meter = 0,32
50 mm x 50 m **9946223 12,95**
Grundpreis pro 1 Meter = 0,26



16 | **Pattex Sekundenkleber Flüssig Matic**
Achtung: H315, H319, H335, EUH202
3 g **9946231 5,10**
Grundpreis pro 100 Gramm = 170,00



17 | **Pattex Sekundenkleber Ultra Gel**
Der erste flexible Sekundenkleber der Welt!
Wasserfest, tropft nicht, hohe Flexibilität.
Achtung: H315, H319, H335, EUH202
3 g **9946242 5,95**
Grundpreis pro 100 Gramm = 198,33



18 | **Pattex Repair Extreme Power Kleber**
Widerstandsfähig gegen Dehnung, Vibration, Wasser und Temperaturen von -50°C bis +120°C. EUH208 Enthält N-(3-(Trimethoxysilyl)propyl)ethylendiamin. Kann allergische Reaktionen hervorrufen.
20 g **9946232 8,25**
Grundpreis pro 100 Gramm = 41,25



19 | **Pattex Hart-Kunststoff Spezialkleber**
Für alle gebräuchlichen Hartkunststoffe, flexible Klebeverbindung, beständig gegen Wasser, Spül- und Waschmittel, härtet transparent aus, temperaturbeständig.
Gefahr: H225, H319, H336, EUH066
35 g **9946240 5,95**
Grundpreis pro 100 Gramm = 17,00



20 | **Allwetterklebeband**
Hervorragend geeignet für den Außeneinsatz. Ist hochtransparent, flexibel, kraftvoll, belastbar, UV-stabil, wetterfest und alterungsbeständig. 25 m x 4,8 cm (L x B) transparent **9976004 8,95**
Grundpreis pro 1 Meter = 0,36

21 | **Montageband Power**
Extra starkes, doppelseitiges Montage-Klebeband für sichere und schnelle Befestigung im Innen- und Außenbereich.
Maße 5,0 m x 19 mm (L x B) grau **9942797 16,95**
Grundpreis pro 1 Meter = 3,39

22 | **Universal Klettbander**
Universell einsetzbarer, selbstschließendes Klettbander.
Maße 3,0 m x 12 mm (L x B) schwarz/grau **9942798 9,95**
Grundpreis pro 1 Meter = 3,32



23 | **Hochleistungs-Dichtband**
Einseitiges Acrylic-Foam-Klebeband mit exzellenten Dichtungseigenschaften, welches sich sowohl für den Einsatz im Innen- und Außenbereich eignet. Es ist witterungsbeständig, kratzresistent und sehr anpassungsfähig. Selbst bei überlappenden Verklebungen bietet es eine hohe Haftung und überklebt auch Schrauben, Niete und Ecken. Es lässt sich schnell, sauber und zeitsparend anwenden, da es keine Trocknungszeit benötigt. Darüber hinaus zeichnet es sich im Vergleich zu Silikon- und Dichtmassen durch eine höhere Belastbarkeit aus. Dicke des Klebebandes = 1 mm.
1,5 m x 3,8 cm **9976005 11,95**
Grundpreis pro 1 Meter = 7,97



24 | **Gewebeklebeband 2904**
Das Gewebeklebeband 2904 auch in der Original US Fassung bezeichnet als 3M™ Scotch® „Duct Cloth Tape“ 2904, ist ein Gewebeklebeband für vielseitige Anwendungen. Es handelt sich um ein Polyethylen beschichtetes Gewebe, das mit einem Klebstoff aus einem synthetischen Gummi-Harzgemisch beschichtet ist. Das Klebeband ist eine gute Wahl zur Erledigung allgemeiner Instandhaltungsanwendungen. Es ist geeignet zum Bündeln, Verpacken, Verbinden, Dichten, Schützen und der Farbkennzeichnung von Produkten. 50 m x 48 mm (L x B) schwarz **9953820 13,95**
Grundpreis pro 1 Meter = 0,28
silber **9953821 13,95**
Grundpreis pro 1 Meter = 0,28

REINIGEN



Profis kleben schon immer mit Dekalin **DEKALIN**

1 | Reinigungstuch (o. Abb.)
9940940 **2,95**

3 | Dekaclean Ultra
Schnelltrocknende und rückstandsfreier Reiniger. Entfettet und reinigt Flächen zuverlässig. Danach ist das Kleben oder Abdichten ein Kinderspiel.

Gefahr: H225, H319, H336
1 l **9940547 21,95**
Grundpreis pro 1 Liter = 21,95

4 | Dekafinisher
Gebrauchsfertiges, mildes, neutrales Hilfsmittel zum Glätten von Oberflächen im Sichtfugenbereich bei frischer Fugenoberfläche. Achtung: H319, EUH208: Enthält (R)-p-Mentha-1,8-dien. Kann allergische Reaktionen hervorrufen.

0,5 l **9940941 16,95**
Grundpreis pro 1 Liter = 33,90

6 | Dekaclean Glass Foam
Standfester, aktiver Reinigungsschaum für Glas und glatte Oberflächen.

Gefahr: H222, H229, H319
0,4 l **9943219 8,95**
Grundpreis pro 1 Liter = 22,37

2 | Dekavator

Der Haftaktivator verbessert die Klebbarkeit, denn er fungiert als chemische Brücke zwischen dem Fügeeteil und dem Klebstoff. Schnell trocknend.

Gefahr: H225, H315, H318, H361d, H336, H304, H411
30 ml **9940938 13,95**
Grundpreis pro 100 ml = 46,50
250 ml **9940546 27,95**
Grundpreis pro 100 ml = 11,18

5 | Dekarust Remover

Löst durch Rost und Oxidation entstandene Verbindungen schnell und zuverlässig durch optimale Kriechigenschaften und hoher Kapillaraktivität, ohne das Grundmetall anzugreifen und lackbenetzende Störungen (LABS) auszulösen. Überragende Rostdurchdringung und hohe Rostlösung.

Gefahr: H229, H224, EUH208 Enthält Zimtaldehyd. Kann allergische Reaktionen hervorrufen.
250 ml **9943211 16,50**
Grundpreis pro 100 ml = 6,60

KLEBEN & DICHTEN



7 | Dekasyl MS-1

Haftstarker Dichtstoff, geeignet für innen wie außen, sowie kleinere Verklebungen. Eine optimale Haftung ist auf fast allen Untergründen ohne Primer möglich. Inhalt 0,29 l EUH210, EUH208: Enthält Aminoethylamino-propyltrimethoxysilan, Bis(1,2,2,6,6-pentamethyl-4-piperidyl)sebazat, N-(3-(dimethoxymethylsilyl)propyl)ethylenediamine, Diocetylbinis(acetylacetonate). Kann allergische Reaktionen hervorrufen.

weiß, 0,29 l **9940944 12,95**
Grundpreis pro 1 Liter = 44,65
grau, 0,29 l **9940943 11,95**
Grundpreis pro 1 Liter = 41,20
schwarz, 0,29 l **9940945 12,95**
Grundpreis pro 1 Liter = 44,65

8 | Dekasyl MS-5

Kraftkleber für den gesamten Fahrzeugbau mit hoher Anfangsfestigkeit. Strukturelle Verklebung von Polyesterteilen auf Metallrahmen, Eckprofilen aus Alu, Klimaboxen, Solar- und SAT- Anlagen, Rahmen u. Radverkleidungen. EUH210

weiß, 100 ml **9944009 8,95**
Grundpreis pro 100 ml = 8,95
weiß, 0,29 l **9944008 21,95**
Grundpreis pro 1 Liter = 75,69
weiß, 0,6 l **9940947 33,95**
Grundpreis pro 1 Liter = 56,58
schwarz, 0,29 l **9944007 21,95**
Grundpreis pro 1 Liter = 75,69

9 | Dekasyl MS-2

Für den Einsatz von Klebe- u. Dichtnähthen, Abdichten und Verkleben von Seitenschweller/ Verkleidungen, Rahmen und Rad verkleidungen, u.a. Haftung auch auf PMMA, PVC, Glas, Aluminium u. Polyester. EUH210

weiß, 0,29 l **9944006 16,95**
Grundpreis pro 1 Liter = 58,44
grau, 0,29 l **9944004 16,95**
Grundpreis pro 1 Liter = 58,44
schwarz, 0,29 l **9944005 16,95**
Grundpreis pro 1 Liter = 58,44

10 | Dekasyl MS-7

Dichtstoff zur Herstellung von elastischen Verbindungen. Geeignet für Glas, glasierte Oberflächen, Emaille, etc. EUH210, EUH208: Enthält Bis(1,2,2,6,6-pentamethyl-4-piperidyl)sebazat, Aminoethylaminopropyltrimethoxysilan, N-(3-(dimethoxysilyl)propyl)ethylenediamine, Diocetylbinis(acetylacetonate). Kann allergische Reaktionen hervorrufen.

transparent, 0,29 l **9944028 19,95**
Grundpreis pro 1 Liter = 68,79

11 | Klebeset

Klebe-Set bestehend aus:

- 1x 290 ml Kartusche Kleber MS-5 Dekasyl
- 1x 30 ml Dekavator
- 1x Dekaclean Reinigungstuch-Set (1x Tuch feucht / 1x Tuch trocken)
- Pinsel und Wollwischer zum Anrauen der Oberfläche

Gefahr: H225, H315, H318, H319, H361d, H336, H304, H411, EUH210
schwarz **9943512 39,95**
weiß **9943452 39,95**

DICHTEN



12 | Dekaseal 8936

Dauerelastische, UV-beständige, abtupfbare Dichtungsmasse. Hervorragend geeignet für die Abdichtung von Dachhauben, Fenster- und Kantengummis sowie für alle Zierleisten am Wohnwagen oder Reisemobil. Achtung: H315, H412

anthrazit

0,31 l **9944790 16,95**
Grundpreis pro 1 Liter = 54,68
0,56 l **9921254 19,95**
Grundpreis pro 1 Liter = 35,63

lichtgrau

0,31 l **9944003 15,95**
Grundpreis pro 1 Liter = 51,45
0,56 l **9917987 19,95**
Grundpreis pro 1 Liter = 35,63

schwarz

0,31 l **9943208 12,95**
Grundpreis pro 1 Liter = 41,77
0,56 kg **9943206 15,95**
Grundpreis pro 1 Liter = 28,48

Bitte beachten Sie die Erläuterungen der Piktogramme sowie die Gefahrenhinweise auf Seite 584 dieses Kataloges.

13 | Dekaseal 1512

Spritzfähige, elastische, standfeste, überlackierbare, nicht abtupfbare Dichtmasse für den Einbau von Dachhauben, insbesondere beim Camper Van. H412, EUH066

creme, 0,31 l **9944027 17,95**
Grundpreis pro 1 Liter = 57,90
schwarz, 0,31 l **9944031 17,95**
Grundpreis pro 1 Liter = 57,90



14 | Dekaphon 9735
 Spritzbare, aktumungsaktive, widerstandsfähige Schutzbeschichtung mit anti-korrosiven Eigenschaften. Für GFK, Holz und Metall.
 Gefahr: H222-H229, H319, H336, H412, EUH066
 schwarz, 0,5 l **9944012** **19,95**
 Grundpreis pro 1 Liter = 39,90



15 | Dekaphon 958
 Atmungsaktiver, wasserbasierter All-round-Unterbodenschutz zum Streichen und Spritzen.
 schwarz, 1 l **9940549** **23,95**
 Grundpreis pro 1 Liter = 23,95



16 | Dekaphon P Pro-Wax
 Spritzbarer Korrosionsschutz - Beschichtung geeignet für den Schutz von Hohlräumen in Wohnmobilen und Wohnwagen.
 Gefahr: H222-H229, H336, H412, EUH066, EUH208: Enthält Calcium Sulfonate. Kann allergische Reaktionen hervorrufen.
 0,5 l **9940939** **16,95**
 Grundpreis pro 1 Liter = 33,90

KLEBEN & REPARIEREN



17 | DEKA Butyl-Tape
 Abdichtprofile mit hoher Klebrigkeit und guter Formstabilität, silikonfrei.
 Kleinspule 20 x 2 cm, 3 m lang
 schwarz **9944016** **9,95**
 Grundpreis pro 1 Meter = 3,31



18 | Dekapachtelmasse
 Zweikomponentiger Polyester-Füll- und Ziehspachtel.
 Gefahr: H226, H315, H319
 1 kg **9943243** **16,95**
 Grundpreis pro 1 kg = 16,95

19 | Dekapren 3649/2
 Aromatenfreier Kontaktklebstoff. Verklebt zuverlässig mit hohem Temperaturstand (100°C) eine breite Vielfalt an Materialien.
 Gefahr: H225, H315, H319, H336, H411, EUH208: Enthält Kolophonium. Kann allergische Reaktionen hervorrufen.
 0,75 l **9940948** **23,95**
 Grundpreis pro 1 Liter = 31,93

20 | Dekapur 2 K-90
 2-Komponenten-Kleber. Anwendung auf ABS, PMMA, GfK, schleif- und überlackierbar, Härtung in 5 Min. Nur in Verbindung mit Profikartuschenpistole verwendbar.
 Gefahr: H332, H315, H319, H334, H317, H351, H335, H373, EUH210
 schwarz, 50 ml. **9944001** **15,95**
 Grundpreis pro 100 ml = 31,90



21 | Ersatz-Statikmischer (o. Abb.)
 Passend zu Dekapur 2K-90
 12 St. **9944029** **12,95**



22 | Kartuschenpistole
 Profi-Kartuschenpistole für die Verarbeitung von Dekapur 2 K-90
 50 ml **9940950** **36,95**
 Grundpreis pro 100 Gramm = 73,90



Bitte beachten Sie die Erläuterungen der Piktogramme sowie die Gefahrenhinweise auf Seite 584 dieses Kataloges.

100 ml



23 | Sikaflex®-221i
 Vielseitig anwendbarer 1K-PU Dichtstoff für elastische, dauerhafte und haftstarke Abdichtungen. Anwendbar auf Metallen, Grundierungen, 2K-Lackierungen, keramischen Materialien und Kunststoffen. Schleifbar, überstreichbar, alterungsbeständig.
 Achtung: H317, EUH204, EUH205

100 ml, weiß **9925305** **8,95**
 Grundpreis pro 100 ml = 8,95
 100 ml, schwarz **9923262** **8,95**
 Grundpreis pro 100 ml = 8,95
 0,3 l, weiß **9946325** **11,95**
 Grundpreis pro 1 Liter = 39,83
 0,3 l, schwarz **9946324** **11,95**
 Grundpreis pro 1 Liter = 39,83
 0,3 l, grau **9946323** **11,95**
 Grundpreis pro 1 Liter = 39,83

25 |



24 | Sikaflex®-252i
 Pastöser, elastischer 1-K-PU Klebstoff, geeignet für dynamisch beanspruchte Verklebungen. Insbesondere auf Aluminium, Stahlblech, Holz, Grundierungen, 2K-Lackierungen, keramischen Materialien und Kunststoffen. Überlackierbar, vibrationshemmend, hoher elektrischer Widerstand.
 Achtung: H317, EUH204
 0,3 l, weiß **9946327** **21,95**
 Grundpreis pro 1 Liter = 73,16
 0,3 l, schwarz **9946328** **21,95**
 Grundpreis pro 1 Liter = 73,16

25 | Coating Aktivator
 Spezielle Reinigungs- und Aktivierungslösung zur Vorbehandlung von beschichteten und lackierten Oberflächen wie Pulverlacke, Einbrennlacke, Coilcoating Bleche und Sonderlackierungen.
 Gefahr: H225, H304, H315, H317, H336, H411
 250 ml **9902448** **31,95**
 Grundpreis pro 100 ml = 12,78

26 | Aktivator-205
 Zur Reinigung und Aktivierung von Haftflächen vor der Verklebung und Abdichtung mit Sikaflex® Produkten.
 Gefahr: H225, H319, H336
 30 ml **9943798** **12,95**
 Grundpreis pro 100 ml = 43,16
 250 ml **9946306** **21,95**
 Grundpreis pro 100 ml = 8,78

26 |



27 |



27 | Primer-206 G+P
 Primer zur Haftverbesserung auf Glas und keramikbeschichtetem Glas, Kunststoffen, div. Materialien, sowie Ausbesserung von kleinen Lackschäden.
 Gefahr: H225, H317, H319, H336, EUH066, EUH204, EUH205
 30 ml, schwarz **9980212** **20,95**
 Grundpreis pro 100 ml = 69,83
 250 ml, schwarz **9946304** **47,95**
 Grundpreis pro 100 ml = 19,18

28 |



28 | Primer-210
 Für die Vorbereitung von Untergründen, die mit Sikaflex® Produkten abgedichtet oder verklebt werden.
 Gefahr: H225, H319, H336, H412, EUH066, EUH208: Enthält Dibutylzinnildilaurat. Kann allergische Reaktionen hervorrufen.
 30 ml **9943799** **16,25**
 Grundpreis pro 100 ml = 54,17
 250 ml **9946305** **39,95**
 Grundpreis pro 100 ml = 15,98

29 |



29 | Remover-208 Spray
 Vielseitig verwendbares Reinigungsmittel, insbesondere für das Entfernen von frischem Klebstoff und für das Reinigen von Werkzeugen.
 Gefahr: H222, H229, H336, H412, EUH066
 0,4 l **9980213** **22,95**
 Grundpreis pro 1 Liter = 57,38





Multimedia

	SEITE
Sat-Anlagen	424 - 445
Flachantennen	426 - 427
Internetantennen	428 - 431
DVB-T / DVB-T2 Antennen	446 - 447
Sat-Anlagezubehör & Halterung	448 - 449
Receiver, Soundbars, Lautsprecher	450 - 451
TV-Halterungen	452 - 454
Naviceiver	454 - 455, 462 - 468
Rückfahrvideosystem	455 - 461
Kameras	468
Radio, Lautsprecher & Zubehör	469 - 471

**Wifi Antenne
ten Haaft OYSTER
Connect LTE**

899⁰⁰

Siehe Seite 428

NEU



TOP
PRODUKT

**Campingman
Portable Eco**

799⁰⁰

Siehe Seite 441

NEU

im Sortiment



**Lautspechersystem ACR
ETON für Fiat Ducato**

245⁰⁰

Siehe Seite 469



tenHaaft[®]
Innovative Mobile Technology

Oyster[®] V SERIE

Es sind gleich mehrere bahnbrechende Innovationen, welche die Oyster[®] V auszeichnen. Ein neues Kapitel in der Geschichte mobiler Antennen-Technologie wird aufgeschlagen. Gehen Sie auf Empfang!



 Made in Germany

Key-Features:

- Ein-Kabel-Technik
- App Bedienung
- Automatische Updates via App
- GPS, 3D-Kompass, Neigungssensor für vollautomatische Ausrichtung und Satellitenfindung
- 85 cm Antennenspiegel für Reichweite pur
- Selbstständiges Einfahren beim Fahrzeugstart
- Automatischer Satellitenwechsel
- Hochwertige Verarbeitung von robusten Materialien
- QM-zertifizierter Hersteller nach ISO 9001
- 3 Jahre Hersteller-Garantie und zuverlässiger Service
- Anschlussspannung (Bordspannung) 12 V / 24 V
- Typgenehmigungszeichen (E) 10R - 058566

Technische Änderungen vorbehalten.

Empfangsreichweite Oyster[®] V 85



 **ASTRA 1**
 **HOTBIRD**

(Einige Programme haben eine geringere Reichweite. Für die tatsächlichen Reichweiten sind ausschließlich die jeweiligen Satellitenbetreiber verantwortlich.)

Nicht suchen – Finden!

GPS bestimmt den Standort, der 3D-Kompass stellt fest, in welche Richtung das Fahrzeug (und damit die Antenne) zeigt, der Neigungssensor identifiziert eine evtl. Schiefelage des Fahrzeugs.

Das System richtet sich zielgerecht auf den Satelliten aus.

GPS, 3D-Kompass und Neigungssensor diese Kombination ist entscheidend

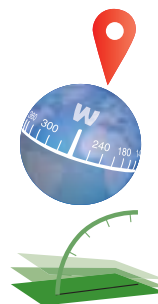

Optional:

Skew-Funktion: Automatische Positionierung des LNB zur Reichweitenoptimierung in südwestlichen und südöstlichen Urlaubsregionen in Europa.

Twin-LNB: Eine komfortable Mehrteilnehmer-Ausstattung für zwei TV-Geräte.

Intelligente Drehkopftechnik:

Nur der Kopf dreht, der Antennenkörper ist fixiert.

Vorteile

- Reduzierter Stromverbrauch
- Weniger Platzbedarf
- Geringere mechanische Belastung



Höhe nur ca. 17 cm,
Gewicht Außeneinheit: ca. 11 kg
Gewicht Montagematerial und Zubehör: ca. 3 kg

Es gibt zwei Bedienvarianten

VISION



Die Vision Variante eignet sich für Kunden, die bereits einen Receiver bzw. ein TV-Gerät mit integriertem Receiver haben. Die Bedienung der Satellitenanlage erfolgt über ein angeschlossenes Bedienteil.

PREMIUM



Wünschen Sie eine Komplettausstattung aus einer Hand, sind Sie mit der Premium-Variante bestens beraten. Dieses erst-klassige System ermöglicht Ihnen, alle Geräte mit nur einer Fernbedienung einfach und komfortabel zu steuern.



App Bedienung Inklusive

Bedienen lässt sich die Oyster[®] V jetzt auch bequem via tenHaaft[®] App, womit sich auch Updates kinderleicht aufspielen lassen und ihre Anlage somit jederzeit auf dem neuesten Softwarestand ist!

Geeignet für Android und iOS.

Oyster[®] V Vision

Single		Single Skew		Twin		Twin Skew	
Art.-Nr.	Preis	Art.-Nr.	Preis	Art.-Nr.	Preis	Art.-Nr.	Preis
9951594	2.250,00	9951595	2.500,00	9951596	2.399,00	9951597	2.649,00



Made in Germany

tenHaaft®
Innovative Mobile Technology

Oyster® SERIE

Die Oyster® – der Klassiker! Mit dieser Antenne genießen Sie TV- und Radioempfang in Europa, Nordafrika und dem Nahen Osten. Reichweitenstärke und brillante Bildschärfe in Verbindung mit digitaler Satellitenfindung ermöglichen auch auf den Kanarischen Inseln oder in Griechenland optimalen Empfang zahlreicher deutscher Programme.

Key-Features:

- App Bedienung
- Automatische Updates via App
- 65 oder 85 cm Antennenspiegel für Reichweite pur
- Vollautomatische Ausrichtung und Satellitenfindung
- Selbstständiges Einfahren beim Fahrzeugstart
- Automatischer Satellitenwechsel
- Hochwertige Verarbeitung von robusten Materialien
- QM-zertifizierter Hersteller nach ISO 9001
- 3 Jahre Hersteller-Garantie und zuverlässiger Service
- Anschlussspannung (Bordspannung) 12 V / 24 V
- Typgenehmigungszeichen (E) 10R - 058881
- Technische Änderungen vorbehalten.



Empfangsreichweite Oyster® 65



Empfangsreichweite Oyster® 85

ASTRA 1
HOTBIRD

ASTRA 1
HOTBIRD

Optional:

Skew-Funktion: Automatische Positionierung des LNB zur Reichweitenoptimierung in südwestlichen und südöstlichen Urlaubsregionen in Europa.

Twin-LNB: Eine komfortable Mehrteilnehmer-Ausstattung für zwei TV-Geräte.

Intelligente Drehkopftechnik:

Nur der Kopf dreht, der Antennenkörper ist fixiert.

Vorteile

- Reduzierter Stromverbrauch
- Weniger Platzbedarf
- Geringere mechanische Belastung



Höhe nur ca. 22 cm,
Gewicht Außeneinheit: ca. 12 kg
Gewicht Montagematerial und
Zubehör: ca. 3 kg

Es gibt zwei Bedienvarianten

VISION



Die Vision Variante eignet sich für Kunden, die bereits einen Receiver bzw. ein TV-Gerät mit integriertem Receiver haben. Die Bedienung der Satellitenanlage erfolgt über ein angeschlossenes Bedienteil.

PREMIUM



Wünschen Sie eine Komplettausstattung aus einer Hand, sind Sie mit der Premium-Variante bestens beraten. Dieses erst-klassige System ermöglicht Ihnen, alle Geräte mit nur einer Fernbedienung einfach und komfortabel zu steuern.



App Bedienung Inklusiv

Bedienen lässt sich die Oyster® jetzt auch bequem via tenHaaft® App, womit sich auch Updates kinderleicht aufspielen lassen und ihre Anlage somit jederzeit auf dem neuesten Softwarestand ist!

Geeignet für Android und iOS.

Oyster® Vision

	Single		Single Skew		Twin		Twin Skew	
	Ø 65 cm	Ø 85 cm	Ø 65 cm	Ø 85 cm	Ø 65 cm	Ø 85 cm	Ø 65 cm	Ø 85 cm
Art.-Nr.	9941820	9941821	9941606	9941607	9998308	9995422	9941608	9941609
Preis	1.760,00	1.850,00	1.990,00	2.100,00	1.895,00	1.995,00	2.160,00	2.249,00



Made in Germany



Cytrac[®]DX SERIE

Das Herzstück der Cytrac[®]DX besteht aus 1.016 gekoppelten Einzelantennen, die wabenförmig angeordnet sind. Die Signalakkumulation erfolgt unter Anwendung modernster mathematischer Rechenmethoden und sorgt damit für eine gigantische Empfangsreichweite.

Key-Features:

- Ein-Kabel-Technik
- App Bedienung
- Automatische Updates via App
- Patentierte Empfangstechnologie für gigantische Reichweite
- Platzsparende Montage auf nahezu jedem Fahrzeugdach
- Extrem niedrige Aufbauhöhe
- Vollautomatische Ausrichtung und Satellitenfindung
- Selbstständiges Einfahren bei Fahrzeugstart
- Automatischer Satellitenwechsel
- Hochwertige Verarbeitung von robusten Materialien
- QM-zertifizierter Hersteller nach ISO 9001
- 3 Jahre Hersteller-Garantie und zuverlässiger Service
- Anschlussspannung (Bordspannung) 12 V / 24 V
- Typgenehmigungszeichen (E) 10R - 058566

Technische Änderungen vorbehalten.



Höhe nur ca. 14 cm,
Gewicht Außeneinheit: ca. 16 kg
Gewicht Montagematerial und
Zubehör: ca. 2 kg

Optional:

TWIN-LNB: Eine komfortable Mehrteilnehmer-Ausstattung für zwei TV-Geräte.

Empfangsreichweite Cytrac[®]DX



ASTRA 1
HOTBIRD

Die Cytrac[®]DX ist die ideale Satellitenantenne für Europa (siehe Empfangsreichweite) und kann aufgrund ihres geringen Platzbedarfs auf fast jedem Wohnmobil, Kastenwagen oder Caravan verbaut werden.

(Einige Programme haben eine geringere Reichweite. Für die tatsächlichen Reichweiten sind ausschließlich die jeweiligen Satellitenbetreiber verantwortlich.)

Cytrac[®]DX



So klein und doch so groß!

Die Cytrac[®]DX ist unser patentierter Reichweitengigant

- 1016 gekoppelte Einzelantennen, wabenförmig angeordnet sind das Herzstück dieser Anlage.
- Klein und kompakt – für die platzsparende Montage auf dem Dach
- Patentierte Empfangstechnologie

· *Patentnummer: EP2359434

Es gibt zwei Bedienvarianten

VISION

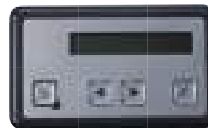

Die Vision Variante eignet sich für Kunden, die bereits einen Receiver bzw. ein TV-Gerät mit integriertem Receiver haben. Die Bedienung der Satellitenanlage erfolgt über ein angeschlossenes Bedienteil.

PREMIUM



Wünschen Sie eine Komplettausstattung aus einer Hand, sind Sie mit der Premium-Variante bestens beraten. Dieses erst-klassige System ermöglicht Ihnen, alle Geräte mit nur einer Fernbedienung einfach und komfortabel zu steuern.



App Bedienung Inklusive

Bedienen lässt sich die Cytrac[®]DX jetzt auch bequem via tenHaaft[®] App, womit sich auch Updates kinderleicht aufspielen lassen und ihre Anlage somit jederzeit auf dem neuesten Softwarestand ist!

Geeignet für Android und iOS.

Cytrac[®]DX Vision

Single		Twin	
Art.-Nr.	Preis	Art.-Nr.	Preis
9941500	1.990,00	9941501	2.160,00



Mit 14 Zentimetern Aufbauhöhe ist die Flachantenne CARO[®]+ von ten Haaft unschlagbar kompakt und flach und verbirgt in ihrem Innenleben eine anspruchsvolle Technologie, die durch eine robuste Außeneinheit geschützt wird.

Key-Features:

- Ein-Kabel-Technik
- App Bedienung
- Automatische Updates via App
- Platzsparende Montage auf nahezu jedem Fahrzeugdach
- Extrem niedrige Aufbauhöhe
- Vollautomatische Ausrichtung und Satellitenfindung
- Selbstständiges Einfahren bei Fahrzeugstart
- Automatischer Satellitenwechsel
- Hochwertige Verarbeitung von robusten Materialien
- QM-zertifizierter Hersteller nach ISO 9001
- 3 Jahre Hersteller-Garantie und zuverlässiger Service
- Anschlussspannung (Bordspannung) 12 V / 24 V
- Typgenehmigungszeichen (E) 10R - 058566

Technische Änderungen vorbehalten.



Höhe nur ca. 14 cm,
Gewicht Außeneinheit: ca. 15 kg
Gewicht Montagematerial und
Zubehör: ca. 2 kg



Empfangsreichweite CARO[®]+



ASTRA 1
HOTBIRD

(Einige Programme haben eine geringere Reichweite. Für die tatsächlichen Reichweiten sind ausschließlich die jeweiligen Satellitenbetreiber verantwortlich.)

CARO[®] + Serie

Geniale und sinnvolle Details perfektionieren die weltweit vermutlich niedrigste, selbst-ausrichtende Flachantenne:

- Aufstellarm zur zusätzlichen Versteifung bei stärkerem Wind
- Automatische Arretierung der Drehachse in Ablageposition
- Robuste Außeneinheit aus Aluguss dreht nur in geöffnetem Zustand, somit kleiner Aktionsradius auf dem Fahrzeugdach

Es gibt zwei Bedienvarianten

VISION



Die Vision Variante eignet sich für Kunden, die bereits einen Receiver bzw. ein TV-Gerät mit integriertem Receiver haben. Die Bedienung der Satellitenanlage erfolgt über ein angeschlossenes Bedienteil.

PREMIUM



Wünschen Sie eine Komplettausstattung aus einer Hand, sind Sie mit der Premium-Variante bestens beraten. Dieses erst-klassige System ermöglicht Ihnen, alle Geräte mit nur einer Fernbedienung einfach und komfortabel zu steuern.

App Bedienung Inklusiv

Bedienen lässt sich die Oyster[®] jetzt auch bequem via ten Haaft[®] App, womit sich auch Updates kinderleicht aufspielen lassen und ihre Anlage somit jederzeit auf dem neuesten Softwarestand ist!

Geeignet für Android und iOS.



CARO[®] + Vision

Single

Art.-Nr.
9941834

Preis
1.740,00

Mobiles Internet wie Zuhause – auch während der Fahrt

Mit dem Oyster® Connect hat ten Haaft ein spezielles Antennensystem für gehobene Ansprüche entwickelt. Der mobile Hotspot sorgt für ein stabiles Signal – sogar während der Fahrt.

Sie können im Wohnmobil, Campingbus oder Caravan ganz entspannt surfen – und zudem sämtliche Vorzüge eines „mobilen Heimnetzwerkes“ nutzen.

Die Verbindung bleibt standortunabhängig erhalten, ganz gleich, aus welchem Netz das externe Signal kommt – die registrierten Endgeräte verbinden sich ganz automatisch mit dem eigenen Hotspot.

Lieferumfang:

- Oyster® Connect - Outdoor Unit
- Oyster® Connect - Indoor Unit
- Dachdurchführung mit Datenkabel 4m
- Stromanschlusskabel Oyster® Connect-Indoor Unit
- Montageplatte

IHR VORTEIL

- Montage der Sende- und Empfangseinheit oben auf dem Fahrzeugdach verhindert Dämpfungsverlust
- Leistungsfähige WiFi Antennen (2x2 MIMO) und LTE - Diversity Antennen
- Einmalige und einfache Einrichtung des „Mobilen-Heimnetzwerkes“
- Freie Wählbarkeit 2,4 GHz / 5 GHz im WiFi-Netz sowohl bei der Indoor Unit als auch der Outdoor Unit
- Europa Modell: unterstützt die europäischen LTE-Bänder B1/3/7/8/20/28/38/40/41
- Privates LAN-Netz ermöglicht WiFi Netzentlastung, nicht jeder Smart TV ist WiFi fähig
- Aerodynamischer Aufbau
- Einfache Montage und platzsparende Bauweise
- Witterungsbeständig
- Komfortable Bedienung
- 3 Jahre Garantie

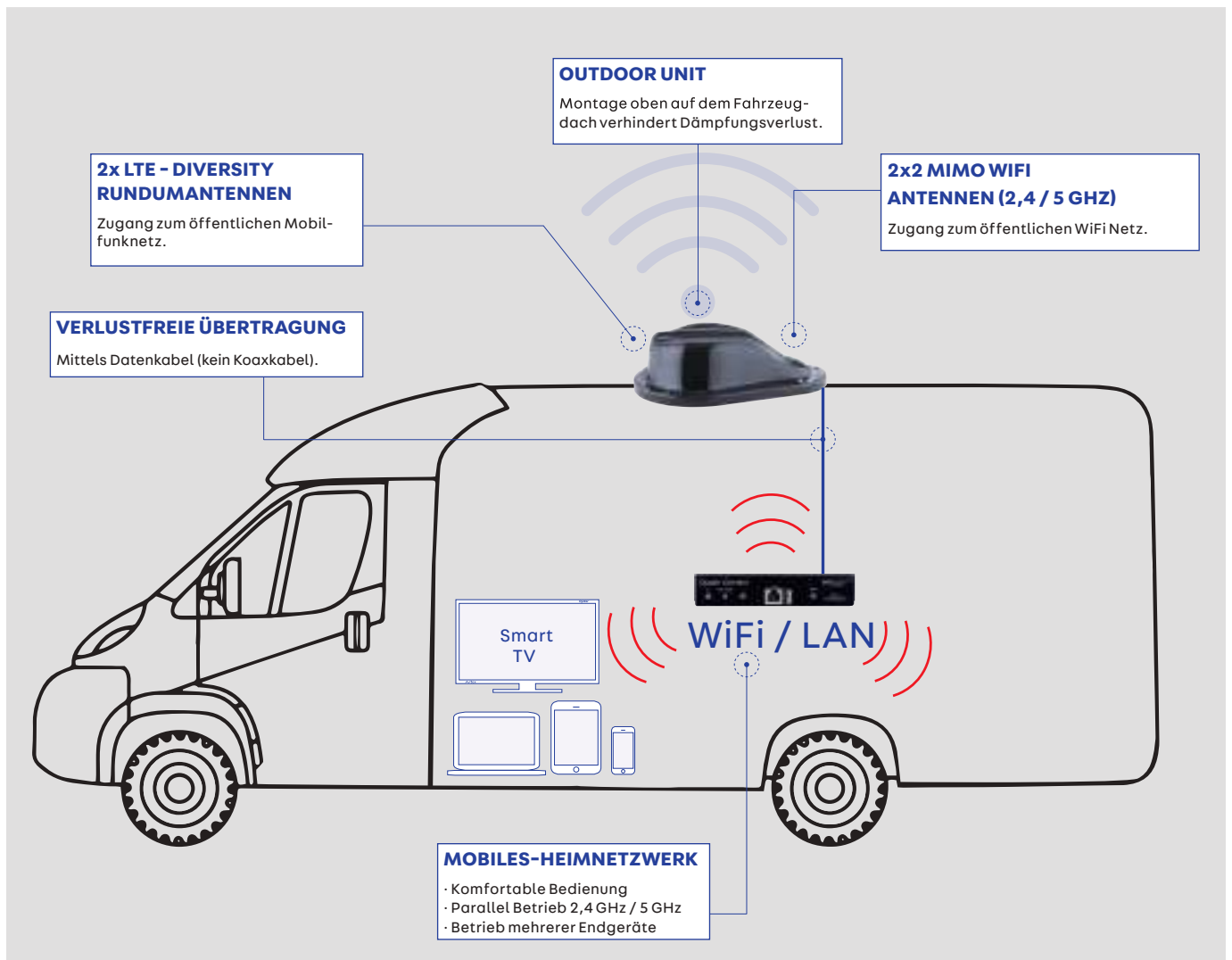



Die Oyster® Connect - Outdoor Unit

Der Clou besteht darin, dass in der Outdoor Unit sowohl ein LTE- als auch ein Dual Band WiFi-Modul verbaut ist.

Jedes dieser Module besitzt ein direkt angeschlossenes, speziell für diese Applikation abgestimmtes Antennensystem, das für eine größere Reichweite sorgt und bei Überlastung des LTE-Netzes durch zu viele User nicht nur den nächsten sondern auch den übernächsten Funkmasten erreichen kann.

Im WiFi-Bereich sorgt das MIMO-System mit 4 Antennen für den stabilen Datendurchsatz, sowohl im 2,4 GHz-Band als auch im 5 GHz-Band. Hinter MIMO steckt die Fähigkeit, durch intelligente Datenverarbeitung einen Datenstrom über mehrere Antennen zu senden und zu empfangen (Multiple Input Multiple Output).

Die LTE-Funktion basiert auf einer ALL-Band Antenne in Diversity-Technologie. Sie unterstützt alle europäischen LTE-Bänder/Anbieter und bietet ohne Ausrichtung der Antenne eine maximale Sende- und Empfangsleistung.

Die von der Outdoor Unit empfangenen Informationen werden mittels eines Datenkabels verlustfrei an die Indoor Unit übertragen.

Die Oyster® Connect - Indoor Unit

Das zweite Bauteil des Oyster® Connect Systems, die Indoor Unit, befindet sich im Fahrzeuginnenraum und dient als WiFi-Access-Point, so wie Sie es von Zuhause kennen.

In der Indoor Unit ist ein vollwertiger, privater Access-Point mit integrierten 2,4- und 5-GHz-WiFi-Antennen verbaut (2x2 MIMO-Technologie). Beide Bänder sind parallel in Betrieb – so können Sie zeitgleich mehrere mobile Endgeräte auch auf unterschiedlichen Bändern bei höchstmöglichem Datentransfer verbinden.

Mit der Indoor Unit müssen die gewünschten Endgeräte, wie Smartphone, Tablet, Laptop oder Smart TV nur einmalig verbunden werden. Sie verfügt zudem über einen LAN-Anschluss und kann somit auch ein privates kabelgebundenes LAN-Netzwerk aufbauen.

SIM Karte/ Multi SIM Karte

Wir empfehlen die Verwendung einer Multi Sim Karte, die im Kartenleser in der Outdoor Unit Platz findet.

Alle Sende- und Empfangsmodule sind damit verbunden – der SIM Karteleser – befinden sich bewusst in der Outdoor Unit auf dem Fahrzeugdach, da es keine Dämpfung des Signals durch Karosserie und Wärmeschutzverglasung gibt.

Darüber hinaus führt kein Antennen Koaxkabel, sondern ein Datenkabel in den Fahrzeuginnenraum, dadurch wird eine Dämpfung des Signals verhindert.

Oyster® Connect

	Art.-Nr.	Preis
Oyster® Connect	9956802	899,00

Oyster® Connect - Outdoor Unit

LTE

WiFi 2,4 / 5,0 GHz



SIM-Karte oder Multi SIM



Technische Änderungen vorbehalten!

Professionelle Mobilfunk Repeater für Wohnmobile

phonebooster van
TELECO
by HILAPTEC



1 - Außenantenne – sucht nach Netzwerken und erfasst deren Signale

2 - TELECO PhoneBoosterVan verstärkt die Signale um das 400-fache

3 - Die Innenantenne verteilt die verstärkten Signale

4 - Dauersignalschienen – Ihr Gerät muss nicht ständig im Netzwerk suchen und spart dadurch sehr viel Energie, was die Akkuleistung verlängert



998⁰⁰

1 | Netzverstärker Phone Booster-Van

Wünschen Sie sich eine jederzeitige Netzabdeckung Ihres Smartphones, wenn Sie bequem in Ihrem Wohnmobil sitzen, unter Ihrer Veranda liegen, an Ihrem Lieblingsort vor einer märchenhaften Aussicht geparkt haben oder während Sie in den Urlaub fahren? Mit TELECO Phone-BoosterVan, dem neuen Booster für Mobiltelefone, ist Ihr Handy immer im 4G-, 3G- und GSM-Netz verbunden. Sie können ohne Unterbrechungen im Internet navigieren.

9960816 998,00

Ihr WiFi-Netzwerk immer dabei

TELECO
SAT EQUIPMENT



118⁰⁰

2 | Router WFT400

Wenn Sie auf ein völlig unabhängiges Wohnmobil zählen möchten, das den WEB-Anschluss auch an abgelegenen Orten optimal nutzt, können Sie Ihren TELECO Phone Booster Van zusätzlich mit einem tragbaren, mit 12 Volt betriebenen Router des Typs Wi-Fi T400 VAN ausstatten. Dieser wandelt das verstärkte 4G-/3G-Signal des Boosters in eine Wi-Fi-Quelle um, die Ihnen die freie Nutzung Ihres Tablets oder Ihres SMART-TVs ermöglicht.

9956534 118,00

Empfangsfrequenzen
GSM 900/1800 MHz
3G-UMTS 2100/900 MHz
4G-LTE 800(B20), 900(B8),
1800(B3), 2100(B1), 2600(B7)
MHz
· SIM-Kartenleser

- 1 Ethernetanschluss
- LTE Kategorie 4 Drahtloses CPE
- LTE DL 150Mbps/UL 50Mbps
- Bis zu 4 Benutzer gleichzeitig
- Stromversorgung DC 10,5 - 14,5 V/1A

Optional kann der Router WFT 400 mit dem Booster Van (9956533) kombiniert werden.



3 | Caravanning-Routerset CET300R

Der leistungsstarke 4G LTE-WLAN-Router garantiert zusammen mit der Außenantenne eine zuverlässige Internetverbindung mit hohem Datendurchsatz und hoher Datenredundanz. Das Telefonmodul hat zwei SIM Kartenslots, beispielsweise für eine Hauptkarte und eine lokale Karte des Urlaubslandes.

Das WiFi Modul sorgt mit einer Außenantenne für den Empfang von externen Signalen (z.B. WiFi vom Stellplatz) und einer Innenantenne zur Anbindung der Endgeräte (z.B. Smartphone, Table, PC oder Smart-TV).

Beste Empfang durch MIMO Konfiguration mit zwei LTE-Antennen

- Auswahl Internetzugang per externem WiFi oder LTE
- Auswahl SIM1 oder SIM2
- Aktivierung Gastzugang
- Anzeige Signalqualität LTE und WiFi
- Telefonmodul 4G (LTE) - Cat 4 bis zu 150 Mbps, 3G - bis zu 42 Mbps, 2G - bis zu 236.8 kbps
- SIM Mini SIM - 2FF 1,8/3V
- WiFi IEEE 802.11b/g/n



- Antennenanschlüsse 2x SMA für LTE, 2x RP-SMA für WiFi
- Spannungsversorgung 9 - 30 VDC, 230V Netzteil zusätzlich im Lieferumfang
- Leistungsaufnahme < 2 W im Leerlauf, < 7 W max.
- Abmessungen Router 100 x 110 x 50 mm
- Abmessungen Antenne Ø 96 mm, Höhe 90 mm (mit Halter 140 mm)
- Abmessungen Antennenhalter 100 (am Fuß 60) x 50 x 205 (B x H x L mm)
- Länge Anschlussleitungen Antenne 2 m
- Betriebstemperatur Router -40...75°C, Antenne -40...85°C

9957595 549,00

alphantronics

4 | Mobile Connection Paket

Ein Paket – viele Möglichkeiten! Das alphantronics MOBILE CONNECTION Paket öffnet Ihnen nicht nur die Welt zum mobilen Internet. Mit der multifunktionalen Antenne empfangen Sie neben WLAN und LTE auch DAB+, GPS und GLONASS.

Merkmale:

- Multifunktions-Außenantenne LTE (MIMO-Diversity)/WiFi/DAB+/GPS/GLONASS
- Ca. 165 mm x 80 mm x 80 mm | Ca. 270 g
- Automotive zertifizierter LTE/WIFI Router
- Ca. 100 mm x 85 mm x 30 mm | Ca. 240 g
- 2 SIM-Karten-Slots, 3 LAN-Anschlüsse, unterstützt bis zu 30 Geräte im Netzwerk



- Load-Balancing – Verteilung zwischen LTE und WIFI Empfang selber möglich
- 12 Volt Anschlusskabel, 2 x LTE, 2 x WIFI Antenne
- Befestigungsmaterial für Dachantenne
- Plug and Play alphantronics Web-App (mehrsprachig)
- Aerodynamisches Design, witterungsbeständig
- 3 Jahre Garantie

9956808 699,00

WiCAR® LTE Router – das digitale Multitalent für unterwegs

Mit dem LTE / WiFi Hochleistungs-Router WiCAR® ECO bringt die deutsche Firma Antennentechnik Bad Blankenburg die Online-Welt in Ihr Reisemobil. Unterwegs entspannt im Internet surfen, Musik und Videos streamen oder bei Bedarf auf das Heim- oder Firmennetzwerk zugreifen – WiCAR® ermöglicht Ihnen einen schnellen, stabilen Internetzugang. Doch WiCAR® kann noch mehr: Via USB können Sie Ihre Audio/Video-Dateien wiedergeben oder GPS-Tracking- und Flottenmanagement-Funktionen mit Zugriff auf das persönliche MyWiCAR® Online-Portal nutzen. WiCAR® ist gezielt für den Einsatz in Fahrzeugen konzipiert, mit hochwertigen Bauteilen bestückt, leicht einzubauen, sehr kompakt und äußerst robust.



INTERNET-
ANTENNEN | ROUTER

- LTE Hochleistungsmodem für schnelle, zuverlässige, verlustfreie und sichere Datenübertragung
- Internet, Live TV, Streaming-Portale und Mediatheken (z.B. ARD, ZDF, Amazon Prime, Netflix etc.)
- WiFi: Surfen und Streamen im und um das Reisemobil
- WiFi Repeater Funktion für eine größere Reichweite
- USB-Anschluss: Videos, Musik, Hörbücher, Handbücher etc. sind für ein umfangreiches Onboard-Infotainment permanent lokal und offline verfügbar
- VPN: sicherer Zugriff auf Heim- oder Firmennetzwerke durch verschlüsselte Datenverbindungen

- Zusätzliche Sicherheit durch integrierte Firewall
- Ermöglicht GPS-Tracking und Flottenmanagement, z.B. um gefahrene Routen über das MyWiCAR® Online-Portal abzurufen
- Anschlüsse für professionelle Fahrzeugantennen: 2 x LTE (MIMO Technik) für hohe Datengeschwindigkeit, WiFi, GPS/GLONASS
- Das benötigte Fahrzeugantennen Set 9957585 oder 9957582 ist separat erhältlich
- Automatische Software-Updates (Over-the-air)
- SIM-Karten Slot für alle Mobilfunk-Provider



Made in Germany



Made in Germany



5 | WiCAR® ECO 9009.01 LTE Router

- LTE / WiFi Hochleistungs-Router
- Im Standby 4 mA Stromverbrauch
- Im Eco-Standby 650 µA
- Spannungseingang 8 - 15 V DC
- Maße 158 x 106 x 36 mm (L x B x H)
- Gewicht 215 g

9957588 399,00

6 | Kombi-Außenantennen Set für Reisemobile

- Kombi-Außenantenne für Dachmontage
- 2 x LTE (MIMO), 1 x WLAN/WiFi, 1 x GPS/GLONASS
- Gewinde-Verlängerung für 50 mm Dachstärken
- Maße 218 x 114 x 78 mm (L x B x H)
- 4 x Fakra-Kabel 1,8 m RG174

9957585 163,90

7 | Kombi-Innenantennen Set für Vans / PKWs

- Kombi-Innenantenne für Scheiben- oder GFK-Montage
- 2 x LTE (MIMO), 1 x GPS/GLONASS
- Maße 93 x 65 mm (B x T)
- 3 x Fakra-Kabel 2 m RG174
- Zusätzliche WLAN/WiFi Innenantenne im Set

9957582 55,80

8 | 4G Antenne

Verstärkt Signale, die in 4 LTE, 3G, 2G verfügbar sind, auch solche, die sehr schwach oder weit von der Antenne entfernt sind.

9935228 625,00

9 | LTE WiFi Antenne Roam

Die leistungsstarke LTE-Antenne wurde entwickelt um auch an abgelegenen Orten ein maximales 3G/4G Signal zu empfangen, selbst da wo das Smartphone einen schlechten bzw. keinen Empfang mehr hat. In Verbindung mit dem LTE-Router wird ein sicherer und zuverlässiger Hotspot in und um Ihr Fahrzeug geschaffen.

Ausstattung und Funktionen

- Der mitgelieferte Router ist in der Lage 3G/4G und WiFi-Signale zu empfangen
- Die Maxview-Roam bietet eine Internetverbindung während der Fahrt und im Stand für Internetempfang innerhalb und außerhalb des Fahrzeuges
- Der robuste Router im Aluminiumgehäuse und 12 V Anschluss mit Wandhalterung wurde speziell für Fahrzeuge entwickelt
- Die Maxview-Roam ist eine Rundumantenne, die speziell für Freizeifahrzeuge entwickelt wurde um in ländlichen, abgelegenen Gegenden sowie auf vollen Campingplätzen Internetempfang zu ermöglichen
- Der Router ist freigeschaltet für jede SIM-Karte und somit mit jedem Provider zu betreiben. Somit können Sie immer den Provider wählen, der in Ihrem Urlaubsland am besten funktioniert
- Die Dachbefestigung und das Montagezubehör ermöglichen eine unkomplizierte Inbetriebnahme
- Zur einfachen Einrichtung des Routers steht eine kostenlose App zum Download zur Verfügung. Die ebenfalls die Bedienung des Routers kinderleicht macht.

Maße der Antenne 19 x 6,5 cm (Ø x H)

Lieferumfang

Rundum LTE-Antenne, LTE/WiFi Router, 12 V Anschlussstecker und 230 V Netzadapter.

9955826 469,00



TOP ANGEBOT

10 | Dachhalterung zu Internetantenne Roam

Falls keine Möglichkeit besteht die Kabel unterhalb der Antenne ins Fahrzeug zu führen. Dann werden die Kabel am Dach entlang geroutet und dort wo sich der Router befindet mit der wasserdichten Dachdurchführung nach innen verlegt.

Lieferumfang:

- Dachhalter
- 2 x 3m Verlängerungskabel
- Dachdurchführung
- 4 Befestigungsschrauben

9955827

59,90

➔ Weitere Kabellängen auf Anfrage erhältlich

ActivSat Smart

Tragbare vollautomatisches Satelliten-Anlage



1 | ab **1.130⁰⁰**

● **Schnelle und einfache Montage inklusive Diebstahlsicherung**



Bluetooth



HUB-Steuergerät



ActivSat 65

ActivSat 85

ActivSat 53SQ

1 | Satelanlage ActivSat

Sie können Ihren Caravan oder Ihr Wohnmobil im Schatten eines Baums parken und Ihre Sat-Anlage ActivSat an jedem beliebigen Ort installieren. Öffnen Sie einfach nur das Stativ, fixieren Sie die Motoreinheit darauf, schieben Sie die Parabolschüssel ein und schließen Sie das Kabel (15 m) an die externe Activsat-Steckdose des Fahrzeugs an. Richten Sie den Satelliten in Sekundenschnelle mit Ihrem Smartphone über Bluetooth oder durch einfaches Drücken einer im Schaltschrank Ihres Caravans befindlichen Taste aus.

Jeder von ActivSat angepeilte Satellit wird im System gespeichert, um zukünftige Suchvorgänge noch schneller zu gestalten.

- 16 gespeicherte Satelliten
- Blaue OLED-Gravidisplay mit Kristallanzeige
- SAT-Taste/Schnellsuch-Taste/Parken-Taste
- Integriertes Bluetooth für eine einfache Bedienung der ActivSat via Smartphone
- Diebstahlsicherung - Alarmton (91dB) im Inneren mit Ein-/Aus-Schalter

- Zusätzlicher Ausgang für eine sehr leistungsstarke Außensirene (nicht im Lieferumfang)
 - Oder für eine externe Leuchte (nicht im Lieferumfang)
 - Ein/Aus-Netzschalter
 - Sofortige Software-Aktualisierung per Bluetooth über Ihr Smartphone
- Lieferumfang** Spiegel, LNB, LNB Arm, 3 FüÙe mit Motoreinheit, 15 m Kabel und Steuereinheit.
- (Bei der ActivSat 53SQ ist das LNB bereits im Spiegel integriert)

Modell	MaÙe in cm	Gewicht	Art.-Nr.	Preis
ActivSat 65*	65 x 17	8,5 kg	9953545	1.130,00
ActivSat 85*	85 x 17	10,4 kg	9953546	1.359,00
ActivSat 53SQ	53 x 53	10,5 kg	9953547	1.432,00

*auf Anfrage auch als Twinanlage (2 Teilnehmer) lieferbar.

Passendes Zubehör

2 | ab **42⁰⁰**



2 | Transporttaschen

Zwei robuste Transporttaschen zum Verstauen und zum Transportieren: eine für die Parabolschüssel und eine für die Außeneinheit mit Stativ und Kabel.

Material 100 % Nylon

für ActivSat 53SQ / 65 / 65T Twin	9953548	42,00
für ActivSat 85 / 85T Twin	9953549	55,00



Modell ABL

Modell Westacc

3 | Externe Steckdose für ActivSat

- Steckverbinder für Motorkabel ActivSat 10-polig
- F-Steckverbinder für Koaxialkabel ActivSat
- F-Steckverbinder für zweites Koaxialkabel (ActiveSat Twin)
- F-Steckverbinder für Koaxialkabel für externes TV-Gerät
- 12 V DC Universalsteckdose (max. 10 A) mit Gummabdeckung und Faston für die Versorgung des externen TV-Gerätes

Modell ABL	9926614	109,00
Modell Westacc	9928368	98,00



TeleSat BT

SERIE 4 | ab **1.474⁰⁰**



Automatische DVB-S2 Satellitenanlage mit Wandbedienpanel

Automatisches Anpeilungssystem mit Wandbedienpanel, kann in Verbindung mit einem beliebigen Satelliten-Receiver (nicht im Lieferumfang) verwendet werden.

- Standardmäßig sind folgende Satelliten abgespeichert: Astra, Hotbird, Astra3, Astra4, Eutelsat5, Eutelsat9, Astra2, Hispasat, Thor, Turksat, Eutelsat16, Eutelsat7, Hellasat2, Intelsat907, Telstar12, Astra5
- Sicherheitssystem mit automatischem Schließen der Antenne beim Anlassen des Fahrzeugmotors
- Auch in Twin Ausführung erhältlich

Empfangsreichweite
Telesat BT 65 (Blau) /
85 (Rot)



Das System umfasst Satanlage,
Steuereinheit und Bedienpanel.



Bei den Teleco Hub- und CI-Bus Schnittstellen handelt es sich um nicht inbegriffene Optionen. Für die Verwendung dieser Funktionen muss das Fahrzeug mit einem Teleco Hub- oder einem CI-Bus-Steuergerät ausgestattet sein.

4 | Satanlage Telesat

Sämtliche Vorgänge werden über das intelligente viereckige Bedienpanel mit nur 2 Tasten ausgeführt
Ein Grafisches OLED-Display zeigt alle von der Antenne ausgeführte Tätigkeiten.
Steuereinheit

- Versorgung 12 V
- Max. Verbrauch 3,2 A
- Maße 198 x 62 x 136 mm (B x H x T)

Telesat BT 65 9 kg **9943117 1.474,00**
Telesat BT 85 10,6 kg **9956548 1.583,00**

Flatprofile

Nur 19-20,2 cm Höhe
(bei geschlossenem Parabolspiegel)



Telesat BT 65
Parabolspiegel 63,5 x 59 cm (B x T)
Gewicht 9,0 kg

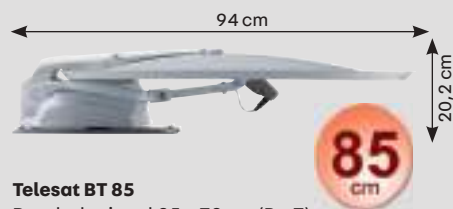

Telesat BT 85
Parabolspiegel 85 x 78 cm (B x T)
Gewicht 10,6 kg

Manuelle Sat-Anlagen

Die Voyager Sat-Anlage ist eine manuelle Sat-Anlage. Für eine korrekte Neigung muss das Fahrzeug eben stehen. Anderenfalls ist der Neigungswert entsprechend anzupassen. Nach Einstellung der Neigung muss der Parabolspiegel einfach über den Mast im Fahrzeuginneren nach Süden gedreht werden.

Inhalt eines jeden Sets

- Vormontierte Sat-Antenne, komplett mit neigbarem Mast und Anschlusskabeln
- Universal LNB
- Parabolspiegel
- Installations- und Bedienhandbuch

5-6 | ab **387⁰⁰**



5 | Voyager Digimatic

Dieses Modell ist mit dem digitalen Pointer DSF 90 E/HD mit elektronischem Neigungsmesser, Piepton-Anzeige und LED Leuchtbalkenanzeige ausgestattet.

Modell	Mastlänge in cm	Maße in cm	Gewicht ca. (kg)	Art.-Nr.	Preis
Voyager Digimatic 50	52	17	6,8	9953677	624,00
Voyager Digimatic 65	52	18	9,2	9953678	671,00
Voyager Digimatic 85	52	18	11,4	9953679	752,00
Voyager Digimatic SM 50	33	17	6,8	9953680	624,00
Voyager Digimatic SM 65	33	18	9,2	9953681	671,00
Voyager Digimatic SM 85	33	18	11,4	9953682	752,00

6 | Voyager G3

Dieses Modell ist mit einer Mess-Skala zur manuellen Anpeilung des Satelliten ausgestattet.

Modell	Mastlänge in cm	Gewicht ca. (kg)	Art.-Nr.	Preis
Voyager G3 50	52	6,8	9953683	387,00
Voyager G3 65	52	9,2	9953684	441,00
Voyager G3 85	52	11,4	9953685	516,00

Zubehör Satfinder

7 | **186,00**



8 | **237,00**



7 | DSF 90 HD

Kompatibel mit allen manuellen Satanlagen.
9951861 186,00

8 | DSF 90E / HD

Nur mit Voyager Matic und Voyager Digimatic Sat-Systemen kompatibel.
9951862 237,00

FlatSat Easy BT



Nur 17 cm Höhe
(bei geschlossenem
Parabolspiegel)

**SET-
PREIS**
Satanlage, Steuereinheit,
Wandbedienpanel ab
1.838⁰⁰



Bei den Teleco Hub- und CI-Bus Schnittstellen handelt es sich um nicht inbegriffene Optionen. Für die Verwendung dieser Funktionen muss das Fahrzeug mit einem Teleco Hub- oder einem CI-Bus-Steuerggerät ausgestattet sein.



FlatSat Easy BT besteht aus:

- 1 externe Satellitenantenne
- 1 Steuereinheit DVB-S2 komplett mit Kabeln
- 1 Bedienpanel

Minibedienpanel mit nur 2 Tasten,
mit Grafikdisplay



SMART-Funktion. Wenn Sie den Kanal mit der Fernbedienung des TVs wechseln, peilt die Antenne automatisch den Satelliten an, der den ausgewählten Kanal sendet.

Automatische HD-Satellitenanlage mit 16 abgespeicherten Satelliten. Ausgestattet mit einer Steuereinheit DVB-S2 mit OLED-Grafikdisplay und mit 2 Tasten zum Starten des Satellitenschlafs oder zum Senken der Parabolschüssel. **Kann mithilfe der TELECO-APP auch per Bluetooth über Ihr Smartphone gesteuert werden.** Des Weiteren ist die Steuereinheit mit einem CI-BUS-Anschluss ausgestattet. Sämtliche Softwareaktualisierungen können, sobald sie auf der TELECO App bereitgestellt werden, vom Benutzer direkt per Bluetooth vom eigenen Smartphone aus geladen werden. Die Flatsat Easy BT ist mit allen Fernsehgeräten mit DVB-S2-Tunern und mit allen SAT-Receiver kompatibel. Sicherheitssystem mit automatischem Schließen der Antenne beim Auslassen des Fahrzeugmotors.

Steuereinheit DVB-S2 HD

Versorgungsspannung: 12/24 Vdc (10-Vdc)
Max. Verbrauch: 3,2 A
Abmessungen: 160 x 115 x 25 mm
Gewicht: 250 g



Mit CI-BUS-Systemen kompatibel



Modell	Gewicht	Art.-Nr.	Preis
Easy BT 65	10,5 kg	9943113	1.838,00
Easy BT 85	11,6 kg	9956545	1.838,00
Easy Skew BT 65 Smart	10,5 kg	9943114	2.184,00
Easy Skew BT 85 Smart	11,6 kg	9956549	2.262,00
Easy 65 Twin	10,5 kg	9956546	1.988,00
Easy 85 Twin	11,6 kg	9956547	2.066,00

UNSER TIPP:

Einfache Installation

- Komplette Ausstattung mit Kabeln und Zubehörteilen
- Dank der Alu-Befestigungsplatte ist eine Befestigung der Antriebseinheit am Dach auch nur mit Klebern mit hohem Haftvermögen (SIKAFLEX) möglich
- Direkter Anschluss an eine 12 Volt Batterie



FlatSat Easy BT 65

OPTIONEN - TWIN für 2 Receiver
Abmessung Parabolschüssel: 72 x 67 cm
Gewicht: ca. 10,5 kg



FlatSat Easy BT 85

OPTIONEN - TWIN für 2 Receiver
Abmessung Parabolschüssel: 91 x 85 cm
Gewicht: ca. 11,6 kg



FlatSat Classic BT



● Nur 15 cm Höhe
(bei geschlossenem
Parabolspiegel)

SET-
PREIS

Satanlage, Steuereinheit,
Wandbedienpanel ab

1.718⁰⁰

BESTSELLER



Flatsat Classic BT besteht aus:

- 1 externe Satellitenantenne
- 1 Steuereinheit DVB-S2 komplett mit Kabeln
- 1 Bedienpanel

Minibedienpanel mit nur 2 Tasten,
mit Grafikdisplay



Automatische HD-Satellitenanlage mit 16 abgespeicherten Satelliten. Ausgestattet mit einer Steuereinheit DVB-S2 mit OLED-Grafikdisplay und mit 2 Tasten zum Starten des Satellitensuchlaufs oder zum Senken der Parabolschüssel. **Kann mithilfe der TELECO-APP auch per Bluetooth über Ihr Smartphone gesteuert werden.** Des Weiteren ist die Steuereinheit mit einem CI-BUS-Anschluss ausgestattet. Sämtliche Softwareaktualisierungen können, sobald sie auf der TELECO App bereitgestellt werden, vom Benutzer direkt per Bluetooth vom eigenen Smartphone aus geladen werden. Die Flatsat Classic BT ist mit allen Fernsehgeräten mit DVB-S2-Tunern und mit allen SAT-Receivern kompatibel. Sicherheitssystem mit automatischem Schließen der Antenne beim Auslassen des Fahrzeugmotors.

Steuereinheit DVB-S2 HD

Versorgungsspannung: 12/24 Vdc (10-Vdc)
Max. Verbrauch: 3,2 A
Abmessungen: 160 x 115 x 25 mm
Gewicht: 250 g



Mit CI-BUS-Systemen kompatibel



Bluetooth®

Modell	Gewicht	Art.-Nr.	Preis
Classic BT 50	8,8 kg	9956539	1.718,00
Classic BT 65	9,0 kg	9943116	1.736,00
Classic BT 65 Twin	9,0 kg	9943118	1.886,00
Classic BT 85	10,8 kg	9956541	1.809,00
Classic BT 85 Twin	10,8 kg	9956543	1.959,00



FlatSat Classic BT 50

OPTIONEN - TWIN für 2 Receiver
Abmessung Parabolschüssel: 49 x 45,5 cm
Gewicht: ca. 8,8 kg

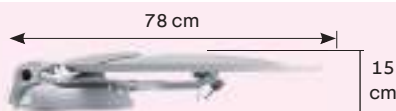

FlatSat Classic BT 65

OPTIONEN - TWIN für 2 Receiver
Abmessung Parabolschüssel: 63,3 x 59 cm
Gewicht: ca. 9,0 kg

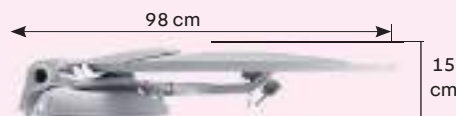

FlatSat Classic BT 85

OPTIONEN - TWIN für 2 Receiver
Abmessung Parabolschüssel: 85 x 78 cm
Gewicht: ca. 10,8 kg

Noch nie war eine manuelle Ausrichtung so einfach!



**SET-
PREIS**
Set nur
559⁰⁰



- Sat-TV-Streaming auf Tablet und Smartphone
- mit kostenloser CAP-Control-App

**SET-
PREIS**
Set nur
359⁰⁰

- Einstellung und Satelliten-Suche mit Hilfe eines Smartphones

1 | Antennenset-Set HDS 166

Das Antennen-Set HDS 166, bestehend aus Flachantenne, Sat-Stativ, Adapter-Gelenk, 15 m Koaxialkabel und Tragetasche.

9951587 **359,00**

2 | Antennenset HDS 166 Plus

Lieferumfang: Flachantenne BAS 66 (Twin-LNB), Sat-Stativ, Adapter-Gelenk, USB-Wlan Adapter UFZ 131, CAP-Konverter, 15 m Koaxialkabel und Tragetasche.

9927124 **559,00**

3 | Flachantenne BAS 66

BAS 66 Skew Flachantenne mit Twin-LNB und Skew-Adapterplatte; Empfangsbereich: 10,7-12,75 GHz, für HDM Sat-Gelenkmast.

9954494 **199,00**



- mit Skew Adapterplatte

3 | **199⁰⁰**

Das Streaming Antennenset HDS166plus

Mit dem Antennen-Set wurde ein preisgünstiges und platzsparendes Set als Alternative zur vollautomatischen Sat-Anlage geschaffen. Perfekt, wenn Sie direkt am Fahrzeug keinen Sat-Empfang haben, z. B. bei Abschattung durch Bäume und die Anlage in einiger Entfernung zum Fahrzeug aufstellen möchten. Das Zusammenspiel der mitgelieferten Komponenten mit der überarbeiteten App „CAPcontrol“ (Android und iOS) ist bestmöglich aufeinander abgestimmt. Sobald alle Komponenten aufgestellt und angeschlossen sind, ist die Antenne in 60 Sekunden ausgerichtet.

Das Antennen-Set HDS 166 plus ist Ihr idealer Begleiter – egal ob Sie mit einem Wohnmobil, Wohnwagen oder mit einem Kastenwagen verreisen.

Vorteile:

- Sprachassistent bei der Einstellung
- Streaming von TV- und Radioprogrammen auf mobile Endgeräte
- 11 Satelliten voreingestellt



4 | **64⁰⁰**

KEA 650 weiß

KEA 650 graphit

• **klappbar**

4 | Offset-Parabolantenne KEA 650

Offset-Parabolantenne mit 65 cm Durchmesser. Klappbarer LNB-Tragarm aus Aluminium. Reflektor aus Aluminium (pulverbeschichtet). Rückenteil, Mast- und Schließschellen aus verzinktem Stahlblech (kpl. Vormontiert). Schrauben und Muttern in Inox-Ausführung.

graphit	9951648	64,00
weiß	9951647	64,00



6 | Sat-Anlage CAP 500 M vollautomatisch

- Kein zusätzliches Steuergerät notwendig
- Kein Stromverbrauch im Standby

9957624 **949,00**

7 | Sat-Anlage CAP 500 M Plus vollautomatisch inkl. CAP Konverter

- Live-Streaming auf mobile Endgeräte in Verbindung mit der kostenlosen CAPcontrol-App (iOS und Android)

9957625 **1.149,00**

5 | Umschalter HDS 42

Master/Slave Umschalter; Einfacher Anschluss einer CAP-Dreh-einheit und des Antennen-Sets HDS 166; Schaltet automatisch das empfangene Sat-Signal an den TV weiter.

9954497 **59,00**

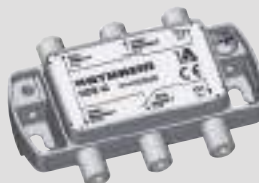



8 | Satanlage Precision

Die perfekte Sat-Antenne speziell für das Campen entwickelt. Das markierte Süd-Bein des Sat-Stativs wird Richtung Süden gestellt. Somit haben Sie nun einen eingeschränkten Drehbereich in dem sich der Satellit befindet. Der Neigungswinkel wird anhand der Griffschraube mit Trapezgewinde millimetergenau und ruckfrei eingestellt. Den Grad der Spiegelneigung entnehmen Sie der Landkarte auf der Rückseite des Sat-Spiegels. Mit dem auf der Rückseite integrierten Sat-Finder wird der gewünschte Satellit dann in sekundenschnelle gefunden.

Maxview Precision-ID

Neben dem Sat-Finder ist eine Sat-ID LED auf der Spiegelnrückseite zusätzlich integriert. Das Sat-ID Modul wird in die Koaxialverbindung zwischen Antenne und TV-Gerät geschaltet und eine Verbindung zwischen Audio-Out des TV-Gerätes und dem Sat-ID Modul hergestellt. Nur der Satellit, der im TV-Gerät ausgewählt wurde, z.B. DAS ERSTE HD auf Astra 19,2°O (ASTRA1) wird durch die SAT-ID LED an der Antenne bestätigt. Somit wird die zuverlässige Ausrichtung der Antenne ohne Blickkontakt zum Fernseher möglich. Maxview Precision und Maxview Precision-ID sind in 3 Reflektorgößen und als TWIN LNB Version lieferbar.

Lieferumfang Stativ mit Tasche, Spiegel mit Tasche, Elevationszonenkarte, Heringe, 10 m hochflexibles Multistring-Koaxialkabel, bebilderte Anleitung. Maxview Precision-ID zusätzlich mit Sat-ID Modul und integrierter Sat-ID-LED.

Maxview Precision 55 cm	9912523	289,00
Maxview Precision 65 cm	9913096	319,00
Maxview Precision 75 cm	9916938	355,00
Maxview Precision-ID 55 cm	9917170	345,00
Maxview Precision-ID 65 cm	9917172	369,00
Maxview Precision-ID 75 cm	9917168	410,00
Maxview Precision 65 cm Duo-LNB 6.2°	9918935	355,00
Maxview Precision 75 cm Duo-LNB 6.2°	9918936	389,00

Mit einem DUO-LNB 6,2° für den Empfang von Astra 1 und Hotbird für schweizer Kunden.

MAXVIEW
HOME ENTERTAINMENT ON THE MOVE
PRECISION ID



Wasserwaage



Elevations Indikator



zusätzlich mit ID-LED



8 | ab **289⁰⁰**



Integrierter Satfinder

9 | Satanlage manuell Remora

Die Maxview Remora Sat-Antenne ist ideal für die einfache und schnelle Befestigung am Fahrzeug. Die Hochleistung-Saugnapfe garantieren einen hervorragenden Halt auf glatten Oberflächen. Dadurch kann die Maxview Remora flexibel am Caravan angebracht werden. Durch einige innovative Leistungsmerkmale kann die Antenne einfach und kinderleicht eingestellt werden. Die ideale Antenne für günstiges, hervorragendes TV-Erlebnis. Aufgrund der geringen Abmessungen ist die Antenne kompakt in die mitgelieferte Transporttasche zu verstauen.

- Einfache und intuitive Handhabung
- Diebstahlsicherung durch Schlösser (optional)
- Inklusive Satelliten Kompass
- Einfache Elevationseinstellung über Einstellschraube
- Witterungsbeständig
- Qualitativ hochwertige Konstruktion
- Hergestellt in der EU
- 2 Jahre Garantie
- Landkarte für die Elevationseinstellung

Lieferumfang

Remora Satelliten-Spiegel, 5 m flexibles Koaxial-Kabel, Satelliten-Kompass, Elevationskarte, Anleitung und Transporttasche. Maße 36 x 45 x 25 cm (B x H x T)

9953640 **159,00**

Mit Klappsauger zum einfachen Befestigen



Elevations Indikator



Klappsauger



Wasserwaage



9 | **159⁰⁰**



10 | Satanlage Portable Kit Light

Mit dem exakt geformten Sat-Spiegel sind selbst noch am Rand der Ausleuchtzonen einwandfreie TV-Bilder zu empfangen. Zur platzsparenden Verstaung wird der LNB-Arm einfach hochgeklappt. Zur Einstellung des Spiegels wird kein Werkzeug benötigt, da überall Flügelschrauben verwendet werden. Gewicht ca. 8,4 kg.

Lieferumfang

- Sat-Spiegel 65 cm oder 54 cm (je nach Ausführung) mit klappbarem LNB-Arm
- hochwertiges Sat-Stativ aus Alu mit Wasserwaage und frei drehendem Mastende
- beim Lieferumfang mit Receiver ist anstelle des Sat-Finders und des Kompasses das Easy-Find-LNB dabei
- Hochwertige Tragetaschen in der alle Teile verstaut werden können

Maxview Portable Kit Light 65 cm mit Receiver und Easy Find Digital LNB	9950064	299,00
Maxview Portable Kit Light 54	9954631	199,00
Maxview Portable Kit Light 65	9950059	209,00



10 | ab **199,00**



Portable Antenne im außergewöhnlichen Design für Wohnwagen und Reisemobile



1 | **999,00**

- schnelle Ausrichtung
- Alarmgesichert
- kein Software-Update bei Frequenzwechsel notwendig

Empfangsreichweite



1 | Satanlage VuQube-Auto II

Ein Tastendruck genügt und die VuQube Auto II richtet ihren 35 cm Cassegrain Spiegel innerhalb von 60 - 90 Sekunden automatisch auf den gewünschten Satelliten aus. Die leichte (3,5 kg), mobile VuQube Auto II wird vor, hinter, neben oder auf Ihrem Fahrzeug aufgestellt, so realisieren Sie den Fernsehempfang auch, wenn Ihr Fahrzeug im Schatten steht. Nur das Steuergerät wird mit 12 V versorgt. Sie wählen bequem aus dem Fahrzeug Ihren Satelliten aus. Die Verbindung zwischen VuQube Auto II und Steuergerät besteht lediglich aus einem Koaxial-Kabel. Antenne ist mit Twin-LNB ausgestattet.

Die VuQube II benötigt nie ein Frequenz-Update, da sie direkt nach der Satellitenkennung sucht.

Maße 43 x 34 x 49 cm (B x H x T), Gewicht 3,5 kg

9950392 **999,00**

Lieferumfang

- 1 x 10 m Koax-Kabel
- 1 x 0,5 m Koax-Kabel
- Bedienteil 4,5 x 2,5 x 8,5 cm
- 12 V Anschlusskabel mit Stecker
- 230 V Netzadapter
- Steuergerät mit eingebauter Alarmfunktion

2 | Dachbefestigungsset

Zur Befestigung der Maxview VuQube II auf dem Dach.

9921555 **39,90**



3 | Quick-Out Halterung zu VuQube II

Ideale Dachbefestigung der VuQube II. Wenn Sie unter einem Baum stehen kann die VuQube einfach und werkzeuglos vom Dach genommen werden und Sie können das Hindernis umgehen. Die neu konzipierte Halterung gibt der VuQube sicheren Halt auch während der Fahrt.

Maße 27 x 61 x 7,5 cm (B x H x T), Gewicht 0,976 kg

9954435 **159,00**



GLEICH MITBESTELLEN

4 | Transporttasche für Maxview VuQube II

Mit dieser Tasche kann die mobile SAT-Antenne geschützt transportiert und aufbewahrt werden. Sie bietet Schutz vor Staub, Feuchtigkeit und Stößen. Die Tasche ist gepolstert und aus einem strapazierfähigem Polyester material hergestellt. Maße 45 x 40 cm (ø x H)



9929748 **49,00**

5 | 49,00



6 | ab **74,95**

- in 2 Größen
- LNB-Arm klappbar



5 | Satelliten-Antenne 60 cm

Alubeschichtet mit universeller Masthalterung, genauer Gradeinteilung zur Ausrichtung. Universal LNB und 10 m Koax-Anschlusskabel. LNB-Arm abnehmbar.

Sat-Spiegel 60 cm **9939170 49,00**

6 | Sat-Spiegel mit klappbarem LNB-Arm

Mit dem exakt geformten Spiegel sind selbst noch am Rand der Ausleuchtzonen einwandfreie TV-Bilder zu empfangen. Zur Verstauung wird der LNB-Arm hochgeklappt. Zur Einstellung des Spiegels wird kein Werkzeug benötigt, da überall Flügelschrauben verwendet werden.

Gewicht ca. 4,5 kg.

Lieferumfang: Sat-Spiegel mit klappbarem LNB-Arm, Universal-LNB, genau ablesbare Neigungsgrade, 10 m Koax-Kabel mit F-Stecker, Landkarte mit Einstellhilfe

Sat-Spiegel 54 cm **9954632 74,95**

Sat-Spiegel 65 cm **9982336 79,95**

Mit APP steuerbar bestechendes Design, hohe Qualität bis ins Detail

7 | Satanlage automatisch Connect

Die Sat-Antenne Connect verfügt über eine intelligente Software, welche die Bedienung einfacher und bequemer macht. Die kostenlose Connect-App macht eine Bedienung der Sat-Antenne über das Smartphone möglich. Durch die App öffnen sich verschiedenen Bedienungsmöglichkeiten wie z.B. Software-Update bei Frequenzänderung, unkomplizierte Änderung der gespeicherten Satelliten und vieles mehr. Egal wohin Sie reisen oder wo Sie sind, mit der Sat-Antenne Connect sind Sie immer auf Empfang.

- Die Empfangsleistung und Ausleuchtzone ist viel größer als bei Dome-Antennen
- Die Antennen sind mit Single- und Twin-LNB lieferbar
- Stabile langlebige Konstruktion "Made in Europe"
- Bedienung der Antenne ist zusätzlich über das Steuergerät möglich
- 3 Jahre Garantie
- Skew-Winkel: manuell oder vollautomatisch (je nach Ausführung)
- Spannung/Verbrauch: 12 V / 2 A
- Stromverbrauch im Standby: 2 A
- Stromverbrauch im Such-Modus: ca. 3 A
- Elevationsbereich: 10 bis 50° (EU Ausführung)
- Azimuthbereich: 380°

Lieferumfang:

Sat-Spiegel, bluetoothfähige Steuereinheit, 5 m Koaxial-Kabel vormontiert, 5 m Steuerkabel vormontiert, Dachdurchführung, Dachschrone, Installationsmaterial, Einbauanleitung.



Satanlage auto. Maxview Connect 55 cm Single	9954427	1.639,00
Satanlage auto. Maxview Connect 65 cm Single	9954429	1.530,00
Satanlage auto. Maxview Connect 85 cm Single	9954433	1.675,00
Satanlage auto. Maxview Connect 55 cm Twin	9954428	1.669,00
Satanlage auto. Maxview Connect 65 cm Twin	9954432	1.549,00
Satanlage auto. Maxview Connect 85 cm Twin	9954434	1.699,00

Schnelle Satellitenverbindung dank Steuergerät

8 | Caravanman

Der Caravanman ist der ideale Begleiter für alle, die in ganz Europa beste Radio- und Fernsehqualität genießen wollen. 19 cm Aufbauhöhe ermöglichen die Montage auch auf hohen Fahrzeugen. Die Ansteuerung des gewählten Satelliten erfolgt in kürzester Zeit über das Steuergerät. Professional Ausführung inkl. Twin-LNB mit Auto-SKEW und GPS.

Abmessungen liegend	190 mm
Azimuth	360°
Betriebstemperaturbereich	-20 °C bis ca. 50 °C
Eingangsfrequenz	10,70 GHz - 12,75 GHz
Elevation	0° - 70°
Gewicht	14 kg
Lagertemperaturbereich	-20 °C bis ca. 70 °C
Polarisation	Horizontal / Vertikal
Spannungsversorgung	12 V DC 5 A
Spiegeldurchmesser	650 mm / 850 mm
Steuergerät	extern
Vorprogrammierte Satelliten	12

Lieferumfang Bedienungsanleitung, Steuergerät, 12 V Anschlusskabel, Antennenanschlusskabel, Kleber

Caravanman 65 Premium	9983423	1.299,00
Caravanman 85 Premium	9983424	1.399,00
Caravanman 65 Premium Twin	9951585	1.399,00
Caravanman 85 Professional GPS	9951586	1.699,00

Empfangsreichweite Caravanman



Caravanman 65



Caravanman 85

MEGASAT

- Twin-LNB
- in 4 Ausführungen
- Montage auch auf hohen Fahrzeugen möglich

8 | ab **1.299⁰⁰**

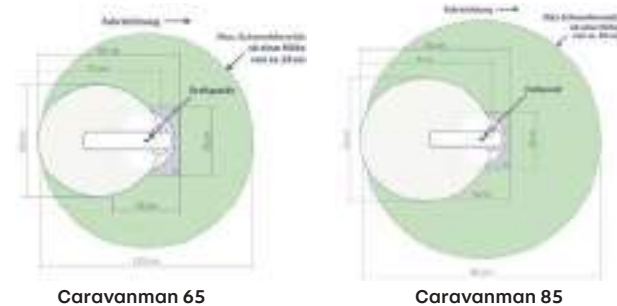

9 | ab **1.199⁰⁰**



- Bluetooth
- Twin-LNB
- in 2 Ausführungen
- Montage auch auf hohen Fahrzeugen möglich

GLEICH MITBESTELLEN

10 | Mobil-Kit 3 für Traveller-Man 3 und Caravanman Kompakt 3

Das Mobil-Kit ist speziell für den Traveller-Man 3 und dem Caravanman Kompakt 3 geeignet. Es besteht aus vier Aluminiumfüßen und einer passenden Montageplatte. An der Unterseite der Standfüße gewährleistet die Gummibeschichtung einen stabilen Halt auf allen glatten Oberflächen.

9956789 99,90

Empfangsreichweite



Abmessungen

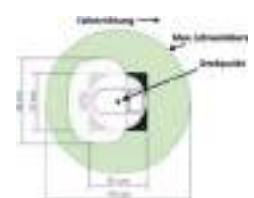

9 | Caravanman Kompakt 3 und Kompakt 3 Twin

Die ideale Antenne für Caravans, Kastenwagen oder Reisemobile mit geringer Montagefläche. Der kleine Schwenkbereich von nur 77 cm findet auf jedem Fahrzeug Platz. Mit der geringen Höhe von nur 17 cm ist die Satelliten-Antenne eine der niedrigsten Komponenten auf dem Dach. Trotz des kleinen Spiegels findet die Antenne auch an den Randgebieten Europas das Satellitensignal. Die Twin-Version bietet einen zusätzlichen Anschluss für einen weiteren Fernseher. Ein Mobil-Kit zur mobilen Nutzung ist separat erhältlich.

Caravanman Kompakt 3	9956784	1.199,00
Caravanman Kompakt 3 Twin	9956785	1.299,00

Abmessungen liegend	170 mm
Azimuth	360°
Betriebstemperatur	-25°C bis 70°C
Eingangsfrequenz	10.7 GHz - 12.75 GHz
Elevation	15° - 62°
Gewicht	5,1 kg
Polarisation	Horizontal / Vertikal
Spannungsversorgung	12 V DC
Spiegel	460 x 320 mm (B x H)
Steuergerät	extern
Vorprogrammierte Satelliten	10



SAT-ANLAGEN
AUTOMATISCH

NEU • Bluetooth



1 | **1.199⁰⁰**

Empfangsreichweite



1 | Satanlage automatisch Traveller-Man 3

Die extrem flache Satelliten-Antenne richtet sich vollautomatisch auf den gewünschten Satelliten aus. Durch die flache Bauform von gerade mal 14,5cm ist die Antenne ideal auf einem Caravan oder Wohnmobil positionierbar und beeinträchtigt die Gesamthöhe des Fahrzeuges kaum. Trotz der kleinen Größe kann die Antenne Bilder in bester Qualität empfangen. Mit dem integrierten Twin-Anschluss können Sie zwei Fernseher bzw. Receiver unabhängig voneinander betreiben. Zusätzlich ermöglicht die Auto-Skew-Funktion eine korrekte Polarisations-Einstellung des LNBs und garantiert somit erstklassigen Empfang an allen Standorten in Europa. Der Traveller-Man 3 kann mit der beiliegenden Montageplatte fest auf Fahrzeugen montiert werden. Ein Mobil-Kit zur mobilen Nutzung ist separat erhältlich.

Gerät Typ	Traveller-Man 3
Antennen Typ	Flachantenne
Anzahl der Teilnehmer	maximal 2
Frequenzband	Ku-Band
Empfangsleistung	49 dBW
Polarisation	Horizontal / Vertikal
LNB Verstärkung	33 dBi @ 12,7 GHz
Temperaturbereich	-25°C bis 70°C
Spannungsversorgung	12 V DC
Steuergerät	extern mit Bluetooth®-Modul
Gewicht	Antenne: 8 kg
Steuergerät: 0,36 kg	
Vorprogrammierte Satelliten	10
Art.-Nr.	9956788
Preis	1.199,00

GLEICH MITBESTELLEN

Mobil-Kit 3 für Traveller-Man 3 und Caravanman Kompakt 3

Das Mobil-Kit ist speziell für den Traveller-Man 3 und dem Caravanman Kompakt 3 geeignet. Es besteht aus vier Aluminiumfüßen und einer passenden Montageplatte. An der Unterseite der Standfüße gewährleistet die Gummibeschichtung einen stabilen Halt auf allen glatten Oberflächen.

9956789

99,90

NEU • Bluetooth



2 | ab **1.199⁰⁰**

Empfangsreichweite



Campingman Kompakt 3

Campingman Kompakt 3 Twin

2 | Satanlage automatisch Campingman Kompakt 3 und Kompakt 3 Twin

Auf Knopfdruck findet die Antenne automatisch den gewählten Satelliten und ermöglicht dadurch den Empfang bei geparkten Caravananhängern oder Wohnmobilen. Die Antenne ist durch eine elegante Kunststoffhaube bestmöglich gegen äußere Beschädigungen geschützt. Der Campingman Kompakt 3 Twin bietet zusätzlich auch einen Twin-Anschluss und eine Auto-Skew-Funktion. Die Auto-Skew-Funktion ermöglicht automatisch eine korrekte Polarisations-Einstellung des LNBs. Je weiter Sie sich von Zentral-Europa entfernen, desto mehr muss der LNB gedreht werden, um die Erdkrümmung auszugleichen und das Satelliten-Signal weiterhin mit vollem Pegel zu empfangen. Das funktioniert vollautomatisch und garantiert somit erstklassigen Empfang an allen Standorten in Europa.

Gerät Typ	Kompakt 3	Kompakt 3 Twin
Antennen Typ	Off-Set-Spiegel	Off-Set-Spiegel
Anzahl der Teilnehmer	maximal 1	maximal 2
Eingangsfrequenz	10.7 GHz - 12.75 GHz	10.7 GHz - 12.75 GHz
Elevation	15° - 62°	15° - 62°
Gewicht	Antenne 10,2 kg Steuergerät 0,36 kg	Antenne 10,2 kg Steuergerät 0,36 kg
Polarisation	Horizontal / Vertikal	Horizontal / Vertikal
Steuergerät	extern mit Bluetooth®-Modul	extern mit Bluetooth®-Modul
Vorprogrammierte Satelliten	10	10
Maße	Antenne 69,6 x 39,3 x 80,6 cm (B x H x T)	Antenne 69,6 x 39,3 x 80,6 cm (B x H x T)
	Steuergerät 19,5 x 3 x 15 cm (B x H x T)	Steuergerät 19,5 x 3 x 15 cm (B x H x T)
Azimuth	380°	380°
Spannungsversorgung	12 V DC	12 V DC
Art.-Nr.	9956786	9956787
Preis	1.199,00	1.399,00

3 | Campingkoffer Mobile Satanlage inkl. LNB und Kabel

Bestehend aus einem Satellitenspiegel mit einem Durchmesser von 40 cm sowie verschiedenen Befestigungsmöglichkeiten. Der Saugfuß garantiert eine feste und sichere Montage des Spiegels auf allen glatten Oberflächen. Kann dieser nicht angebracht werden, nutzen Sie einfach die Masthalterung zur Befestigung an einem Satmast. Mit Single-LNB und 10 m Koaxialkabel inkl. F-Stecker.

Maße 50 x 41 x 12 cm (B x H x T)
Gewicht 3,6 kg

9951588

39,90

4 | Campingkoffer HD Mobile Sat-Anlage

Ausführung wie Pos. 6 mit zusätzlichem HD Satellitenreceiver (DVB-S2), Single-LNB und 10m Koaxialkabel inkl. F-Stecker. Gewicht 4 kg

9983954

89,90

3 | **39⁹⁰**

• Campingkoffer MobileSat-Anlage



**SET-
PREIS**

Komplett nur **89⁹⁰**

4 |

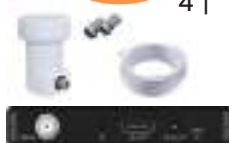

5 | **999⁰⁰**

Empfangsreichweite



5 | Satanlage automatisch Campingman Portable 3

Durch die mobile und kompakte Bauweise ermöglicht die Antenne einen flexiblen Einsatz und kann an jedem beliebigen Ort mit freier Sicht zum Satelliten aufgestellt werden. Bäume und andere Hindernisse lassen sich somit problemlos umgehen. Zur Antenne benötigen Sie nur ein Koaxialkabel, über das die Antenne mit Strom versorgt wird und gleichzeitig TV- und Radiosignale übertragen werden. Auf Knopfdruck findet die Antenne vollautomatisch den gewünschten Satelliten. Das integrierte Auto-Skew-System ermöglicht eine korrekte Polarisierungseinstellung des LNBS und garantiert somit erstklassigen Empfang an allen Standorten in Europa. Die Antenne wird durch eine elegante Kunststoffhaube bestens gegen äußere Beschädigungen und Wettereinflüsse geschützt. Zusätzlich bietet die Antenne einen Twin-Anschluss, um einen weiteren Receiver anzuschließen.

9956783 **999,00**

Abmessungen	45 x 39 x 45 cm (B x H x T)
Azimuth	360°
Betriebstemperaturbereich	-20°C bis 70°C
Eingangsfrequenz	10.7 GHz - 12.75 GHz
Elevation	0° - 90°
Gewicht	4,5 kg
Polarisation	horizontal/vertikal
Spannungsversorgung	12 V DC
Spiegeldurchmesser	38 cm
Steuergerät	extern
Vorprogrammierte Satelliten	10

TOP ANGEBOT



6 | **799⁰⁰**

Mit Metallöse zur Diebstahlsicherung



6 | Satanlage Campingman Portable Eco

Die Antenne benötigt kein separates Steuergerät. Das Koaxialkabel wird direkt mit dem TV, bzw. Receiver verbunden. Von dort aus wird die Antenne auch mit Strom versorgt. Sie müssen lediglich Ihren TV oder Receiver einschalten und anschließend sucht die Antenne selbstständig nach dem Satelliten (vorprogrammiert für Astra 1). Durch die elegante Kunststoffhaube ist die Antenne bestmöglich gegen Witterungseinflüsse und äußere Beschädigung geschützt. Bei zukünftigen Transponder-Änderungen auf dem Satelliten sind keine Updates bei der Antenne notwendig. Die Außeneinheit kann an einem beliebigen Ort aufgestellt werden (z.B. Boden, Dach, Tisch, ...). Die Antenne ist geeignet für 1 Teilnehmer. Lieferumfang: Antenne, Anschlusskabel, Bedienungsanleitung.

9954436 **799,00**

Abmessungen	45 x 43 cm (Ø x H)
Azimuth	360°
Betriebstemperaturbereich	-20°C bis +70°C
Eingangsfrequenz	10.7 GHz - 12.75 GHz
Elevation	23° - 43°
Gewicht	4,2 kg
Polarisation	H/V
Spiegeldurchmesser	38 cm
Vorprogrammierte Satelliten	Astra 1

Zubehör

7 | Transporttasche für mobile Sat-Anlagen

Mit dieser Tasche kann die mobile SAT-Antenne geschützt transportiert und aufbewahrt werden. Sie bietet Schutz vor Staub, Feuchtigkeit und Stößen. Die Tasche ist gepolstert und aus einem strapazierfähigem Polyestermaterial hergestellt.

9943178 **49,00**



8 | Netzteil für Campingman, Campingman Portable, Traveller-Man und Shipman

Für den Einsatz der Anlage im Wohnwagen, Gartenhaus oder überall da, wo keine 12 V Spannung zur Verfügung steht.

- 12 Volt/5 Ampere
- Geeignet für alle Kuppelantennen

9983346 **49,90**





EASYSAT

Unsere Neue heißt nicht nur Easy, ihr Name ist – wie man so schön sagt – Programm. Einmal montiert, beginnt mit EasySat® das Fernsehvergnügen buchstäblich mit einem Knopfdruck. Lästiges Ausrichten gehört der Vergangenheit an. Lehnen Sie sich zurück, diese Anlage erledigt alles vollautomatisch, schnell und zuverlässig für Sie.

AUTOSAT

Crystop bietet mit der jahrzehntlang bewährten AutoSat® die perfekte Satellitenanlage an, mit der Sie sich auch im Urlaub, egal wo in Europa, von Ihrem Radio- oder TV- Lieblingsprogramm erfreuen lassen können. Made in Germany mit einer Funktionsgarantie von fünf Jahren für alle AutoSat® TV Anlagen ist eine weitere Besonderheit. Highlight dieser Produktlinie ist unsere bewährte Internet via Satellit Ausführung.



Typ	EasySat Kastenwagen	EasySat	AutoSat light F U	AutoSat light F O
Ausführung	Offsetspiegel	Offsetspiegel	Flachantenne	Flachantenne
Antennengröße	45 cm	45 cm	45 x 20 cm	45 x 20 cm
Aufbauhöhe**	15,5 cm	15,5 cm	11 cm	22 cm
Gewicht	6,5 kg	6,5 kg	13 kg	13 kg
LNB Rauschmaß	0,3 dB	0,3 dB	0,3 dB	0,3 dB
Empfangsbereich				
Leistungsaufnahme*	12 W	12 W	18 W	18 W
Platzbedarf***	A = 67,5 cm B = 48 cm C = 27,5 x 29 cm R = 31 cm	A = 67,5 cm B = 48 cm C = 27,5 x 29 cm R = 31 cm	A = 58 cm B = 48 cm C = 30 cm R = 50 cm	A = 36 cm B = 48 cm C = 30 cm R = 30 cm
Steuergerät (B x H x T)	20 x 6,5 x 15 cm	20 x 6,5 x 15 cm	20 x 6,5 x 15 cm	20 x 6,5 x 15 cm
Optionen	-	-	Twin (4) - - Bedienteil (5)	Twin (4) - - Bedienteil (5)
Art.-Nr.	weiß 9957591	weiß 9922455	9954539	9954540
Preis	1.389,00	1.349,00	1.669,00	1.669,00
Art.-Nr.	schwarz 9934922	schwarz 9954537	-	-
Preis	1.399,00	1.359,00	-	-

Empfangsbereiche TV

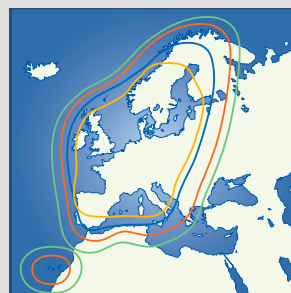

- Antennengröße 45 cm
- Antennengröße 65 cm
- Antennengröße 85 cm

Die abgebildeten Footprints zeigen nur einen Auszug der tatsächlichen Empfangsbereiche. Auf der Astra 1 Position stehen derzeit 4 Satelliten mit unterschiedlichen Empfangsbereichen. Genaue Angaben und Informationen zu Reichweiten von Sendern und den notwendigen Antennengrößen erhalten Sie auf der Internetseite Lyngsat.com.



Optionen:

1 | DUAL LNB

Und auch für unsere Kunden in der Schweiz haben wir eine Lösung wenn es darum geht, zwei Satelliten gleichzeitig zu empfangen. Verwenden Sie einfach die DUAL LNB Option, die es sogar in der TWIN Ausführung gibt. Mit dieser Option müssen Sie nicht mehr zwischen zwei TV-Sendungen oder Filme entscheiden - Sie können ganz einfach beide empfangen.

Dual LNB Single Schweiz	9953763	89,00
Dual LNB Twin Schweiz	9953764	239,00
Dual LNB Single Niederlande	9953765	219,00
Dual LNB Twin Niederlande	9953766	249,00

2 | App Option

Mit der neuen optionalen APP-Steuerung von Crystop können Sie bequem vom Sessel aus die Satellitenanlage, über Ihr Smartphone oder Tablet, auf dem Fahrzeugdach bedienen. Neben der Steuerung hat man mit der App Zugriff auf alle Funktionen der AutoSat 2 Control-Box. Zudem können auch Software Updates der Satellitenanlage über die APP selbst durchgeführt werden. Das Update bekommen Sie per Email und können es direkt installieren. Alles ganz einfach und Sie bleiben jederzeit auf dem aktuellsten Stand.

9953768 199,00

3 | SKEW Motion Option TV Anlagen

Geht die Reise dann einmal weiter und Reiseziele wie Griechenland, Portugal oder sogar Marokko stehen auf dem Programm, dann werden Sie von unserer SkewMotion Lösung begeistert sein. Hier stellt sich der LNB immer richtig zur Erdkrümmung ein und Sie haben maximale Empfangssignalarstärke bei bestem Bild.

9953769 450,00

4 | Twin / Quad / Quattro* Option (für mehrteilnehmerfähige Modelle)

Wenn Sie ungestört Ihre Sportsendung verfolgen möchten während ein anderes Familienmitglied gebannt die Rosamunde Pilcher Serie sieht, dann entscheiden Sie sich am besten für die TWIN Option. Sie haben Bedarf an noch mehr Programmen gleichzeitig? Unsere Mehrteilnehmer-Optionen (QUAD / QUATTRO) mit beliebig vielen TVs wie im Haus- und Veranstaltungsbereich üblich machen das möglich.

Twin - 2 Teilnehmer	9953771	150,00
Quad - 4 Teilnehmer	9953772	269,00
Quattro - mehr als 4 Teilnehmer erforderlich	9953773	239,00

*Multischalter erforderlich. Nicht im Lieferumfang enthalten

5 | Multi-Bedienteil Option

Möchten Sie mehr als nur einen Satelliten auswählen können, benötigen Sie dieses Bedienteil. Damit empfangen Sie dann: Astra 2, 3, 1, EutelSat Hotbird, E5, Thor/Intelsat und EutelSat E9 für Joyne. Es kann nur zusammen mit einer AutoSat Light Anlage bestellt werden.

9954541 100,00

5 |

**AutoSat light S 65****AutoSat 2 F****AutoSat 2S 85**

Offsetspiegel	Flachantenne	Offsetspiegel
65 cm	54 x 54 cm	85 cm
15 cm	20 cm	20 cm
11 kg	18 kg	19 kg
0,3 dB	0,6 dB	0,3 dB
16 W	33 W	36 W
A = 81 cm B = 67,5 cm C = 30 cm R = 45 cm	A = 75 cm B = 75 cm C = 41,5 cm R = 33 cm	A = 105 cm B = 90 cm C = 41,5 cm R = 55 cm
20 x 6,5 x 15 cm	20 x 6,5 x 15 cm	20 x 6,5 x 15 cm
Twin (4) - - Bedienteil (5)	Twin (4) - - -	Twin (4) Dualempfang (1) SkewMotion (3) App Steuerung (2)
weiß 9924378	9923985	9923986
1.669,00	1.999,00	1.999,00
schwarz 9954538	-	-
1.679,00	-	-

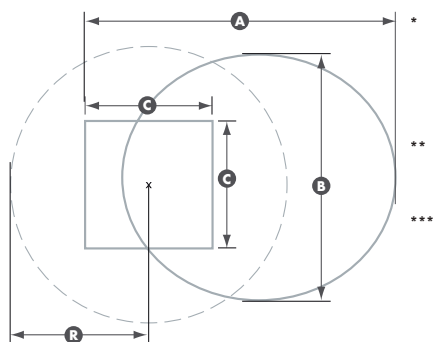

Leistungsaufnahme während der Suche, Leistungsaufnahme während des Empfangs hängt vom verwendeten Receiver ab, Steuerung 0 W
 Die Aufbauhöhe bei Internet-Option kann gegenüber der TV-Ausführung variieren.
 Skizze Platzbedarf:
 A = Gesamtlänge
 B = Gesamtbreite
 C = Montageplatte
 R = Drehradius

Automatische Antennen von ANTARION



● Bluetooth-Steuerung über die ANTARION CONNECT-Anwendung

Zubehör



5 | Mini Panel

Fernsteuerung für Antarion CP- und CP+-Zeiger (außer CP+MS, CP65 und CP65+).

9935959 59,00

1 | KOMPAKT 60CM SPIEGEL ANTENNE / TWIN / DUO

Eigenschaften

- 100% automatische Suche mit CP + CONNECT Positionierer
- Monosatellit auf Astra 19 vorprogrammiert (mit der Möglichkeit, auf 5 weitere Satelliten umzuschalten).
- Ein Gehäuse = 1 einzelner Ein-/Ausschalter
- Verdrehsicher abgeschirmtes Koaxialkabel
- Wird mit 2 Traufen für die Twin-Version geliefert.
- TWIN-Version: Möglichkeit, zwei verschiedene Sendungen gleichzeitig auf zwei Fernsehern zu sehen.

Technische Daten	Kompakt	Kompakt Twin	Kompakt Duo
Empfang	Deutschland und angrenzende Länder		
Spiegel	60 cm – entspricht 65 cm		
TWIN-Funktion		●	●
Duo			●
Bluetooth	●	●	●
Steuermodul	CPPLUSCONNECT		
SIS-Funktion	●	●	●
Monosatellit	●	●	●
Gewicht	11 kg	11 kg	12 kg
Elevation	12 s	12 s	12 s
Abmessungen (B x T x H)	60 x 58 x 16 cm		60 x 58 x 20 cm
Art.-Nr.	9955388	9955389	9955391
Preis	1.190,00	1.230,00	1.340,00

3 | 72CM SPIEGEL ANTENNE / TWIN / AIR

Eigenschaften

- 100% automatische Suche mit CP + CONNECT Positionierer
- 6 vorprogrammierte Satelliten (Astra 19, Astra 23, Astra 28, Hotbird, Hispasat 30W, Eutelsat 5W / Atlantic Bird 5W)
- Kompakter Wandschalterschrank als Standard
- Speichern der letzten offenen Position
- Verdrehsicher abgeschirmtes Koaxialkabel
- Wird mit 2 Traufen für die Twin-Version geliefert.
- TWIN-Version: Möglichkeit, zwei verschiedene Sendungen gleichzeitig auf zwei Fernsehern zu sehen.

Technische Daten	Standard	Twin	Air
Empfang	Deutschland und angrenzende Länder		
Spiegel	72 cm		
TWIN-Funktion		●	
Multisatelliten	●	●	●
Bluetooth	●	●	●
Air			●
Steuermodul	CPPLUSCONNECT		
SIS-Funktion	●	●	●
Monosatellit	●	●	●
Gewicht	12 kg	12 kg	12 kg
Elevation	12 s	12 s	12 s
Abmessungen (B x T x H)	86 x 65 x 19 cm		
Art.-Nr.	9955395	9955396	9955397
Preis	1.240,00	1.280,00	1.340,00

2 | 65CM SPIEGEL ANTENNE / TWIN / DUO

Eigenschaften

- 100% automatische Suche mit CP + CONNECT Positionierer
- Auf Astra 19 vorprogrammiert (mit der Möglichkeit, auf einen anderen Satelliten umzuschalten).
- Ein Gehäuse = 1 einzelner Ein-/Ausschalter
- Verdrehsicher abgeschirmtes Koaxialkabel
- Wird mit 2 Traufen für die Twin-Version geliefert.
- TWIN-Version: Möglichkeit, zwei verschiedene Sendungen gleichzeitig auf zwei Fernsehern zu sehen.

Technische Daten	Standard	Twin	Duo
Empfang	Deutschland und angrenzende Länder		
Spiegel	65 cm		
TWIN-Funktion		●	
Duo			●
Bluetooth	●	●	●
Steuermodul	CPPLUSCONNECT		
SIS-Funktion	●	●	●
Monosatellit	●	●	●
Gewicht	11 kg	11 kg	12 kg
Elevation	12 s	12 s	12 s
Abmessungen (B x T x H)	80 x 60 x 19 cm		
Art.-Nr.	9955392	9955393	9955394
Preis	1.140,00	1.180,00	1.290,00

4 | 85CM SPIEGEL ANTENNE / TWIN / AIR / SKEW

Eigenschaften

- 100% automatische Suche mit Steuermodul:
 - CPPLUSCONNECT
 - CPSKEWCONNECT für SKEW Antenne
- 6 vorprogrammierte Satelliten (Astra 19, Astra 23, Astra 28, Hotbird, Hispasat 30W, Eutelsat 5W / Atlantic Bird 5W)
- Kompakter Wandschalterschrank als Standard
- Speichern der letzten offenen Position
- Verdrehsicher abgeschirmtes Koaxialkabel

Technische Daten	Standard	Twin	Air	Skew Twin
Empfang	Kontinentaleuropa, Nordafrika, Skandinavien			
Spiegel	85 cm			
Multisatelliten	●	●	●	●
Bluetooth	●	●	●	●
TWIN-Funktion		●		●
SKEW-Funktion				●
Air			●	
Steuermodul	CPPLUSCONNECT		CPPLUS-SKEW	
SIS-Funktion	●	●	●	●
Gewicht	13 kg	13 kg	13 kg	13 kg
Elevation	12 s	12 s	12 s	12 s
Abmessungen (B x T x H)	103 x 81 x 19 cm			
Art.-Nr.	9955398	9955399	9955401	9955402
Preis	1.400,00	1.470,00	1.425,00	1.680,00

AS2 HD & AS4 HD SKEW Serie

Onelight 60 HD EVO & Satlight-Track



Onelight 60 HD EVO / Highlights: 15 cm flach und nur 6,9 kg leicht

Zuverlässiges noch vollkommener zu machen – das trifft auf die Evolutionsstufe der Onelight EVO zu. Mit nur 15 cm Aufbauhöhe und einem Gewicht von 6,9 kg ist das Preis-Leistungs-Wunder ein echter Geheimtipp. Die Baureihe überzeugt mit schneller Ausrichtung, geringem Stromverbrauch und einer sehr guten Empfangsreichweite.

Satlight-Track HD – Flexibel mobil

Im Segment der vollautomatischen Mobilantennen überzeugt die Satlight-Track HD mit der größten Empfangsreichweite ihrer Klasse. Mit einer praktischen Tragevorrichtung lässt sich die 6,9 kg leichte Antenne problemlos im Fahrzeug verstauen. Der Tragegriff dient außerdem als Diebstahlschutz. Lieferumfang Anschlussdose, Bodenanker und Saugfüße.

AS2 HD / AS4 HD SKEW:

High-End Anlagen mit lebenslanger Garantie

ALDEN präsentiert mit der AS HD Serie vollautomatische Satellitenanlagen mit lebenslanger Garantie auf die Dreheinheiten. Die AS4 ist die wahrscheinlich schnellste, leiseste und stromsparendste Antenne am Markt. Im Wesentlichen unterscheiden sich die beiden AS-Typen (AS2 und AS4) nur in ihrer Drehgeschwindigkeit. Die AS4 HD 60 / 80 ist serienmäßig mit dem neuen ALDEN Auto SKEW / GPS System für noch größerer Empfangsreichweite ausgestattet.



Verschiedene Steuervarianten

Modellbezeichnung Maße (eingefahren)* Gewicht	AS2 60 HD Ultrawhite 67 x 60 x 21 cm 9,9 kg	AS2 60 HD Platinum 67 x 60 x 21 cm 9,9 kg	AS2 80 HD Ultrawhite 73 x 77 x 21 cm 10,4 kg	AS2 80 HD Platinum 73 x 77 x 21 cm 10,4 kg	AS4 60 HD SKEW/GPS 65 x 60 x 21 cm 11,0 kg	AS4 80 HD SKEW/GPS 71 x 77 x 21 cm 11,5 kg	Onelight 60 HD EVO 63 x 60 x 15 cm 6,9 kg	Onelight 60 HD EVO 68 x 60 x 15 cm 6,9 kg	Satlight-Track 50 HD 50,5 x 54,5 x 20 cm 6,9 kg
---	--	--	---	---	---	---	--	--	--

Kombination	Art.-Nr.	Art.-Nr.	Art.-Nr.	Art.-Nr.	Art.-Nr.	Art.-Nr.	Art.-Nr.	Art.-Nr.	Art.-Nr.
S.S.C.®HD-Modul	9983872	9957600	9983864	9957603	9954979	9954982	9928856	9953602	9951996
Preis	1.649,00	1.649,00	1.699,00	1.699,00	2.049,00	2.099,00	1.399,00	1.399,00	999,00

Weitere zusätzliche Optionen (Aufpreis)	Weitere zusätzliche Optionen (Aufpreis)								
TWIN (ohne SKEW)	//Optional	//Optional	//Optional	//Optional	Nein	Nein	//Optional	//Optional	Nein
SKEW/GPS	//Optional	//Optional	//Optional	//Optional	X	X	//Optional	//Optional	Nein
SKEW/GPS TWIN	//Optional	//Optional	//Optional	//Optional	//Optional	//Optional	//Optional	//Optional	Nein

S.S.C.® HD-Steuermodul



Merkmale

- Receiverunabhängig
- Vollautomatische Satellitensuche nach HDTV-Standard
- 8 Satelliten vorprogrammiert: Astra 19, Astra 23, Eurobird 9, Hotbird 13, AB3, Thor 0.8, Astra 4, Hispasat 30, Astra 28.
- Netzschalter (Ein/Aus)
- Selbstständiges Einfahren bei Fahrzeugstart
- Updates leicht selber durchführbar
- Stromaufnahme ca. 4 Watt / Standby < 0,4 Watt
- Maße 17 x 4,5 x 12 cm (B x H x T) / 0,4 kg

+ Optionales Zubehör für ALDEN S.S.C.®

HD-Steuermodul S.S.C.® HD-Controller

Mit dem S.S.C.® HD-Controller bedienen Sie das S.S.C.® HD-Steuermodul aus der Ferne (bis 5 m).
Maße 90 x 60 mm (B x H)



Modell	Art.-Nr.	Preis
HD-Controller	9951948	149,00

+ ONE Touch Easy – einfacher geht es nicht



(Voller Funktionsumfang ist nur in Kombination mit ALDEN TV-Geräten möglich)
Maße 50 x 35 mm (B x H)

Modell	Art.-Nr.	Preis
ONE Touch Easy	9951947	49,00

alphatronics

1 | **36⁹⁰**



1 | DVB-T Antenne AN 1

Aktive DVB-T Miniantenne für die Innen- und Außenmontage, integrierter rauscharmer Verstärker, HDTV kompatibel. Niedriger Stromverbrauch (< 10 mA), da Versorgung über die Antennenbuchse des TV's. Mit dieser Antenne kann auch DVB-T2 empfangen werden.

- Verstärkung VHF B3 13 dB
- Verstärkung UHF 18 dB
- Maße 14,5 x 1,6 x 3,0 cm (B x H x T)
- Gewicht 0,1 kg

Lieferumfang Antenne AN 1 inkl. 3 m Kabel, Befestigungsmaterial

9942028

36,90

MEGASAT

3 | ab **59⁹⁰**



3 | DVB-T Antenne T4

Die Rundstrahlantennen T4 von Megasat sind für den Empfang von VHF-, UHF- und FM-Signalen geeignet – egal in welcher Richtung Sie unterwegs sind. Der eingebaute Low-Noise-Verstärker sorgt für besten Empfang. Der Betrieb ist mit allen herkömmlichen SD- oder HD-DVB-T-Receiver möglich. Das wasserdichte und UV-beständige Gehäuse in Verbindung mit der speziellen Oberflächenbeschichtung hält auch den stärksten Witterungsbedingungen stand. Der beste terrestrische Empfang für alle Boote, Caravans und Wohnmobile.

- Frequenzbereich UHF 174 - 230 Mhz / VHF 470 - 790 Mhz
- Empfangsbereich FM / VHF / UHF / DAB / DAB+
- Verstärkung passiv 20 - 33 dB (max. 44 dB)
- Antennenkabel 6 m (75 Ω)
- 5 Volt Spannungsversorgung über KFZ-Adapter / USB Adapter / Receiver
- Gewicht 244 g

Lieferumfang Megasat T4, Standfuß, Masthalterung inkl. Mastschelle, Koaxialkabel inkl. Koax-Stecker (1,5 m), Koaxialkabel inkl. F-Stecker (6 m), 12 Volt KFZ zu Koax Adapter, 5 Volt USB zu Koax Adapter und Bedienungsanleitung.

9955700

59,90

KATHREIN
Digital Systems GmbH



5 | **89⁰⁰**

5 | DVB-T2 Outdoor Antenne BZD 40

Aktive VHF/UHF-Antenne für Außenanwendung zum Empfang digitaler terrestrischer TV- und Radio-Programme (DVB-T und DVB-T2).

- Einfache Wand-, Mast- oder Balkon-Montage für horizontale und vertikale Polarisation
- Aktive Antenne mit integriertem Verstärker
- Gewicht 1,1 kg

Zubehör Wetterschutzkappe, Befestigungsmaterial für Wand- oder Balkonmontage, 10 m Anschlusskabel, F-Stecker und IEC-Stecker, Betriebsanleitung.

9939086

89,00

alphatronics

2 | **139⁰⁰**



2 | DVB-T Antenne AN 2

Aktive Omni-direktionale (360°) DVB-T Antenne für ausgezeichneten Empfang. Geeignet für die Innen- und Aussenmontage. Integrierter rauscharmer Verstärker, HDTV kompatibel. Fünf Volt Stromversorgung über das Fernsehgerät.

- Verstärkung VHF B3 20 dB
- Verstärkung UHF 24 dB
- Stromversorgung 12 V/24 V/230 V
- Maße Ø 25,5 cm, Höhe 12 cm
- Gewicht 0,6 kg

Lieferumfang Antenne AN 2, Montagehalterung, Netzteil, Schrauben

9942118

139,00

MAXVIEW
HOME ENTERTAINMENT ON THE MOVE

4 | ab **162⁵⁰**



4 | Rundumantenne Omnimax für TV und UKW

- Für den perfekten 360° Fernsehempfang
- Ideal geeignet für den digital terrestrischen Empfang DVB-T
- Für alle mobilen Fahrzeuge zu Land oder zu Wasser
- 5 Jahre Garantie

Technische Daten

- Frequenzbereich 10 – 860 MHz
- Abweichung über 360° 0 dB
- Regelbarer Signalverstärker von 0 – 18 dB
- Stromverbrauch 15 mA
- Witterungsbeständiger Kunststoff, seewasserfest

Lieferumfang Regelbarer Signalverstärker für Direkteinspeisung von Batteriestrom, 5 m Koax-Kabel, 1 m Anschlusskabel vom Verstärker zum TV-Gerät sowie Montage bzw. Aufstellfuß, Montagematerial, Montageanleitung.

Rundum-Antenne Omnimax 12 / 24 V

9950066 162,50

Rundum-Antenne Omnimax 12 / 24 / 230 V

9950067 182,50

KATHREIN
Digital Systems GmbH



6 | **46⁰⁰**

6 | DVB-T2 Indoor Antenne BZD 30

Aktive VHF/UHF Antenne zum Empfang digitaler terrestrischer TV- und Radio Programme (DVB-T und DVB-T2).

- Antenne für horizontale und vertikale Polarisation
- Keine spezielle Ausrichtung erforderlich
- Anschluss IEC Buchse
- Integrierter Sperrfilter gegen GSM Störungen
- Gewicht 0,5 kg

Zubehör Stützfuß für die einfache Aufstellung, Wandhalterung mit Befestigungsmaterial, 2 m langes Anschlusskabel mit einem geraden und einem gewinkelten IEC-Stecker.

9939085

46,00

7 | **224⁰⁰**



7 | Gelenkmast HDM 140

Mit Befestigungskonsolle und Dachabdichtung. Länge 103 cm, 1,7 kg

9939450

224,00

8 | **68⁰⁰**

Zum variablen Aufstellen



8 | Sat-Stativ HDS 100

Stativ zum variablen Aufstellen der SAT-Antennen BAS 65 und KEA 650. Ausziehbare, drehbare Verlängerung zum einfachen Ausrichten der Antenne im montierten Zustand. Heringe zur Stabilisierung am Boden. Inklusive Tragetasche.

9951646

68,00

9 | **95⁰⁰**



9 | Einbaumast HDM 135

Aluminiummast, 2 m lang. Mit Befestigungskonsolle und Dachabdichtung.

9939100

95,00



DVB T2
TERRESTRIAL

TELECO
SAT EQUIPMENT

10 | DVB-T2 Antenne Wing

MINI-Antenne (nur 31 cm Durchmesser), die speziell für den Empfang von UHF-Kanälen entwickelt wurde. Die spezielle Schaltkonfiguration zusammen mit einem Hochleistungsverstärker ermöglicht in jedem Fall auch den Empfang von Programmen in VHF B3.

Ausgestattet mit LTE-Sperrfilter zur Eliminierung der durch die neuen 4G-Smartphones erzeugten Störungen. (Nur für Länder, die die LTE-Übertragungen auf einer Bandbreite von 800 MHz bereits integriert haben).

- Spannung 12 / 24 V
- Maße 31 x 16,5 cm (Ø x H)
- Gewicht 1 kg

Lieferumfang Antenne komplett mit 5 m langem Koaxialkabel und 3 F-Verbindern, 1 Verstärker mit regulierbarer Verstärkung mit 3 Ausgängen für TV + 1 Funkausgang DAB und FM.

9956557 160,00

10 | **160⁰⁰**



Alle Antennen sind mit LTE-Sperrfilter ausgestattet

11 | DVB-T2 Antenne Wing 11 Digital

Die hohe Empfindlichkeit des elektronischen Verstärkers zusammen mit dem besonderen Antennenaufbau ermöglicht den Empfang von TV-Programmen selbst im niedrigen Frequenzbereich trotz der Außenabmessungen von nur 38 cm.

Ausgestattet mit LTE-Sperrfilter zur Eliminierung der durch die neuen 4G-Smartphones erzeugten Störungen. (Nur für Länder, die die LTE-Übertragungen auf einer Bandbreite von 800 MHz bereits integriert haben).

12 | DVB-T2 Antenne Wing 22 Digital

Aus der Kombination von zwei Antennen entstand diese DUALPOWER Antenne, die selbst im niedrigen Frequenzbereich (VHF - B3) exzellente Leistungen erreicht. Der Einsatz eines geräuscharmen Verstärkers gestattet zudem auch den Empfang von sehr schwachen Signalen.

Ausgestattet mit LTE-Sperrfilter zur Eliminierung der durch die neuen 4G-Smartphones erzeugten Störungen. (Nur für Länder, die die LTE-Übertragungen auf einer Bandbreite von 800 MHz bereits integriert haben).

11+12 | Lieferumfang Antenne komplett mit 5 m langem Koaxialkabel und 3 F-Verbindern, 1 Verstärker mit regulierbarer Verstärkung mit 3 Ausgängen für TV + 1 Funkausgang DAB und FM.

Modell	Maße	Gewicht	Spannung	Art.-Nr.	Preis
11 Wing 11	38 x 16,5 cm (Ø x H)	1,2 kg	12 / 24 V	9956560	231,00
12 Wing 22	38 - 88 x 16,5 cm (Ø x H)	1,4 kg	12 / 24 V	9956561	234,00

11 | **231⁰⁰**

● Verstärkung UHF 26 dB



12 | **234⁰⁰**

● Verstärkung UHF 28 dB



13 | DVB-T2 Antenne Teleplus 3G

Richtungsantennen für digitale terrestrische Signale 36dB.

- Hohe Verstärkung für den Empfang von auch sehr schwachen Signalen
- Optimale Richtungsempfindlichkeit durch Unterdrückung von Stör-signalen
- Befestigung am Mast aus Zamak
- Über Verstärker einstellbare Verstärkung UHF 36 dB - VHF-B3 22 dB - VHF-BI 20 dB
- Einsatzfähig bei 12/24 Volt
- Empfohlen wird der Gebrauch in Verbindung mit dem Teleskopmast SF165 (Option)

Ausgestattet mit LTE-Sperrfilter zur Eliminierung der durch die neuen 4G-Smartphones erzeugten Störungen. (Nur für Länder, die die LTE-Übertragungen auf einer Bandbreite von 800 MHz bereits integriert haben).

Lieferumfang 1 UHF - VHF-Antenne (B3), 1 Verstärker mit regulierbarer Verstärkung mit 3 Ausgängen für TV + ein Funkausgang DAB und FM, 1 Befestigung am Mast Ø 30 mit 5-m-Kabel.

Teleplus 3G 9956562 121,00

14 | DVB-T2 Antennen Teleplus 3G und Teleplus X2

Diese Antenne wurde ausgehend von der Erfahrung und des großen, mit der Antenne TELEPLUS erzielten Erfolgs entwickelt und hergestellt. Große Aufmerksamkeit wurde der Steigerkurve der Verstärkungskurve eingeräumt, um eine noch größere Empfindlichkeit für die schwächsten Signale zu erreichen. Die Einführung des AUSRICHTMECHANISMUS der POLARITÄT ermöglicht zudem einen optimalen Empfang aller TV-Signale (digitale und analoge Signale), die sowohl mit HORIZONTALER als auch mit VERTIKALER Polarität übertragen werden. (Die digitalen Übertragungen haben zu einer Zunahme der Signale mit VERTIKALER Polarität in einigen Ländern, wie Italien und England, geführt). Mitgeliefert wird ein geräuscharmer Verstärker mit regulierbarer Verstärkung, der sowohl mit 12 als auch mit 24 Vdc betrieben werden kann.

Teleplus X2 mit 110 cm Mast	9956559	170,00
Teleplus X2 mit 165 cm Mast	9956558	170,00

DVB T2
TERRESTRIAL



13 | **121⁰⁰**



14 | **170⁰⁰**

Messgeräte/Sat-Finder



1 | **99⁹⁰**

1 | Sat-Messgerät HD 1 Camping

Das HD 1 Smart ist ein Sat-Finder mit allen gängigen Funktionen zur Satellitensuche. Die voreingestellten Satelliten sowie Transponder lassen sich einfach auswählen und erleichtern die Suche erheblich. Sie können sofort anhand der LED-Anzeigen die Signalstärke und -qualität beurteilen und die Antenne komfortabel ausrichten. Durch die zusätzliche Bluetooth®-Anbindung zu einem Mobilgerät, wie z. B. Smartphone, wird der Sat-Finder durch hilfreiche Funktionen erweitert.

9954438 99,90



2 | **19⁹⁰**

2 | Satfinder SF-210

Der Satfinder besitzt eine digitale Signalanzeige zur Ausrichtung der Satellitenanlage. Mit der integrierten Hintergrundbeleuchtung des Displays kann die Anlage auch bei Dunkelheit eingestellt werden. Zusätzlich bietet der Satfinder einen Dämpfungsregler mit dem eine optimale Feinjustierung durchgeführt werden kann. Mit der Buzzer-Funktion wird ein akustisches Signal ertönen, sobald Sie sich einen Satelliten nähern.

9955702 19,90

3 | **199⁰⁰**

3 | Sat-Messgerät Digital 1 HD

Bis zu 3 Stunden Betrieb mit dem integrierten Power Akku. 3,5" Display um das Fernsehbild direkt zu überprüfen (integrierter Receiver). Zusätzliches großes LED Display für Signalpegel. Messung von SD und HD Sendern sowie Unicable Systeme. Echtzeit Spektrum- und Konstellationsdiagramm zur Fehleranalyse. Vorprogrammierte Senderliste der gängigsten Satelliten (Astra 1, Hotbird, ...). Ladefunktion im Auto mit dem beiliegenden KFZ-Ladekabel. AV Eingang und 12 V Ausgang für den Anschluss zusätzlicher Empfangsgeräte.

9951593 199,00

4 | **22⁹⁵**



4 | SAT-Finder

Hilft bei der Ausrichtung des Satellitenspiegels auf den Satelliten mit veränderlichen akustischen Signalen und ansteigender visueller LED Anzeige. Für den Einsatz bei allen Sat-Anlagen geeignet.

9939022 22,95

5 | SAT-Kompass

Mit integrierten Zonen für Astra und Eutelsat zum schnellen und einfachen Finden der Satelliten. Für alle Satelliten, auch als Navigations-Kompass geeignet.

9939471 12,50



HOME ENTERTAINMENT ON THE MOVE

Sat-Stative

6 | **49⁹⁵**



6 | Sat Stativ

Zum Aufstellen des Sat-Spiegels abseits vom Fahrzeug. Frei rotierender Mastteil, lange Beine und zusätzliche Arretierung für einen sicheren Stand, geeignet für alle Spiegelgrößen, Gewicht nur 1,6 kg, zusammenklappbar

9939441 49,95

● Sicherheitsverschluss



7 | **69⁹⁵**



● Wasserwaage

● Schnellspannverschluss

7 | Sat Stativ Deluxe

Für alle Sat Schlüssel mit Universalbefestigung. Tragbare Montagevorrichtung für die Positionierung. Um bis zu 50 cm ausziehbarer Mastabschnitt, der obere Mastabschnitt ist frei drehbar. Lange Stativbeine für größere Stabilität, mit Heringen für eine sichere Befestigung im Boden, inklusive Transporttasche.

9939443 69,95

● Transporttasche

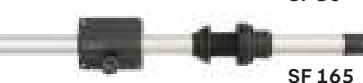

9 | **59⁰⁰**

8-9 | Teleskopstange für Wohnmobile und Wohnwagen

Damit können Sie leicht Ihre Antenne ausrichten, ohne aus dem Fahrzeug steigen zu müssen. Garantierte Dichtigkeit mit Doppel-O-Ring-System. Eloxiertes, rostfreies Aluminium. Ausgestattet mit allem Zubehör für eine einfache Installation.

	Modell	Länge (cm)	Durchmesser (mm)	Gewicht ca. (kg)	Art.-Nr.	Preis
8	SF 50	50 cm	Ø 30-34	0,5	9952723	36,00
9	SF 60	165 cm	Ø 30-34	1,1	9993870	59,00

Camping-Schiebemast

10 | **57⁹⁵**



● max. Länge 350 cm, Ø 4 cm

11 | **24⁹⁵**



10 | Camping-Schiebemast

Aus Alu. Länge 140 cm, maximale Länge 350 cm, Ø ca. 4 cm

9939390 57,95

11 | Deichselhalterung

Für Schiebemast. Feuerverzinkte massive Stahlausführung.

9939490 24,95



● Ösen für Erdnägel

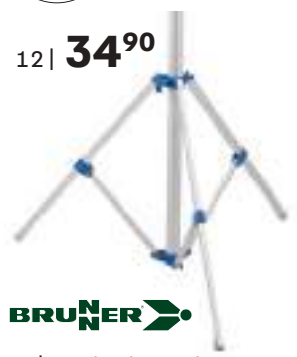

BRUNER

12 | Dreibeinstativ Transat Alu

Ultraleichtes SAT-Dreibeinstativ aus eloxiertem Aluminium-Rundrohr. Durchmesser 40 mm. Zusätzliche Verankerung durch mitgelieferte Heringe möglich. Klappbar.

9950524 34,90

13 | ab **26⁵⁰****13 | Außensteckdose**

Sat-Anlagen / terrestrische TV-Antennen, mit 3 m Anschlusskabel und Verbindungsstecker.

Mit F-Anschluss	weiß	9942000	26,50
Mit F-Anschluss	anthrazit	9939311	28,90
Mit Koax-Anschluss	weiß	9982346	26,50
Mit Koax- und F-Anschluss	weiß	9942001	31,50
Mit Koax- und F-Anschluss	anthrazit	9939312	35,50

Verteiler

→ Weitere Steckdosen finden Sie auf Seite 512, 518-521.

14 | **32⁰⁰****14 | Antennensteckdose EV 06**Antennen-Außensteckdose; Außenklappe; 5 m Koaxialkabel
9939070 32,0015 | **11⁴⁹****15 | Verteiler 2-fach**

5-2150 MHz, F-Technik, GL-Durchlass auf beiden Ausgängen.

1 Stück **9942270 11,49****Stecker und Kuppler**

16 | 17 | 18 | 19 | 20 | 21 | 22 | 23 | 24 | 25 |



16 F-Stecker	1 Stück	9942020	2,95
17 Koaxialstecker	1 Stück	9939690	2,95
18 F-Kuppler	1 Stück	9942010	2,95
19 F-Quick Doppelstecker	2 Stück	9955776	3,95
20 Kompressionsstecker	1 Stück	9983959	2,75
21 F-Verbinder	2 Stück	9955777	2,95
22 F-Winkel	1 Stück	9942030	2,95
23 IEC-/AGW-Kuppler	Koaxstecker/F-Stecker, 1 Stück	9942060	2,95
24 Knickschutzhülse	wetterfeste Montage von Steckern,		
	1 Stück	9950456	1,20
25 IEC-/F-Kupplung	Koax-Stecker/F-Kupplung, 1 Stück	9942050	3,25

26 | ab **11⁰⁰**

Single-LNB KEL422

Twin-LNB KEL422

26 | Universal Single-LNB KEL422

Die Kathrein-Euroline-Universal-Speisesysteme eignen sich für Satellitenempfangsanlagen mit einer 40 mm LNB Aufnahme. Sie sind zum Empfang von Satelliten im Ku-Band bestimmt, z. B. Astra, Eutelsat, Türksat, Hispasat etc.

Single	9951994	11,00
Twin	9951995	30,00

Koaxialkabel27 | ab **6⁹⁰****27 | Flexibles Koax-Kabel mit F-Stecker**

1,5 m	9917383	6,90
	Grundpreis pro 1 Meter = 4,60	
3,0 m	9917384	7,90
	Grundpreis pro 1 Meter = 2,63	
5,0 m	9917385	9,50
	Grundpreis pro 1 Meter = 1,90	
10,0 m	9917386	15,95
	Grundpreis pro 1 Meter = 1,59	

28 | ab **10⁹⁵****28 | Koaxialkabel 120 dB**

- Sat Koaxialkabel 7,2 mm
- 4-fach geschirmt
- 2 x Aluminium Folie
- 2 x 0,12 mm x 98 Schirmung
- Innenleiter 1,1 mm

5,0 m	9983332	10,95
	Grundpreis pro 1 Meter = 2,19	
10,0 m	9983333	28,95
	Grundpreis pro 1 Meter = 2,90	

Durchführungen29 | **7⁹⁵**30 | **29⁰⁰****29 | Fensterdurchführung 29 cm**

F-Kupplung mit 2 x Dichtungsring. Hochflexibles, verlustarmes HF-Flachkabel. Länge 29 cm

9950326 7,95**30 | Kabeldurchführung HDZ 100**

Schutzgehäuse für Kabelschnittstellen oder Kabelweiterführungen auf dem Dach, optimiert für CAP-System.

9992966 29,00



MEGASAT Immer und überall riesige Programmvielfalt!

1 | 59,90



1 | Receiver HD Stick 310 V3

Der Megasat HD Stick 310 ist das ideale Gerät, wenn wenig Platz vorhanden ist. Mit der beiliegenden Wandhalterung kann der Receiver auch an eine Schrankwand oder an ein Regal angebracht werden. Ein Infrarotsensor mit integriertem Display zum störungsfreien senden der Fernbedienungssignale liegt bei. Der integrierte USB Anschluss ermöglicht eine einfache Wiedergabe von Bild- und Musikdateien über externe Speichermedien wie z.B. USB Stick oder externe Festplatte.

- Gestochen scharfe TV-Bilder von frei empfangbaren HDTV Programmen mit einer Auflösung von bis zu 1080p
- Energiesparer im Betrieb und Standby

● DVB-S2



Lieferumfang:

Fernbedienung, Batterien, Infrarotsensor, 230/12 Volt Netzteil, Halterung, Klettkeleband, HDMI Kabel (40 cm)

9953523

59,90



2 | 6,90

2 | Anschlusskabel 12 V

12 Volt KFZ-Anschlusskabel, für den Anschluss an eine 12 Volt Steckdose. Für den HD Stick 310.

9955048

6,90

MEGASAT

3 | 99,90

● DVB-S2



3 | Receiver HD 420 CI

Gestochen scharfe TV-Bilder von frei empfangbaren HDTV Programmen mit einer Auflösung von 1080i. Der CI Schacht in Verbindung mit einem CI Modul und der entsprechenden SmartCard ermöglicht die Entschlüsselung von Pay-TV Sendern. USB 2.0 Anschluss für Medienwiedergabe. Spielen Sie Ihre Lieblingsfilme oder MP3-Sammlung direkt vom Receiver ab. Sofort einsatzbereit – Vorprogrammierte Senderlisten für Astra und Hotbird Energiesparer dank der geringen Energieaufnahme im Standby sowie im laufenden Betrieb.

9951589

99,90

MEGASAT

4 | 39,90

● DVB-T2



4 | Receiver HD 644 T2

DVB-T2 ermöglicht den Empfang von mehr Programmen in besserer Qualität, insbesondere in hochauflösender HD-Qualität. Mit dem Megasat HD 644 T2 genießen Sie auch ohne Satelliten-Spiegel oder einem Kabelanschluss alle frei empfangbaren Sender in bester HD Qualität. Der integrierte USB-Anschluss ermöglicht eine einfache Wiedergabe von Video-, Bild- und Musikdateien über externe Speichermedien wie z.B. USB-Stick oder externe Festplatte. So können Sie bequem ihre Urlaubsbilder oder MP3-Sammlung über den Fernseher wiedergeben. Auch zukünftige Firmware-Updates lassen sich über die Schnittstelle problemlos aufspielen.

9956793

39,90

alphatronics

NEU
5 | Soundbar Sound S-40 MOBILE

Entwickelt für den universellen Einsatz! Angeschlossen an dem TV erleben Sie einen überzeugende Home-Cinema Sound im Reisemobil durch den Einsatz von 4 x 10 Watt Full-Range Stereo Lautsprechern und einer abgestimmten Audio-Software. Durch das durchdachte Halterungssystem ist die S-40 Mobile im Handumdrehen vom TV abgenommen und kann dann mobil z.B. im Vorzelt genutzt werden. Der integrierte Akku ermöglicht dies bis zu 12 Stunden. Durch Bluetooth 5.0 (AptX Low Latency) wird Musik- Streaming kinderleicht.

Merkmale:

4 x 10 Watt (RMS) mit Bass-Reflex, Bluetooth 5.0 AptX, HDMI ARC Anschluss zum TV, AUX-Eingang (3,5 mm Klinke), USB-C Ladeanschluss, Integrierter wiederaufladbarer Akku (bis zu 12 Stunden Spielzeit), Ein-/Ausschalter, Lautstärkeregelung, im Lieferumfang Halterung für TV und Fernbedienung.

MOBILE DAB+	9956873	299,00
MOBILE	9956874	249,00

6 | Kopfhörer Sound 5

Over-Ear Kopfhörer mit neuester Bluetooth 5.0 Technologie mit bis zu 15 Stunden Spielzeit. Aufladung über USB-Anschluss, Lautstärkeregelung am Kopfhörer. Aufbewahrungstasche im Lieferumfang enthalten. Aktiver Geräuschunterdrückung. Akkulaufzeit von bis zu 40 Stunden.

5 ANC	9956858	149,00
5	9956859	119,00

7 | Soundbar 1.4.0

Erleben Sie einen bestechenden Klang aus der alphatronicsSound 1.4.0-Bluetooth 4.0-Soundbar. Die nur 48 cm breite HighEnd Soundbar wurde speziell auf die besonderen Gegebenheiten im Reisemobil und Caravan optimiert. Das abgestimmte Full-Range-Stereo-System ermöglicht ein optimales Bassvolumen trotz extrem flacher Bauweise. Der Einsatz von hochwertigen Lautsprechermembranen mit einer Ausgangsleistung von 2 x 20 Watt (RMS) garantiert bestes Hörvergnügen. Wenn gewünscht, ist auch der Anschluss über eine Kabelverbindung möglich.

Lieferumfang Soundbar, APH 1 Halterung, Fernbedienung, Bedienungsanleitung

9933162	99,00
----------------	--------------

caratec
8 | 69⁰⁰

8 | Soundbar Audio CAS100

Zwei Breitband-Lautsprecher und ein integrierter Subwoofer sorgen für klare und kraftvolle Klangwiedergabe. Einfacher Anschluss an Kopfhörer- und USB-Anschluss des TV Gerätes. Lautstärke-Einstellung mit der Fernbedienung des TV Gerätes. Mit Halter zur Montage an der Standfuß-Befestigung. Passend für die TV Geräte der Caratec der Serien CAVxx4, CAVxx6 und CAVxx0P und viele weitere Geräte. Farbe schwarz.

Maße 40,9 x 6,1 x 5,7 cm (B x H x T), Tiefe mit Anschlüssen 7,4 cm, Gewicht 0,49 kg

Lieferumfang Soundbar mit Anschlussleitung, Halter

9950275	69,00
----------------	--------------

interBÄR
ELEKTROZUBEHÖR

9 | Bluetooth Lautsprecher Bigbass XL

Bluetooth Lautsprecher Bigbass XL, in edlem Design, gibt 10 Stunden Musik in bester Tonqualität, z. B. auf dem Camptisch, im Zelt usw.

9951963	49,95
----------------	--------------

MEGASAT
10 | 49⁹⁰

10 | Soundbar 1

Die Soundbar wird über den USB-Anschluss des Fernsehers mit Strom versorgt und Audiosignale werden anschließend über die Kopfhörerbuchse übertragen. Die Befestigung an der Unterseite des TVs erfolgt mit der beiliegenden Halterung. Die Breitband-Stereo-Lautsprecher mit max. 12 Watt (RMS) Leistung bieten einen angenehmen Klang und ersetzen die im TV integrierten Standard-Lautsprecher. Das schlichte und kompakte Design der Soundbar passt sich überall an und ist perfekt geeignet für alle Megasat Camping Fernseher.

- 2 Breitbandlautsprecher
 - max. 12 Watt Leistung (2x 6 Watt RMS, max. 48 Watt Musikleistung)
 - 80 Hz - 18 KHz Frequenzgang
 - 1% Verzerrung bei 1 KHz
 - Lautstärkeregelung mit Drehknopf (inkl. Ein-/Ausschalter)
 - 5 Volt Stromversorgung über USB Anschluss am TV
 - LED-Anzeige für Betrieb
 - Maße 40 x 6 x 5,5 cm (B x H x T), Gewicht 0,45 kg
- Lieferumfang** Megasat Soundbar I, Halterung für TV-Montage, Audiokabel 3,5 mm (ca. 1,00 m), USB Kabel (ca. 1,00 m) und Bedienungsanleitung.
- | | |
|----------------|--------------|
| 9955701 | 49,90 |
|----------------|--------------|

MEGASAT
11 | 79⁹⁰

11 | Soundbar Klangwunder V

30 Watt (RMS) Leistung über zwei Breitbandlautsprecher. Audio-Anschluss für die Kopfhörer-Buchse am TV. Bluetooth 4.0 für eine drahtlose Verbindung zum TV. Inkl. Halterung zur einfachen Montage am TV. USB Anschluss zum direkten Abspielen von MP3-Musik-Dateien. Fernbedienung mit allen gängigen Funktionen (Regelung der Lautstärke, Navigationstasten für MP3-Betrieb, Bluetooth-Verbindung, ...). Schlichtes und kompaktes Design - passend für alle Megasat Camping Fernseher.

- 2 Breitbandlautsprecher
 - Lautsprechergröße: 2 Zoll (5 cm)
 - Frequenzgang: 50 Hz - 18 KHz
 - Audio-Eingang: 3,5 Klinke
 - USB-Anschluss zum direkten Abspielen von MP3-Dateien
 - Bluetooth-Version 4.0 für drahtlose Verbindung zum Fernseher
- | | |
|----------------|--------------|
| 9954439 | 79,90 |
|----------------|--------------|

12 | 139⁰⁰

12 | Lautsprecher DAB+ 1 mini

- Kleines, klangstarkes FM-/DAB+-Radio
 - Bluetooth für drahtloses Audio-Streaming
 - Manuelle Senderabstimmung
 - LED Display
 - Integrierter Akku
 - DC IN 5 Volt Micro-USB-Ladebuchse
- | | | |
|--------|----------------|---------------|
| dunkel | 9957631 | 139,00 |
| hell | 9957632 | 139,00 |

KATHREIN
13 | Lautsprecher DAB+ 10 Tower

Tragbares Internet-/DAB+/-FM-Radio

- Multiroom Funktion
- Bluetooth

- Hintergrundbeleuchtetes 2,4"-Display
- Batterie-/Akku-Ladeschacht
- Spotify
- Napster
- Deezer, etc.
- Internetradio

13 | 269⁰⁰

9957633	269,00
----------------	---------------

Caratec Halterlösungen sind „Made in Germany“. Sie zeichnen sich durch leichtgängige Schienen, Arretiermöglichkeiten sowie hohe Stabilität aus und sind so konstruiert, dass die Unterbringung des Monitors möglichst wenig Platz beansprucht. Durch die sichere Arretierung bleibt der Monitor während der Fahrt fest an seinem Platz.

1-4 | Flex TV-Wandhalter

Besonders leichter und stabiler Halter mit bis zu vier Drehpunkten.

- Verriegelbar, einfache Entriegelung mit Hebel
- Wandabstand ausgeklappt: CFW204A (zwei Drehpunkte): ca. 213 mm; CFW304A (drei Drehpunkte): ca. 393 mm; CFW400A (vier Drehpunkte): ca. 573 mm
- Maße zugeklappt (B x H x T): CFW204A ca. 267 x 165 x 33 mm; CFW304A ca. 250 x 210 x 33 mm; CFW400A ca. 267 x 240 x 33 mm.
- Aus Aluminium, Traglast 6,5 kg
- Optional ist der Neigungsadapter MCC29113 erhältlich. Dieser ermöglicht auf die Halteplatte montiert, Ihr TV-Gerät um 5° oder 10° nach unten zu neigen.

1 Caratec Flex CFW204A, mit zwei Drehpunkten, Gewicht 0,8 kg	9980157	119,00
2 Caratec Flex CFW304A, mit drei Drehpunkten, Gewicht 1,1 kg	9980127	149,00
3 Caratec Flex CFW400A, mit vier Drehpunkten, Gewicht 1,4 kg	9980128	199,00
4 MCC29113 Neigungsadapter, passend für CFW204/304/400A	9907333	29,90



CFW204A



CFW304A

1-3 | ab **119⁰⁰**



CFW400A

BESTSELLER



5 | Halter Flex CFA100H, Auszug für Fernsehschrank

Zur Montage in den meisten Wohnmobil-TV-Schränken.

- Stehend oder hängend montierbar
- Ausziehbar, mit Verriegelungstaste
- Halteplatte dreh- und neigbar
- Schienenlänge – ausgezogen ca. 792 mm
- Maße (B x H x T) ca. 180 x 85 x 370 mm
- Gewicht 2,5 kg
- Höhe senkrecht aufgeklappt 313 mm
- Aus solidem Aluminiumprofil und Stahl
- Traglast 6,5 kg

9941904 169,00



6 | Halter Flex CFA101L, seitlicher Auszug

Zur Montage seitlich in und an Schränken.

- Rechts und links montierbar
- Ausziehbar, mit Verriegelungstaste
- Halteplatte schwenkbar (190°) und neigbar (+/-8°)
- Schienenlänge – ausgezogen ca. 835 mm (inkl. Arretiervorrichtung)
- Maße (B x H x T) ca. 410 x 155 x 42 mm
- Gewicht 2,5 kg
- Aus solidem Aluminiumprofil und Stahl
- Traglast 6,5 kg

9941902 159,00



7 | Wandhalter Flex CFA102L

Zur Montage seitlich in und an Schränken. Mit dem leichtgängigen Auszug und der Drehfunktion lässt sich das TV-Gerät in die gewünschte Position bringen. Durch Pushlock-Verriegelung ist er ganz bequem zu bedienen und verriegelt sicher. Er ist noch stabiler und dabei sogar 20 % leichter als sein Vorgänger CFA101L. Bei vielen Fahrzeugen so einsetzbar, dass das TV-Gerät von der Sitzgruppe und vom Bett aus betrachtet werden kann.

9955979 189,00

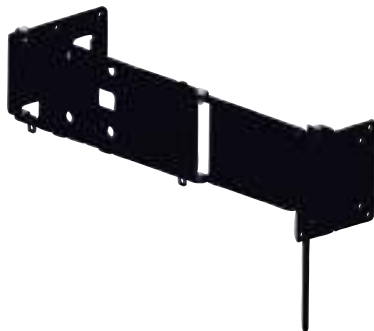

8 | Wandhalter Flex CFW305S, schwarz

Besonders kompakte Halterung mit 2 Drehpunkten und Verriegelung.

- Wandabstand ausgeklappt ca. 150 mm
- Maße inkl. Arretiervorrichtung zugeklappt ca. 296 x 250 x 34 mm (B x H x T)
- Gewicht 1,8 kg
- Material Stahl
- Traglast 6,5 kg

9941797 99,00



9 | Wandhalter Flex CFW300/CFW301S

Besonders kompakte Halterung mit 3 Drehpunkten und Verriegelung. In schwarz und silber erhältlich.

- Wandabstand ausgeklappt ca. 370 mm
- Maße inkl. Arretiervorrichtung zugeklappt ca. 235 x 250 x 34 mm (B x H x T)
- Gewicht 1,4 kg
- Material Stahl
- Traglast 6,5 kg

silber **9941903 89,00**
schwarz **9980156 89,00**



10 | Wandhalter Flex CFW200

Besonders kompakte Halterung mit 2 Drehpunkten und Verriegelung.

- Wandabstand ausgeklappt ca. 150 mm
- Maße inkl. Arretiervorrichtung zugeklappt ca. 177 x 256 x 28 mm (B x H x T)
- Gewicht 0,9 kg
- Material Stahl
- Traglast 6,5 kg

9950026 69,00

Flachbildschirme gut und sicher befestigt



TV-WANDHALTERUNGEN



Mit Doppelgelenk

11 | Wandhalterung SKY 10 N

Doppelgelenk mit Arretierung in 0-Position zur Sicherung des Bildschirms, sowie Monitor-Schnellverschlussplatte zum schnellen und einfachen Entfernen des Bildschirms.

Armlänge (mm)	Traglast	Art.-Nr.	Preis
200 x 200	12 kg	9993666	177,95
250 x 250	10 kg	9907934	186,95
260 x 260	10 kg	9996856	186,95
300 x 300	8,5 kg	9902955	196,95
350 x 350	7,5 kg	9996846	199,95



Basic 1



Basic 1 Pivot



Basic 2



Basic 2 Pivot



Basic XL

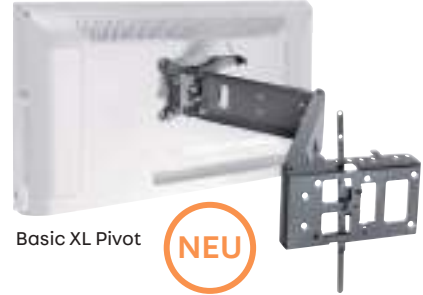

Basic XL Pivot

NEU

Modell	Armlänge (mm)	Art.-Nr.	Preis
Basic 1	122	9957617	59,95
Basic 2	122 x 210	9957618	70,95
Basic XL	274 x 186	9957619	85,95
Basic 1 Pivot	122	9957620	69,95
Basic 2 Pivot	122 x 210	9957621	86,95
Basic XL Pivot	274 x 186	9957622	102,95

14 | TFT-Wandhalterung SKY

3-fach Gelenk mit Wandarretierung in 0-Position, neigbar

Flachbildschirm Hubbeschlag



12 | Flachbildschirm-Hubbeschlag MEDIO-T

Die komfortable Lösung für die „unsichtbare“ Unterbringung in einem Staufach für 17"- Flachbildschirme. Sanftes Ausfahren des TFTs durch Gasdruckfeder. Hubweg 450 mm, Einbauhöhe min. 700 mm, Maße inkl. Verpackung 24 x 68 x 11 cm (B x H x T), Gewicht/ME inkl. Verpackung 4,7 kg, Einbaubreite ab 350 mm, Einbautiefe bei seitlicher Befestigung der Halterung (rechts oder links) min. 65 mm (+ TV-Gerät!).

9942016 214,95



15 | Wandhalterung SKY 20 W

TFT-Wandhalterung SKY 20W, Linearauszug (Wand), silberfarbig eloxiert; Vesaplatte um 90° drehbar, um die Einbautiefe zu reduzieren. Vesa-Aufnahme 75 x 75 mm und 100 x 100 mm; Position der Vesaplatte kann je nach Bildschirmgröße im Raster 25 mm versetzt werden. Integrierte Neigungsverstellung um +/-10° für komfortables sehen. Mit Arretierungshebel, zur Sicherung des Bildschirms. Inkl. Kabelführungen, max. Belastung: 6,5 kg; Auszug nach rechts oder links möglich, je nach Einbausituation; im ausgezogenen Zustand ist der Bildschirm um über 180° schwenkbar.

9953285 226,95



17 | Pivotadapter für SKY-Beschläge

VESA 100 mm, mit Befestigungsschrauben

9957623 44,00



18 | Wandhalterung SKY HF

TFT-Wandhalterung SKY HF mit Kreuzgelenk. Maße 13 x 15,8 x 7,2 cm (B x H x T), Traglast 10 kg. Material Stahl, Farbe anthrazit.

9953965 87,95



19 | Wandhalterung SKY 12 N

Armlänge 200 mm, mit Arretierung in 0 Position zur Sicherung des Bildschirms, sowie Monitor-Schnellverschlussplatte zum schnellen und einfachen Entfernen des Bildschirms, Traglast 10 kg, Gewicht 1,3 kg.

9996854 113,95



Zum Anbringen von 32" TV Geräten



13 | Wandhalterung SKY HS

Bestehend aus Wandplatte und TFT-Halteplatte zum Einhängen, starre Ausführung. Material Stahl, Farbe silber. Traglast 25 kg, Maße 14,5 x 15,5 x 2,2 cm (B x H x T)

9917456 46,95



Mit Antirutsch-Fläche

16 | Smartphone Ladeschale

Smartphone-Ladeschale, aus schlagfestem ABS Kunststoff, Antirutsch-Belag und integriertem Kabelmanagement, geeignet für SCHUKO-Steckdose ohne Klappdeckel. Farbe silber.

9951563 19,95

20 | Adapterplatte

Vesa Adapterplatte für TFT-Wandhalterungen SKY N Modelle, für Vesa-Formate 200 x 100 mm, 200 x 200 mm, 300 x 170 mm, 300 x 200 mm
Material Stahl, pulverbeschichtet
Lieferumfang inklusive Montageschrauben
Gewicht 1,0 kg
Maße 31,5 x 22,0 x 0,05 cm (B x H x T)

9951111 33,95

Endlich den richtigen Platz gefunden: Halter – solide befestigt und perfekt integriert



Nicht alle TFT Monitore sind in Wand- oder TV Schränken montiert. Wir empfehlen daher bei frei hängenden TFT Monitoren eine zusätzliche Sicherung mittels Spanngurten im Fahrbetrieb. Bitte achten Sie darauf, dass diese nicht das Gerät verkratzen.

TFT-Halterarm mit Höhenverstellung

UNSER TIPP

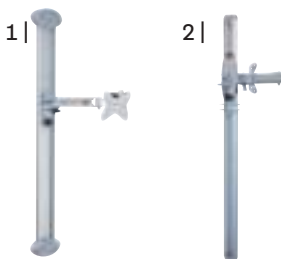

1 | Höhenverstellbarer TFT-Halterarm mit Monitorausrichtung
 · Gleitschiene Länge 990 mm
 · Max. Belastbarkeit 8 kg
 · Gewicht 1,9 kg
 · Farbe silbergrau
9942147 119,95

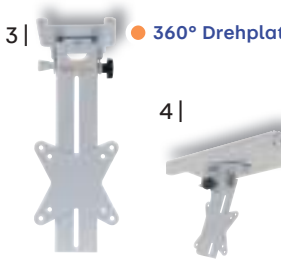

2 | Höhenverstellbarer Monitorhalterarm mit Ausrichtung
 · Gleitschiene Länge 900 mm
 · Max. Haltearmauszug 421 mm (+ 20 mm Schienentiefe)
 · Ausrichtung bis 23°
 · Traglast 8 kg
 · Eigengewicht 1,65 kg
 · Farbe silbergrau
9942175 119,95

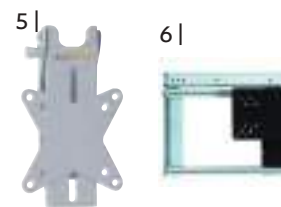

360° Drehplatte
TV Halter Pos. 1 - 7 mit Vesa Standardbefestigung 100 x 100 mm

3 | Monitor-Halter für die Decke
 Halter mit Drehplatte, Monitor auf dem Arm verschiebbar
 · Ausrichtbar + klappbar
 · Automatische Sperrung in geschlossener Position
 · Traglast 10 kg
 · Farbe silber
 · Maße zugeklappt 114 x 58 x 343 mm (B x H x T)
 · Gewicht 0,85 kg
9942126 56,95

4 | Monitor-Halter zum Ausziehen
 Monitor-Halter zum Ausziehen für die Decken- und Stauraummontage
 · Ausrichtbar + klappbar
 · 360° drehbar
 · Monitor auf dem Arm verschiebbar
 · Traglast 8 kg
 · Farbe silber
 · Maße zugeklappt 147 x 92 x 358 mm (B x H x T)
 · Gewicht 2,9 kg
9942128 99,95

5 | Monitor-Wandhalter
 Wandhalter für Monitor, schwenkbar
 · Ausrichtbar + klappbar
 · Monitor auf dem Arm verschiebbar
 · Traglast 10 kg
 · Farbe silber
 · Maße zugeklappt 120 x 47 x 210 mm (B x H x T)
 · Gewicht 0,82 kg
9942127 51,95

6 | TFT-Halter ausziehbar rechts
 Automatische Sperrung in geschlossener Position. Wenn der Halter ausgezogen ist, ist der Monitor bis zu 220° drehbar und nach unten oder nach oben kippbar.
 Maße: ein/ausgefahren 465 / 1017 mm
 Halter inkl. Vesa - Platte 88 mm
 Gewicht 4,6 kg, Belastbarkeit 10 kg
9909598 120,00



PRO 1 FLEX und PRO 2 FLEX inklusive 1,5 Meter flexibles Koax-Kabel von Maxview

alphatronics



7 | Fernsehhalterungen

BASE Wandabstand offen: 9 cm	9956875	49,00
PRO 1 FLEX Wandabstand offen: 24 cm	9956876	99,00
PRO 2 FLEX Wandabstand offen: 39 cm	9956877	129,00

8 | Navigationsgerät Snooper Ventura Pro S6900

Funktionsbeschreibung:

- Routenführung unter Berücksichtigung der Fahrzeuggröße (Höhe, Breite, Länge), Gewicht, Anhängerverbot, Wendeverbot, Abbiegeverbot, Gefahren (Anstiege, Gefälle, Kurven, Wind, Aufsetzen, Schulen) und Umweltzonen. Warnungen auch bei inaktiver Routenführung
- Kostenlose lebenslange Here Global™-Kartupdates von 48 Ländern (davon 36 mit Reisemobil-spezifischer Navigation)
- Aktiver Fahrspurrassistent für Nah- und Fernbereich (Lane-Guidance) und 3D-Kreuzungsansichten
- Multi-Routing – 7 Touren mit je bis zu 16 Zwischenzielen speicherbar (manuelle oder automatische Reihenfolge)
- Zielführung durch Eingabe von GPS-Koordinaten
- Umfangreiche Liste mit POI's (mit Telefonnummern und auch entlang der Route)
- Kostenloser Premium Stauwarner (TMC)
- Montage mittels aktiver Magnethalterung an der Windschutzscheibe: Bei Entnahme müssen vom Navi keine Kabel mehr abgezogen werden
- Bluetooth® Freisprecheinrichtung
- 7"- Touchscreen Bildschirm
- Deutliche Sprachansagen auch in lauten Reisemobilen
- Rückfahrkameraanschluss



Lieferumfang:
 Navigationsgerät, Windschutzscheibensaugnapf mit aktiver Magnethalterung für Navi, 12/24V-KFZ-Ladegerät inkl. TMC-Antenne, Hartschalen-Schutztasche, Videokabel 2,5mm-Klinke auf Cinch, 8GB-Micro-SD-Karte mit Europa-Kartenmaterial (48 Länder) und ein USB-Datenkabel.

9954527 479,00



TV-WANDHALTERUNGEN
KABEL | RÜCKFAHRVIDEO-
SYSTEM | NAVIGATION

9 | Navigationsgerät IntelliRoute CA8020 DVR

Geräteinformationen CA8020 DVR:

- 7"- kapazitives Touchdisplay, Auflösung 1024 x 600 Pixel
- Android Betriebssystem
- Kostenloser Echtzeit-digitaler Verkehrsfunk (Live-Digital-Traffic Services)*
- 3-Achsen-Aufprall-Sensor
- Bluetooth®-Option (z.B. für Audiostreaming oder RDKS Tyre Pilot)
- Gerät: 188 x 102 x 9,5 mm (25 mit Kameralinse) / 237 g
- Verpackung: 295 x 202 x 87 mm / 1290 g
- Rückfahrkameraanschluss
- Eingebaute Dashcam: Aufzeichnung von Video, GPS-Koordinaten, Datum, Uhrzeit, Geschwindigkeit, Geräuschen und Erschütterungen
- Full-HD-Dashcam mit 150° Weitwinkel, 1920 x 1080 (1080p), Aufzeichnungsmodus, Micro-SD-Karteneinschub, 3-Achsen-Aufprall-Sensor



9953977 399,00



Lieferumfang:

- Saugnapfhalterung mit Halteplatte
- Hartschalen-Schutztasche + USB-Kabel
- Micro-SD-Karte für DVR-Fahrtrekorder (8 GB / bis 32 GB erweiterbar)
- Bedienungsanleitung
- Displayschutzfolie
- 12 / 24 V-KFZ-Ladegerät
- 110 / 230 V-Netzteil

Beweisvideo für alle Fälle! Ihre Unfall-Black-Box:
Aufzeichnung von Full-HD-Video, GPS-Koordinaten, Datum, Uhrzeit, Geschwindigkeit, Geräuschen und Erschütterungen.

Navigationsgerät IntelliRoute by



IntelliRoute gehört zu einer Reihe von preisgekrönten Navigationssystemen von Car Guard Systems. Es ist das erste Android-Navigationssystem, das über eine Routenberechnung speziell für Reisemobile und Wohnwagen sowie über Daten von ACSI, Bordatlas und Camperstop geprüften Campingplätzen und Stellplätzen verfügt. Dies ist ein bedeutendes Hilfsmittel für alle Besitzer von Reisemobilen und Wohnwagen, die entspannt ihren Urlaub genießen möchten!

* Irrtümer und Änderungen vorbehalten Stand 04.05.2018 / Smartphone / Tablet und / oder mobiler Internetzugang oder WLAN erforderlich | Live Traffic Service verbraucht nur 400MB, falls es 8h pro Tag / 20 Tage pro Monat benutzt wird.



SNOOPER

10 | Rückfahrkamera Rear Angel View™ RAV-DB

Doppel-Rückfahrkamera mit 3. Bremsleuchte, 700TVL

Funktionsbeschreibung

Sie können mit unseren hochwertigen Rückfahrkameras Navis, Moniceiver und Monitore mit 1 oder 2 Kameraeingängen zahlreicher Hersteller zu einem vollwertigen Rückfahrvideoaufbau aufrüsten oder sich für ein preislich attraktiveres Paket, bestehend aus unserem Festeinbau-Navigationssystem oder einem Rückfahrmonitor und einer Rückfahrkamera ihrer Wahl entscheiden. Nur ein einziges Kabel muss ins Fahrzeug verlegt werden! Sie können diese universale 3. Bremsleuchte mit integrierter Doppel-Rückfahrkamera an der Rückwand jedes beliebigen Reisemobils oder Wohnmobils montieren. Mit ihr kann auch eine serienmäßige Hella-Bremsleuchte ersetzt werden. Sie ist baugleich mit dem Modell 2DA 343 106-201. Das Bedienfeld des Naviceivers oder Monitors erlaubt es Ihnen, die nach hinten gerichtete Kamera ein- und auszuschalten. Die Kamera dient als Rückspiegel und kann während der Fahrt zugeschaltet werden.

Produktmaße und -gewicht

- Abmessungen: 280x26x10 mm (Bremsleuchtingehäuse)
- Gewicht: 135 g

Objektiv-Erfassungsbereiche

- Nahbereich: 110° (vertikal) / 150° (horizontal) / 170° (diagonal)
- Fernbereich: 60° (vertikal) / 75° (horizontal) / 95° (diagonal)
- Schutzklasse IP69K

Lieferumfang

- 1x Doppel-Rückfahrkamera mit 3. Bremsleuchte (9-14V)
- 1x 20 m Verlängerungskabel von 2x 4 Pin-Mini-Stecker auf 6 Pin-Steckverbinder (in den Set's 1 und 3 enthalten)



Set 1: Für Fahrzeuge ohne Kameravorrüstung sowie Navis und Monitore mit zwei Kameraeingängen



Set 2: Für Fahrzeuge mit Kameravorrüstung sowie Navis und Monitore mit zwei Kameraeingängen



Set 3: Für Fahrzeuge ohne Kameravorrüstung sowie Navis und Monitore mit einem Kameraeingang



Set 4: Für Fahrzeuge mit Kameravorrüstung sowie Navis und Monitore mit einem Kameraeingang



11 | Rückfahrkamera Rear Angel View

Mit der äußerst hochwertigen und strapazierfähigen Rückfahrkamera können Sie Multi-mediasysteme und serienmäßige OEM-Navigationssysteme zahlreicher Hersteller zu einem vollwertigen Rückfahrvideoaufbau aufrüsten. Hierfür erhalten Sie für nahezu jedes Fahrzeugmodell den passenden Adapter. Viele unserer Navigationsmodelle besitzen einen Kameraeingang. Das Kamerabild wird auf dem Bildschirm angezeigt, sobald der Rückwärtsgang eingelegt wird. Die raffinierte Konstruktion erlaubt jede beliebige Einbauposition: überkopf an der Decke, an der Wand oder auf dem Boden. Das Kameraanschlusskabel ist unsichtbar und absolut wasserdicht installierbar.

- Auflösung in Pixel 610.000 2.080.000
- TV-Linien (TVL) 700 1080
- Betriebsspannung DC 9-14V
- Objektiv-Erfassungsbereich (vertikal/horizontal/diagonal) · 85°/100°/125°

9956668 229,00

- Rear Angel View ™ RAV-DB2 (Set 1)
- Rear Angel View ™ RAV-DB2 (Set 2)
- Rear Angel View ™ RAV-DB1 (Set 3)
- Rear Angel View ™ RAV-DB1 (Set 4)

- 9957647 349,00
- 9957648 369,00
- 9957649 369,00
- 9957650 349,00

BIRD VIEW

PerfectView CAM 360 Kamera-/Monitorsystem mit 360° Rundumsicht



1 | Rückfahrkamera CAM360

Das neue Dometic System CAM 360AHD mit hochauflösender Bildtechnik bietet Ihnen eine perfekte Rundumsicht. Vier Megapixel-Kameras mit 180° Bildwinkel erfassen das Geschehen rund um Ihr Fahrzeug. Der AHD-Monitor in Ihrem Cockpit liefert eine entsprechend brillante AHD-Bildqualität. Die dadurch deutlich verbesserte Bildauflösung ist sehr hilfreich, um selbst kleine Details klar erkennen zu können. Weitere sinnvolle Funktionen sind Einzelansichten des Front-, Seiten-, und Heckbereichs. Die entsprechende Kamera kann automatisch aktiviert werden. Die Heckkamera bietet zusätzlich eine Fernsichtfunktion.

9956511 1.669,00



- perfekte Kontrolle
- einfaches Rangieren

Neu mit AHD Videotechnologie für hochauflösende Videobilder

Hinweis: Verkauf und Einbau nur über speziell geschulte Servicepartner

2 | Rückfahrvideosystem Perfectview Cam 360 AHD + M75 AHD

Kamerasystem mit vier Kameras und 7 Zoll AHD-Monitor für Rundumsicht

9936119 2.055,00

TOTER-WINKEL KAMERA



PerfectView CAM 1000 Kamera-/Monitorsystem professionelle Lösung mit einfacher Montage

3 | Rückfahrkamera CAM1000

Im Gegensatz zu herkömmlichen Lösungen gegen den toten Winkel, kann diese Kamera zuverlässig zwischen sich bewegenden Objekten wie Fußgängern und statischen Objekten unterscheiden. Dies bedeutet, dass der Fahrer nur im Falle einer echten Gefahr gewarnt wird. Integrierte Infrarot-LEDs sorgen für eine gute Bildqualität bei Tag und Nacht.

- Sichere Erkennung von sich bewegenden Objekten
- Aktive Anzeige (optisch/akustisch) nur bei Gefahr
- Nachtmodus mit LED-Beleuchtung
- Keine Kalibrierung erforderlich, Ausrichtung direkt an der Kamera
- Keine zusätzliche Blackbox oder Sensorik erforderlich
- Automatische Aktivierung von 0-40 km/h über GPS-Signal

9957637 1.399,00



- Warnt nur, wenn sich bewegende Objekte im Toter-Winkel-Bereich erkannt werden

- Keine Kalibrierung erforderlich – es muss lediglich die Kamera eingestellt werden

4 | Rückfahrvideosystem Perfectview BVS71000

Förderfähiges Abbiegeassistenzsystem mit Kamera und 7 Zoll AHD-Monitor für Nutzfahrzeuge der Klassen N2 und N3 sowie Kraftomnibusse (M2 & M3)

9957652 1.899,00

Rückfahrkameras

- Rangieren und Fernsicht während der Fahrt



5 | Perfect View CAM 44 NAV

Kleinste Farb-Doppelkamera mit Shutter und extrabreitem Bildwinkel

- Farb-CMOS-Kamera (PAL) mit LED
- Großer Bildwinkel im Nahbereich (140° diagonal)
- Telefunktion im Fernbereich (50° diagonal)
- Automatische, motorbetriebene Kameraabdeckung
- Abstandsmarken im Rückfahrmodus

Maße 114 x 74 x 62 mm (B x H x T)

silber **9940674 779,00**
weiß **9951828 779,00**

6 | PerfectView CAM 45 NAV

Dometic PerfectView CAM 45 NAV Rückfahrkamera ausgelegt für stärkste Belastungen, staub- und wasserdicht nach IP 69K, superkompakt gebaut und einfach zu montieren. Für eine noch bessere Nachtsicht ist die Kamera mit separierten IR LEDs ausgestattet. Reflexionen werden so verhindert.

weiß **9940678 225,00**
silber **9940677 225,00**

7 | PerfectView CAM 80 NAV

Kleine Farb-Shutterkamera mit großem 145° Bildwinkel.

- 1/3" CCD-Bildsensor (PAL)
- Normal- oder Spiegelbildfunktion
- Automatische motorbetriebene Kameraabdeckung gegen Verschmutzung des Objektivs
- Ideal für hoch gelegene bzw. schlecht zugängliche Montagebereiche
- Mikrophon
- Separat angeordnete LEDs für blendfreie Nachtsicht
- Weitwinkelobjektiv mit großem Bildwinkel (145° diagonal)

9951830 555,00



- Für Kastenwagen Ducato X250, X290 oder baugleiche Fahrzeuge

8 | PerfectView CAM 35 Rear NAV

Farbkamera, integriert in einer Bremslichtkonsole.

- Farb-Zylinderkamera (NTSC), 1/4" CMOS
- Weitwinkelobjektiv mit großem Bildwinkel (140° diagonal) serienmäßig
- Optional: Teleobjektiv (60° diagonal) kann nachgerüstet werden
- Für FIAT Ducato X250, X290 und Schwestermodelle
- Montage im Original-Bremslicht
- Gehäuse ist lackierbar
- Erweiterbar mit Fernsichtkamera

9951831 235,00

Superschlanke komfortable Monitore + Kameras im Set



IHR VORTEIL

- Hochauflösendes Display mit mehr als 600.000 Bildpunkten
- Drei Kameraeingänge – einer davon mit Signalerkennung
- Zuschaltung von z. B. Seitenkameras über den Blinker
- Bildeinstellungen für jeden Kameraeingang speicherbar
- Automatische Kameraerkennung für den einfachen Anschluss einer Anhängerkamera
- Eleganter Monitorfuß mit versteckter Kabelführung

Hochauflösende Monitore – erstklassige Bilderwiedergabe

Die neue PerfectView Monitor-Generation ist mit modernster AHD-Videotechnologie ausgestattet. Die liefert in Kombination mit einer AHD-Kamera (CAM 80AHD) hochauflösende Bilder für mehr Sicherheit und Komfort. Als ausgesprochen angenehm fürs Auge erweist sich das helle kontrastreiche Display, das bei allen Lichtverhältnissen optimal abzulesen ist. Natürlich sind alle Qualitätsmerkmale der Vorgängermodelle erhalten geblieben: die elegante, superflache Bauform, die automatische Kameraerkennung, sowie die komfortable Nutzung einer Anhängerkamera.

- Superflaches elegantes Design
- AHD-Videotechnologie (Analogue High Definition) für erstklassige Bildqualität
- Drei Kameraeingänge
- Automatische Erkennung einer Anhängerkamera



Neu Monitor mit AHD Videotechnologie für hochauflösende Videobilder + HD fähig.

9 | Rückfahrvideo systeme Perfect View bestehend aus Farb-LCD-Monitor und Rückfahrkamera.

PerfectView RVS 594	5" Farb-LCD-Monitor M 55L + CAM 44	silber	9954901	995,00
PerfectView RVS 794	7" Farb-LCD-Monitor M 75L + CAM 44	silber	9954902	1.015,00
PerfectView RVS 794W	7" Farb-LCD-Monitor M 75L + CAM 44	weiß	9954903	1.015,00
PerfectView RVS 545	5" Farb-LCD-Monitor M 55L + CAM 45	silber	9954904	549,00
PerfectView RVS 745	7" Farb-LCD-Monitor M 75L + CAM 45	silber	9954905	579,00
PerfectView RVS 545W	5" Farb-LCD-Monitor M 55L + CAM 45	weiß	9954906	549,00
PerfectView RVS 745W	7" Farb-LCD-Monitor M 75L + CAM 45	weiß	9954907	579,00
PerfectView RVS 580*	5" Farb-LCD-Monitor M 55L + CAM 80	silber	9954908	759,00
Perfect View RVS 780*	7" Farb-LCD-Monitor M 75L + CAM 80	silber	9954909	795,00

* mit AHD Videotechnologie



10 | Fahrradträger-Rückfahrkamera CAM200 NAV

Ab sofort genießen Sie eine ungehinderte Sicht nach hinten, selbst wenn Ihre Fahrräder auf der Rückseite Ihres Wohnmobils mit an Bord sind. Unsere Fahrradträgerkamera schenkt Ihnen ein zusätzliches Augenpaar für sicheres Rückwärtsfahren.

- Ungehinderte Sicht nach hinten – vermeidet Unfälle und schützt obendrein Ihre Fahrräder
- Zwei Kameramodule – separat auf den bestmöglichen Blickwinkel einstellbar
- Abnehmbares Systemkabel ermöglicht einen einfachen Abbau des Fahrradträgers
- Automatische Aktivierung der beiden Kameramodule
- Staub- und wasserdicht nach IP69K

9943446 409,00



11 | PerfectView CAM 298 KBS Sprinter NAV

Farb-Zylinderkamera, integriert in einer Bremslichtkonsole.

- Farb-Zylinderkamera (NTSC), 1/4" CMOS
- Passend für VW Crafter und Mercedes-Benz Sprinter
- Weitwinkelobjektiv mit großem Bildwinkel (150° diagonal)
- Montage im Original-Bremslicht
- Wasserdicht äquivalent IP 68
- Gehäuse ist lackierbar
- Vorbereitet für den Anschluss an Navigationssysteme

9951829 255,00



12 | Perfect View CAM 18 NAV

Flexibel ausrichtbare Farb-Kugelkamera. Bildsensor 1/4" CMOS-Sensor (PAL). Ein Bildwinkel von 140° diagonal. Mit 6 LED's für verbesserte Nachtsicht. Integriertes Mikrophon. Auch als Seitenkamera einsetzbar. Schutzklasse IP69K. Inkl. Adapterkabel.

schwarz 9930422 255,00
weiß 9952699 255,00



13 | PerfectView CAM 35 Fernsichtkamera

Farbkameramodul zur Nachrüstung in die Bremslichtkonsole CAM35 REAR.

- Farb-Zylinderkamera (NTSC), 1/4" CMOS
- Teleobjektiv (60° diagonal)
- Einfache Montage durch fertig vorbereiteten Halter
- Anschluss an das vorhandene Systemkabel
- Passender Switch Adapter: 9942355

9951832 119,00

Rückfahrvideo-systeme



1 | **699⁰⁰**



2 | ab **399⁰⁰**

1 | Rückfahrvideo-system Safety CSV7000T

Komplettpaket mit 7" (17,8 cm) Farbmonitor (16:9) und Twin-Farbkamera inkl. Infrarot-LEDs. Rückfahrkamera mit zwei separaten Farbkameras. Winkeldifferenz in 15° Stufen einstellbar. Manuelle oder automatische Umschaltung mit dem Rückwärtsgang. Inkl. 20 m Anschlusskabel. Blickwinkel Kamera (diagonal) 110° (nach unten) / 90° (nach hinten), Maße Kamera 108 x 86 x 66 mm, Maße 7" Monitor 200 x 115 x 29 mm (B x H x T), Stromverbrauch 2,5 W.

9988572 **699,00**

2-3 | Rückfahrvideo-system Safety CRV5605/ CRV7005

Komplettpaket mit 5,6" (14,2 cm) Farbmonitor (4:3) oder 7" (17,8 cm) Farbmonitor und Farbkamera inkl. Infrarot-LEDs und Mikrofon. Autom. Aktivierung mit Einlegen des Rückwärtsgangs. Inkl. 20 m Anschlusskabel. Maße Kamera 76 x 73 x 85 mm, Maße 5,6" Monitor 165 x 115 x 29 mm (B x H x T), Maße 7" Monitor 200 x 115 x 29 mm (B x H x T), Stromverbrauch 2,5 W.

2 | Safety CRV5605

9988570 **399,00**

3 | Safety CRV7005

9988571 **459,00**



4 | **319⁰⁰**

4 | Safety CSV5001 Rückfahrvideo-Set mit 13 cm (5") Monitor und Farbkamera

Komplettpaket mit 13 cm (5") Farb-Monitor mit drei Kameraeingängen und Farbkamera mit IR-Beamer. Die 1/4" CCD Sensor Kamera verfügt über Infrarot-LED's sowie über ein integriertes Mikrofon. Mit 512 (H) x 582 (V) Pixel bietet sie eine gute Auflösung sowie einen großen Sichtwinkel (diagonal) von 120°. Der (5") LCD-Moni-

tor mit 4:3 Seitenverhältnis und extra breitem Einblickwinkel verfügt über drei Kamera-Eingänge (Priorität wahlweise einstellbar), Tag/Nacht Umschaltung, mehrsprachiges Bedienmenü und Spiegelfunktion. Maße Kamera 100 x 72 x 72 mm (B x H x T), Maße Monitor 148 x 109 x 29,5 mm (B x H x T), Gewicht 1,88 kg. Anschlussleitung 20 m.

9983594 **319,00**



5 | **459⁰⁰**

5 | Rückfahrvideo-system CSV7001B

Komplettpaket mit brillantem 7" / 17,8 cm (16:9) Farb-Monitor und Kamera für dritte Bremsleuchte CS110B passend für Fiat Ducato, Peugeot Boxer und Citroen Jumper ab 2007 (X250 und X290). Die Umschaltung erfolgt automatisch beim Einlegen des Rückwärtsgangs. Manuelle Umschaltung direkt am Monitor.

9924563 **459,00**



CS111 BLA



CS112 TBLA

6 | Rückfahrkamera Safety CS111BLA und CS112 TBLA

Die neuen Kameras sind für Reisemobile vorgesehen, die ab Werk mit dritten Bremsleuchten von Hella und AL ausgestattet sind. Die Twin-Kamera ermöglicht die optimale Sicht des folgenden Verkehrs während der Fahrt sowie des Bereichs hinter dem Fahrzeug beim Rangieren. Sie ist besonders für Navis und Moniceiver mit mehreren Kameraeingängen geeignet

CS111 BLA
CS112 TBLA

9955976 219,00
9955975 319,00

7 | Safety CS110BLA Kamera

Kamera für dritte Bremsleuchte mit integrierter Weitwinkelkamera. Maße 343 x 75 x 42 mm (B x H x T), Gewicht 0,75 kg.

9916853 219,00

8 | Kamera Safety CS100LA

- Farb-Rückfahrkamera in eleganter Optik
- Sichtwinkel diagonal 110°
- Sichtwinkel horizontal 79°
- Sichtwinkel vertikal 104°
- ¼" Farb-CCD
- Lichtempfindlichkeit 0 Lux

9950199 229,00

9 | Safety CS100MELA Farb-Miniaturkamera ECO

Breiter Blickwinkel von 160° ermöglicht die Montage an niedrigeren Einbauorten. Zwei unterschiedliche Halter im Lieferumfang. Mit 20 m Leitung zum Anschluss an Navigationssysteme oder Moniceiver. Maße 21,5 x 21,5 x 21,5 mm (B x H x T), Gewicht 0,642 kg

9950256 149,00

10 | Unterboden-Kamera Safety CS105ULA

Die CS105ULA wird unterhalb des Fahrzeugbodens montiert, um ganz einfach die richtige Position für die Entsorgung zu finden. Das robuste Stahlgehäuse schützt die Kamera und die integrierte IR-Beleuchtung sorgt für gute Sicht auch bei Dunkelheit. Inklusive 10 m Kabel.

9954489 249,00

11 | Rückfahrkamera Safety CS150LA

- Farb-Dualview-Kamera die über eine Linse 2 Blickwinkel vereint
- gleichzeitige Sicht nach unten und nach hinten
- Sichtwinkel diagonal 175°
- Sichtwinkel horizontal 130°
- Sichtwinkel vertikal 110°
- ¼" Farb-CMOS
- Lichtempfindlichkeit 0,1 Lux
- Maße: 57 x 80 x 43 mm (B x H x T)

9917666 279,00

12 | Safety CS102LA Farb-Miniaturkamera

- Sensor 1/4" CMOS
- Lichtempfindlichkeit 1 Lux
- Sichtwinkel diagonal 160°/horizontal 120°/vertikal 90°
- Gehäusefarbe silber
- Maße 33 x 54 x 32 mm (B x H x T)

9950257 179,00

13-14 | Rückfahrvideosystem Safety CS100TU/TX Set

Set mit 2-fach Umschaltbox oder 4-fach Splitbox. Rückfahrkamera mit zwei separaten Farbkameras inkl. Infrarot-LEDs. Winkeldifferenz in 15° Stufen einstellbar. Manuelle oder autom. Umschaltung mit dem Rückwärtsgang. Inkl. 20 m Anschlusskabel. Blickwinkel Kamera (diagonal) 110° (nach unten) / 90° (nach hinten). Maße Kamera 108 x 86 x 66 mm (B x H x T), Stromverbrauch 4 W.

13 | Safety CS100TU

Twinkamera, mit Umschaltbox
Maße 158 x 36 x 81 mm (B x H x T)
9952748 549,00

14 | Safety CS100TX

Twinkamera, mit Splitbox
Maße 158 x 33 x 95 mm (B x H x T)
9952749 649,00

Immer die richtige Verbindung
SCART
15 | Videokabel – SCART/CINCH

Scart-Stecker 21-pol. / 3 Cinchstecker (Video, 2 x Audio)

Länge 2,0 m

9982403 9,95
Grundpreis pro 1 Meter = 4,97

16 | SCART-Stecker

3 CINCH-Buchsen mit Schalter IN/OUT

9982392 8,96

17 | SCART-Kabel 21-polig, 6mm

Gesamtschirm 1,5 m

9982227 3,95
Grundpreis pro 1 Meter = 2,63

HDMI
18 | HDMI-Leitung mit Ethernet

High Speed HDMI-Kabel, AWG 30, mit Ethernet, 6 mm.

Länge 1,5 m

9950332 6,95
Grundpreis pro 1 Meter = 4,63

Länge 3,0 m

9950327 9,95
Grundpreis pro 1 Meter = 3,31

Länge 5,0 m

9950328 12,95
Grundpreis pro 1 Meter = 2,59

Länge 10,0 m

9950329 19,95
Grundpreis pro 1 Meter = 2,00

19 | HDMI-Winkeladapter

HDMI Stecker auf Buchse

9904615 5,95

CINCH
20 | Cinch Verlängerung

4 Cinchkupplungen

Länge 2,0 m

9950331 5,95
Grundpreis pro 1 Meter = 2,97

21 | Audio-/Videoleitung

Cinch-A/V-Leitung

Länge 3,0 m

9980334 12,95
Grundpreis pro 1 Meter = 4,31

Länge 6,0 m

9951823 18,95
Grundpreis pro 1 Meter = 3,16

Länge 10,0 m

9980331 19,95
Grundpreis pro 1 Meter = 2,00



10 m

22 | Install CI201L Kombileitung

Ideal zur Verwendung mit beweglichen TV-Haltern. Stromversorgungsleitung mit Kombistecker für Bordsteckdose und Zigarettenanzünder sowie 2,1/5,5 mm Hohlstecker. Antennenleitung mit F-Steckern. Passend für Caratec TV's mit Sat-Receiver und viele weitere Geräte. Leitungslänge 1,5 m.

9950276 19,90
Grundpreis pro 1 Meter = 13,27



Rückfahrvideoesystem 360°CAMOS HD – Rundum alles im Blick!

Mit 360° Camos HD sehen Sie mehr – besonders in unübersichtlichen Situationen. Ein voll digitales Netzwerk aus vier kleinen Echtzeitkameras, jeweils mit einem Blickwinkel von 190°, ermöglicht Ihnen den perfekten Rundumblick.

Zum Beispiel beim Einparken: Dank der fotorealistischen Sicht aus der Vogelperspektive haben Sie selbst Straßenmarkierungen und vor allem mögliche Hindernisse vollständig im Blick, selbst auf engstem Raum. Eine Innovation, die Sie vorausschauend in alle Richtungen blicken lässt. Fahren, rangieren und parken Sie mit noch nie dagewesener Leichtigkeit.

Des Weiteren können Sie das System während ihres Aufenthaltes im Inneren bequem nutzen, um den Außenbereich zu kontrollieren, ohne das Fahrzeug zu verlassen.

WICHTIGER HINWEIS

Die Ermittlung der Kamerapositionen und die notwendige Kalibrierung nach der Montage können nur von durch den Hersteller geschulten und ausgestatteten Caravanning Fachwerkstätten vorgenommen werden.



360° Camos HD ECU Box



Fernbedienung

● HD TVI Kamera

**SET-
PREIS**
360°CAMOSH
1.999⁰⁰



CM-720 T Monitor



● HD Monitor 7"

- 1 Video-Eingang für CAMOS TVI Signal
- Auflösung 800(H) x 480(V)
- Hohe Leuchtkraft
- Geringe Blendempfindlichkeit
- Kontrast 500:1
- Helligkeit 400cd/m²
- Betriebsspannung (DC12-24V)
- Maße 18,7 x 11,4 x 2,7 cm (B x H x T)

Beispiel: Vertikale Kalibrierung



Vorderansicht Rückansicht Spiegelansicht Seitenansicht Links Vollansicht Seitenansicht Rechts

oder

CM-1002 T Monitor



● HD Monitor 10,1"

- 1 Video-Eingang für CAMOS TVI Signal
- 1 Video-Eingang für CVBS Signal
- Auflösung 1280(H) x 800(V)
- Hohe Leuchtkraft
- Geringe Blendempfindlichkeit
- Kontrast 800:1
- Helligkeit 400cd/m²
- Betriebsspannung (DC 12- 24V)
- 4 Trigger Funktionen inkl. Dimmer-Funktion für manuelle Einstellung in 5 Stufen
- Maße 25,7 x 17,86 x 3.66 cm (B x H x T)

Beispiel: Horizontale Kalibrierung



Vorderansicht Rückansicht Spiegelansicht Seitenansicht Links Vollansicht Seitenansicht Rechts

oder

Kenwood DNX9720XDS



Ausstattungsmerkmale:

- 10,1" HD (720P) LCD-Monitor mit kapazitivem Hochglanz-Touchpanel und stufenloser Bildschirmneigung (-10° bis 45°)
- Digitalradio-Empfänger mit „Seamless Blending“, Time Shift-Funktion, Slide Show-Anzeige und EPG (Programmhinweise)
- Neu entwickelte Antireflex- und



- Antiglare-Bildschirmoberfläche
- Bluetooth-Modul für Handsfree (HFP 1.7) & A2DP (inkl. AVRCP)
- Spotify Control
- Wireless CarPlay zur Anbindung eines kompatiblen iPhones per WiFi
- Android Auto zur Anbindung kompatibler Android Smartphones per USB

- HDMI-Eingang für den Anschluss externer Quellen.
- iPod/iPhone-Steuerung über USB mit bis zu 1.5 A Ladestrom
- Hochwertigere Bluetooth®-Übertragung über LDAC-Codec
- 2 x rückseitiger AV-Eingang (Cinch und 4-polige Miniklinke), AV-Ausgang
- Besonders hochwertige High-End Audio-Bauteile
- RDS-Tuner mit 20 Festsenderspeichern (15 FM, 5 MW & LW), „RT Plus“
- Anschluss für bis zu 4 Kameras
- Kameraeingang für HD-Kamera
- Einstellbare Parkleitlinien für Rückfahrkamera einblendbar

- Anschluss für Lenkradfernbedienung
- IR-Fernbedienung optional
- Abspelbare Dateiformate (USB/SD): MPEG1/2/4, H.264, MKV, WMV, JPEG inkl. Slide Show-Funktion, AAC, FLAC, WMA, WAV, MP3
- Hi-Res Audio Wiedergabe (WAV- und FLAC-Dateien von USB mit bis zu 192kHz/24Bit & DSD-Daten mit 2,8 MHz/11,2 MHz)
- DSP mit 13-Band Parametrischem-Equalizer, Laufzeitkorrektur (DTA) und digitaler Frequenzweiche,
- 3 vergoldete Preouts (5V)

1 | Setpreise für Camos 360° Camos HD

Rückfahrvideoesystem 360° Camos HD mit 7" Monitor CM-720 T	9955749	1.999,00
Rückfahrvideoesystem 360° Camos HD mit 10,1" Monitor CM-1002 T	9957666	2.299,00
Rückfahrvideoesystem 360° Camos HD mit Kenwood DMX9720XDS	9957667	2.699,00



Rückfahrvideosysteme von CAMOS

QUALITÄT VOM HERSTELLER



RÜCKFAHRVIDEOSYSTEME



Monitor CM-430:

Kompakt und kontrastreich zeigt sich unser kleinster Monitor im Programm. Der CM-430 hat ein 4,3" großes Display mit hervorragender Bildqualität. Das digitale Display überzeugt mit hoher Auflösung und ansprechendem Design. Maße 14 x 8,3 x 2 cm (B x H x T)



Monitor CM-720:

Der 7" Monitor mit hoher Auflösung und Leuchtkraft, bei geringer Blendempfindlichkeit ist der ideale Partner zur Darstellung von Videobildern. Der CM-720 besticht außerdem durch seine robuste Bauweise und edles Design. Maße 18,7 x 11,4 x 2,7 cm (B x H x T)

SET-
PREIS

Monitor + Kamera ab

299⁰⁰

2 | Rückfahrvideosysteme bestehend aus Monitor und Kamera

Rückfahrvideosystem SV-420	Monitor CM-430 + Kamera CM-200M	9955748	299,00
Rückfahrvideosystem SV-448	Monitor CM-430 + Kamera CM-48	9953525	299,00
Rückfahrvideosystem SV-448	Monitor CM-430 + Kamera CM-48W	9957663	299,00
Rückfahrvideosystem MV-730HD-BL	Monitor CM-720 + Kamera CM-CS-4515M-BL	9957661	429,00
Rückfahrvideosystem MV-730HD-BL	Monitor CM-720 + Kamera CSM-4518M-BL	9957668	499,00
Rückfahrvideosystem MV-730	Monitor CM-720 + Kamera CM-5180M HD	9983657	499,00
Rückfahrvideosystem RV-748	Monitor CM-720 + Kamera CM-48	9927267	499,00
Rückfahrvideosystem RV-748	Monitor CM-720 + Kamera CM-48W	9957662	499,00
Rückfahrvideosystem TV-720	Monitor CM-720 + Kamera CM-49	9951673	599,00
Rückfahrvideosystem TV-720	Monitor CM-720 + Kamera CM-49W	9924239	599,00

Eine Kamera – zwei Blickwinkel:

Rückfahrkamera mit Rückspiegelblickwinkel

- Lieferung inkl. Cinch-Adapter zum Anschluss an Moniceiver
- neue 1,3 MP HD WDR Technologie



• 2 Linsen

3 | Rückfahrkamera

CM-49 NAV/CM-49W NAV

Die neue CM-49 Twin-Vue Kamera sorgt mit ihren 2 Linsen in einem Gehäuse und Einkabellösung für den optimalen Blick hinter das Fahrzeug. Während der Fahrt kann die obere Linse mit 60° Blickwinkel als Rückspiegelersatz genutzt werden. Legt man den Rückwärtsgang ein, schaltet die Kamera auf die untere Linse mit 160° (diagonal) Blickwinkel um, so dass das Fahrzeugheck zum Rangieren zu sehen ist.

weiß 9925644 399,00
schwarz 9951670 399,00



4 | Kamera

CM-5180M HD NAV

Diese neue, sehr kompakte Farbkamera, ist ein besonderes Multitalent. Durch softwaregestützte digitale Bildverarbeitung bietet die CM-5180M HD, ähnlich einer Doppellinsenkamera oder einer Tilt, gleich zwei Bilder, bei jedoch nur einer Kamera. So ist bei vorwärtiger Fahrt das Bild mit 80°H Blickwinkel aktiv, um den rückwärtigen Verkehr zu beobachten. Beim Einlegen des Rückwärtsganges stellt die Kamera auf 120° Blickwinkel, die direkt hinter Ihr Fahrzeug schauen, um.

9983658 229,00

Rückfahrkameras

- Lieferung inkl. Cinch-Adapter zum Anschluss an Moniceiver
- neue 1,3 MP HD WDR Technologie



5 | Rückfahrkamera

CM-48 NAV/CM-48W NAV

Die solide Farbkamera CM-48 ist in ihrer Bauweise ähnlich der CM-49 und ebenfalls mit Infrarot LEDs, Mikrophon und integrierter Heizung ausgestattet. Der Blickwinkel von 160° (diagonal) macht das Rangieren und Rückwärtsfahren zum Kinderspiel.

weiß 9957659 229,00
schwarz 9953524 229,00



6 | Rückfahrkamera

CM-200M NAV

Die CM-200M hat trotz ihrer Größe alle Eigenschaften, die eine Rückfahrkamera haben muss. Mit den Infrarot-LEDs und der integrierten Heizung kann nicht mal Dunkelheit oder Kälte das Rangieren erschweren. Das Mikrophon und der Blickwinkel von 140° runden die Ausstattung ab. Gewicht: 0,9 kg

9955747 199,00

Kastenwagen

Multi-Rückfahrkamera

- Für Fiat Ducato (X250, X290), Peugeot Boxer und Citroen Jumper

7 | CSM-4518M-BL NAV

Multi-Kamera mit zwei verschiedenen Blickwinkeln (Rückfahrblickwinkel und Rückspiegelblickwinkel)

9957665 329,00



Rückansicht

Spiegelansicht

Kastenwagen Rückfahrkamera

- Für Fiat Ducato (X250, X290), Peugeot Boxer und Citroen Jumper

8 | CS-4515M-BL NAV

Camos Kamertechnologie integriert in eine dritte Bremsleuchte. Erhältlich als normale Rückfahrkamera mit Parklinien.

9957660 229,00

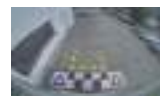

Rückansicht

Radar-Rückfahr-Warnsystem



Radar



Signalgeber mit LED



• Radar

9 | CR-6010/CRW-6010

Das radargestützte Einparksystem zeichnet sich durch die einfache Montage und den erweiterten

Detektionsbereich aus. Das System eignet sich besonders für Fahrzeuge mit Fahrradträger oder Sonderanbauten, da es die geänderte Fahrzeuglänge mit berücksichtigt.

mit Kabel 9957664 329,00
Funk 9957658 399,00



GARMIN.



ZUSÄTZLICHES
**KARTEN-
MATERIAL
KOSTENLOS**
NORDAMERIKA • SÜDAMERIKA
NAHER OSTEN & NORDAFRIKA
AUSTRALIEN & NEUSEELAND
SÜDAFRIKA



- inklusive Kartenupdates für 46 Länder Gesamteuropas
- lebenslange Kartenupdates

Bitte beachten Sie die vollständigen Nutzungsbedingungen unter garmin.com/details

1 | ab **549,99**

1 | CAMPER NAVI 890 MT-D UND 1090 MT-D

CAMPER NAVI MIT VERKEHRSINFOS VIA DAB+.

Mit den Navigationsgeräten von GARMIN hast du deine Abenteuer optimal im Blick. Sie verfügen über extra große Touchdisplays mit HD Auflösung und können nach Belieben im Hoch- oder Querformat verwendet werden. Mit der Fahrerassistenz fährst du bewusster und sicherer, denn sie warnt dich vor scharfen Kurven, Seitenwinden, Gefälle und mehr. Mit der individuellen Routenführung kannst du die ganze Welt entdecken. Für den perfekten Urlaub steht eine riesige Auswahl an Campingplatzempfehlungen, Park- und Stellplätzen zur Verfügung. Für die Dinge des täglichen Bedarfs sind POIs von Garmin TripAdvisor und Foursquare abrufbar. Durch die Sprachsteuerung wird dir das Camper-Leben erheblich erleichtert.

- 3D-Karten für 46 EU-Länder inkl. Updates
- Fahrzeugspezifische Routenführung für Camper
- Fahrerassistenz mit Gefahrenwarnungen
- Verkehrsinfos über DAB+ oder Garmin Drive™ App
- POIs von Trailer's Park, TripAdvisor®, Four-square® uvm
- Freisprechfunktion und Sprachsteuerung
- Abbiegehinweise, WLAN und Galileo-Empfang

Camper 890 MT-D mit 8 Zoll Display	9956677	549,99
Camper 1090 MT-D mit 10 Zoll Display	9957636	699,99

Zubehör

→ Kompatibel mit dem Camper 890 & 1090



2 | **Drahtlose Rückfahrkamera BC 35**
Eine hochwertige Rückfahrkamera wie die Garmin BC 35 kann für Fahrer die Sicht nach hinten deutlich verbessern. Reduziere so das Risiko von Unfällen im toten Winkel beim Fahren im Rückwärtsgang.

9934775 **169,99**



Unseren Besteller den Camper 780 sowie weitere Garmin Produkte auf Anfrage erhältlich.



4 | VIEO™ INFOTAINMENT FÜR FREIZEITFAHRZEUGE

MIT ABNEHMBAREN 7", 8" ODER 10" BEDIENTEIL

Das Vieo™ Radio / Dock ist die Basis für das voll integrierte Infotainmentsystem und somit der erste Schritt für die Installation im Reisemobil. Es ermöglicht viele Anwendungen auf einem System, liefert Strom zum Laden des Displays im angedockten Zustand und ist mit den abnehmbaren 7, 8 und 10"-Bedienteilen kompatibel. Das Bedienteil kann vom Radio abgenommen werden und als Fernbedienung im Innen- und Außenbereich des Wohnmobils verwendet werden. Er bietet die vollständige Fusion® Medienintegration für die Lautstärkeregelung in mehreren Zonen. Die spezifische Navigation bietet Sprachsteuerung, Warnfunktionen und Sonderziele für den Urlaub im Reisemobil.

- **MOBILITÄT** – Das abnehmbare Bedienteil kann als Fernbedienung im gesamten Innen- und Außenbereich des Wohnmobils verwendet werden, um das Infotainment-System vollständig zu bedienen
- **RADIO / DOCK** – Mit Tasten zur Steuerung der Radiofunktionen und zur Stromversorgung des abnehmbaren Bedienteils
- **NAVIGATION** – spezifische Garmin-Navigation für Freizeitfahrzeuge mit Sprachsteuerung, spezifische Routenführung unter Verwendung von Fahrzeugmaßen und Gewicht, Warnfunktionen und Sonderzielen
- **MEDIENINTEGRATION** – Vollständige Medienintegration des Premium FUSION® Soundsystem; Inklusive Multizone-Lautstärkeregelung über das FUSION PartyBus™
- **AUDIO-DISTRIBUTIONSNETZWERK** (für bis zu vier benennbare Zonen), Bedienung auch über die kostenlose FUSION-Link™ App für Smartphones
- **AUDIOQUELLEN** – MW / UKW / DAB / AUX / BT / USB / AIRPLAY
- **SMARTPHONE-FUNKTIONEN** – Koppeln Sie Ihr VIEO mit einem kompatiblen Smartphone für Benachrichtigungen mit der Garmin Drive™-App, Übertragen von Adressen, Live-Verkehrskameras, grundlegende Wetter und Parkplatzinformationen
- **DIGITAL SWITCHING** – Benutzeroberfläche für die Steuerung und Überwachung des Wohnmobils (wenn ein EmpirBus™ oder anderes kompatibles System im Fahrzeug verbaut ist).
- **SICHERHEITSFUNKTIONEN** – spezifische Sicherheitsfunktionen, einschließlich Ermüdungswarnung, erweiterte Funktionen zur Fahrerassistenz (erfordert eine Frontkamera und eine benutzerdefinierte Konfiguration für die Installation) und vieles mehr.
- **KAMERA-EINGANG** – Vier Kameraeinsätze zur Installation kompatibler Kameras für Rück-Ansicht (mit Mikrofoneingang für Rückfahrkamera), Vorder-Ansicht und durch blinker-aktivierte Seitenkameras
- **UPDATES** – Karten- und Software-Updates über Wi-Fi®-Konnektivität, kein Computer erforderlich, Updates über GARMIN Express ebenfalls möglich.



Modell	Vieo RV 52 Radio / Dock	Vieo RV 752 Bedienteil	Vieo RV 852 Bedienteil	Vieo RV 1052 Bedienteil
Maße (cm)	17,6 x 7,12 x 13,5	19,9 x 12,2 x 2,4	20,0 x 12,5 x 2,0	24,5 x 15,4 x 1,7
Display Größe Zoll diagonal (B x H cm)	-	6.95 (15.2 x 8.9)	8 (17.2 x 10.7)	10.1 (21.6 x 13.5)
Auflösung (Pixel)	-	1024 x 600	1280 x 800	1280 x 800
Display Typ	-	WSVGA	WXGA	WXGA
Batterie	-	Aufladbarer Lithium-Ionen Akku	Aufladbarer Lithium-Ionen Akku	Aufladbarer Lithium-Ionen Akku
Art.-Nr.	9957644	9957638	9957639	9957640
Preis	699,00	599,00	699,00	799,00



Passendes Zubehör

5 |  

5 | Wandladeschale RV700/RV750
Wandladeschale für RV752 Bedienteil / PND. Enthält Ladeschale und 12 V Spannungsversorgung für die Installation im Aufbau.
9957645 99,99

6 | 

6 | Wandladeschale RV850/1050
Wandladeschale für RV852/1052 Bedienteil / PND. Enthält Ladeschale und 12V Spannungsversorgung für die Installation im Aufbau.
9957646 109,00

7 |   

Mercedes Sprinter Fiat Ducato Iveco Daily

7 | Montagekits
Montagekit Garmin VIEO mit Radiovorbereitung für Mercedes Sprinter (ab MJ 2018), Fiat Ducato (ab MJ 2006) und Iveco Daily (ab MJ 2014). Lieferumfang Metallwinkel, Verschraubungen, Freisprechmikrofon, Verkabelung für Stromversorgung, Lautsprecher, Lenkradfernbedienung aktuell nur für FIAT & IVECO!

Mercedes Sprinter	9957643	119,99
Fiat Ducato	9957641	119,99
Iveco Daily	9957642	119,99

Naviceiver Z-E3766

Für Fiat Ducato, Citroën Jumper, Peugeot Boxer ab 2006

Der Z-E3766 geht an den Start mit einem 9"/22,9 cm Display – einem Bildschirm der Extraklasse, nicht nur was seine Größe und Auflösung betrifft. Das hochwertige, kapazitive Glaspanel ist auch extrem berührungsempfindlich und daher äußerst reaktions-schnell. Durch die großen Sensortasten, den Lautstärke-Drehregler und die Direktanbindung der Lenkradtasten ist die Bedienung während der Fahrt einfach, intuitiv und vollkommen sicher.

9955779

899,00

Es sind zwei optionale Navipakete* verfügbar, die den Infotainer zielgerichtet zum Reisemobil-Naviceiver erweitern.

*Die Navisoftware ist nicht Bestandteil des Lieferumfangs des Z-E3766

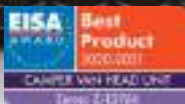

androidauto



Ausstattung Z-E3766, Z-N966 und Z-N965

- Kapazitives 9"/22,9cm Touchscreen Display mit Glasoberfläche
- DAB+ Doppeltuner mit dynamischer Stationsliste, DAB<>DAB / DAB<>FM Following, DLS-Text, MOT Slideshow und TPEG
- UKW RDS Radio mit 18 Stationspeicherplätzen und DSP
- Apple CarPlay und Google Android Auto™
- 2 x USB, Made for iPod/iPhone, HDMI Eingang, A/V In & Out
- Bluetooth Freisprechsystem & A2DP Musikstreaming
- 3 Kamera-Eingänge mit automatischer Umschaltfunktion, Mikrofon-Eingang und einstellbaren Hilfslinien
- 4.2 Cinch Vorverstärkeransgänge

- Direktanbindung der analogen Lenkradfernbedienung
- 1 x IR-In Eingang für externes CAN/LFB Interface
- Passive (lautlose) Kühlung, 4 x 50 Watt Endstufe
- 2 x IR-Fernbedienung inkl. Maxi-Remote
- Bei Z-E3766 und Z-N966: Bluetooth-Sendeeinheit für externe Bluetooth Lautsprecher, Smartphone Fernbedienungs-App, CAM Taste

Weitere Details zur Ausstattung und Fahrzeugkompatibilität finden Sie auf www.zenec.com



Perfekte Fahrzeugintegration



DAB+ Doppeltuner



Apple CarPlay & Android Auto™



3 Kamera-Eingänge

Reisemobil-Navigationssoftware für Z-E3766 & Z-N966

- Mit den optional erhältlichen Navipaketen Z-EMAP66-EHG3 oder Z-EMAP66-EHG7 werden der Z-E3766 und Z-N966 zu gut ausgestatteten Naviceiver für Reisemobile.
- Freeontour Routenübertragung per Bluetooth (Send to Car)
- Karten für 47 Länder auf 16 GB microSDKarte
- Vorkonfigurierte und einstellbare Fahrzeugprofile (Eingabe von Höhe, Breite, Länge, Gewicht, etc.)
- Camping P.O.I. Paket mit mehr als 20.000 Stell- & Campingplätzen
- mehrsprachige Camping P.O.I. Detailinfos (GER, UK, IT, FR, NL)
- EU Premium P.O.I. Paket mit über 6,5 Millionen Sonderzielen

- Realistische 3D-Darstellung von Gelände, Sehenswürdigkeiten, Innenstädten und Abbiegungen
- Fahrspurassistent, Tunnel-Modus, AutoZoom für Kreuzungen
- Manuelle Zoomfaktor-Einstellung per Touchscreen
- Koppelnavigation zur präzisen Routenführung ohne GNSS Signal (Tunnel, Unterführungen, Parkhäuser, etc.)
- Navi Splitscreen in Audioquellen mit Anzeige von Straßennamen sowie der Distanz bis zur nächsten Abbiegung
- Sprachführung in 29 Sprachen (TTS)
- TPEG free Verkehrsinfos über DAB+ (Abdeckung länderspezifisch)
- TMC Verkehrsinformationen

Navigationssoftware Z-EMAP66-EHG3

Navipaket mit 3 Jahren kostenlosen Kartenupdates

9955788

199,00



Navigationssoftware Z-EMAP66-EHG7

Navipaket mit 7 Jahren kostenlosen Kartenupdates

9955837

299,00



Freeontour - Send-To-Car bei Z-E3766 & Z-N966

Mit der Send-To-Car Funktion können Sie Camping- und Stellplätze, P.O.I. oder Ihre bei FreeOn Tour geplante Route einfach und bequem per Bluetooth an das Navigationsgerät übertragen. Nähere Informationen erhalten Sie unter freeontour.com/navigation

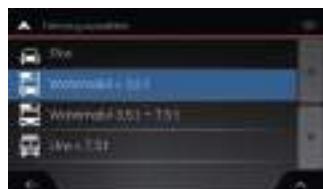

Konfigurierbare Fahrzeugprofile



3D Reisemobil Navigation



2-DIN Naviceiver Z-N966

DAB+, UKW, USB, Bluetooth, A2DP – der ZENEC Z-N966 bietet Premium Infotainment, in jedem Fahrzeug. Für detail- und kontrastreiche Bilder, Videos und Naviansichten sorgt das extragroße kapazitive 9"/22,9 cm Display. Dank Apple CarPlay und Android Auto™ Unterstützung können Sie kompatible Apps und Online Dienste unkompliziert im Fahrzeug nutzen und bequem per Apple Siri, mit dem Google Sprachassistenten oder über den großen Touchscreen steuern.

9952967

849,00

Es sind zwei optionale Navipakete* verfügbar, die den Z-N966 zum Reisemobil-Naviceiver erweitern.

*Die Navisoftware ist nicht Bestandteil des Lieferumfangs des Z-N966

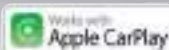

androidauto



Separat erhältlich: Z-EACC-MBF – Montagerahmen zum Einbau des ZENEC Z-N966 in den Mercedes-Benz Sprinter III mit Radiovorbereitung ab Bj. 2018

9955275 69,00



Separat erhältlich: Z-EACC-IVD – Montagerahmen zum Einbau des ZENEC Z-N966 in den IVECO Daily VI ab Bj. 2014

9955274 69,00



NEU

1-DIN Naviceiver Z-N965

Der ZENEC Z-N965 ist ein top ausgestatteter DAB+ Infotainer mit 9"/22,9 cm Touchscreen für Fahrzeuge mit 1-DIN Geräteschacht. Der integrierte DAB+ Doppeltuner mit dynamischer Stationsliste überzeugt mit klarem Digitalradioempfang und komfortabler Bedienung über die großen Sensortasten. Der Z-N965 unterstützt Apple CarPlay und Google Android Auto™, verfügt über ein umfangreiches Bluetoothsystem, zwei USB-Ports zur A/V Wiedergabe sowie drei Kamera-Anschlüsse mit einstellbaren Hilfslinien und einem Mikrofoneingang.

9957550

699,00

Es sind drei optionale Navipakete* verfügbar, die den Infotainer zielgerichtet zum Naviceiver erweitern.

*Die Navisoftware ist nicht Bestandteil des Lieferumfangs des Z-N965



androidauto



Separat erhältlich: Z-EACC-FDK – Einbausatz mit Can Bus Interface zur Unterstützung der Lenkradfernbedienung, Antennenadapter, etc. zum Einbau des Z-N965 in FORD Transit 2019/2020 Fahrzeuge mit 1-DIN Radio ab Werk. Mehr Infos bei Ihrem Movera-Händler



Um den Z-N965 optimal ans Cockpit anzupassen, lassen sich der Neigungswinkel (+5° bis -20°) und die vertikale Position (+40 mm bis -20 mm) des Displays einstellen.



PKW UND REISEMOBIL NAVISOFTWARE FÜR Z-N965

- Mit den optional erhältlichen Navipaketen Z-EMAP66-PC3 für PKWs oder Z-EMAP66-MH3 und Z-EMAP66-MH7 für Reisemobile wird der Z-N965 zum gut ausgestatteten Naviceiver
- Karten für 47 Länder auf 16 GB microSD Karte
- Koppelnavigation zur präzisen Routenführung ohne GNSS Signal (Tunnel, Unterführungen, Parkhäuser, etc.)
- EU Premium P.O.I. Paket mit über 6,5 Millionen Sonderzielen
- Realistische 3-D Darstellung von Gelände, Sehenswürdigkeiten, Innenstädten und Abbiegungen
- Fahrspurassistent, Tunnel-Modus, AutoZoom für Kreuzungen

- Manuelle Zoomfaktor-Einstellung per Touchscreen
- Navi Infoscreen in Audioquellen mit Anzeige von Straßennamen sowie der Distanz bis zur nächsten Abbiegung
- Sprachführung in 29 Sprachen (TTS)
- TPEG free Verkehrsinfos über DAB+ (Abdeckung länderspezifisch)

ZUSATZFUNKTIONEN Z-EMAP66-MH3 & Z-EMAP66-MH7

- Vorkonfigurierte und einstellbare Fahrzeugprofile (Eingabe von Höhe, Breite, Länge, Gewicht, etc.)
- Camping P.O.I. Paket mit mehr als 20.000 Stell- & Campingplätzen
- Mehrsprachige Camping P.O.I. Detailinfos (GER, UK, IT, FR, NL)

Z-EMAP66-PC3

Navipaket für PKWs mit 3 Jahren kostenlosen Kartenupdates

9957556

139,00



Z-EMAP66-MH3

Navipaket für Reisemobile mit 3 Jahren kostenlosen Kartenupdates

9957554

199,00



Z-EMAP66-MH7

Navipaket für Reisemobile mit 7 Jahren kostenlosen Kartenupdates

9957555

299,00



Naviceiver X-F270

Für Fiat Ducato, Citroën Jumper, Peugeot Boxer ab Baujahr 2006

Modernes Infotainment für Ihr Reisemobil: Der XZENT X-F270 ist maßgeschneidert für den FIAT Ducato III, Citroën Jumper II und Peugeot Boxer II. Der X-F270 integriert sich perfekt in die Cockpits der Zielfahrzeuge und bietet fortschrittliche Navigationsfunktionen* und aktuellste Medienunterhaltung auf einem großen kapazitiven 8"/20,3 cm Touchscreen.

Mit den optional erhältlichen Navipaketen* X-MAP27-MH1 oder X-MAP27-MH3 wird der Infotainer X-F270 zum gut ausgestatteten Naviceiver für Reisemobile.

*Die Navigationssoftware ist nicht Bestandteil des Lieferumfangs des XZENT X-F270.



9955996

649,00



Perfekte Fahrzeugintegration



Kapazitiver 8" Touchscreen



AndroidLink für Smartphones



Empfangsstarker DAB+ Twin Tuner



Unterstützt FIAT Ducato (X290) LFB



Freisprechen und Musikstreaming



Audio- /Videowiedergabe



Zum Naviceiver erweiterbar

AUSSTATTUNG X-F270

- Kapazitives 8"/20,3 cm Touchscreen Display, grafische Benutzeroberfläche mit Unterstützung von 10 EU Sprachen
- DAB+ Twin-Tuner mit dynamischer Stationsliste, DAB<>DAB Service-Following, MOT Slideshow, DLS-Text und TPEG
- UKW RDS Tuner mit DSP
- Bluetooth Modul mit Freisprechfunktion und A2DP, internes und externes Mikrofon

- Steuerung von bis zu zwei Kameras mit automatischer Umschaltfunktion, CAM Direktwahl taste
- Direktanbindung an die Lenkradfernbedienung
- IR-Fernbedienung, IR-IN für CAN/LFB Interfaces
- Zwei USB 2.0 Ports auf der Geräte rückseite
- AndroidLink, Weblink® 2.0, HDMI, Made for iPod / iPhone
- 1 x Cinch A/V-Eingang, 1 x Cinch Video-Ausgang

Reisemobil Navigationssoftware

Erweitern Sie den X-F270 und X-427

Navisoftware X-MAP27-MH1 / MH3

- Karten für 47 Länder: West- und Osteuropa, Großbritannien, Türkei, Ukraine, Weißrussland und Russland (auf 16 GB microSDHC Karte)
- Vorkonfigurierte Reisemobil Fahrzeugprofile mit Eingabe von Höhe, Breite, Länge, Gewicht, Anhänger etc.
- Camping P.O.I. Paket mit ca. 20.000 Sonderzielen und Detailinfos (mehrsprachig in DE/EN/NL/IT/FR)
- Europa Premium P.O.I. Paket mit über 6,5 Millionen Sonderzielen

- Spurassistent, Tunnel-Modus, Auto-Zoom für Kreuzungen und Verkehrskreisel, intelligente Berechnung von Alternativrouten etc.
- TPEG Service mit Verkehrsinfos über DAB+ (Abdeckung länderspezifisch, kostenlose Version)

X-MAP27-MH1

Kostenlose Kartenaktualisierung für 1 Jahr **9955997 199,00**

X-MAP27-MH3

Kostenlose Kartenaktualisierung für 3 Jahre **9952977 249,00**

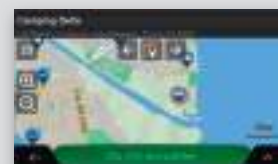

Hochauflösende Karten



Eindeutige Routenführung

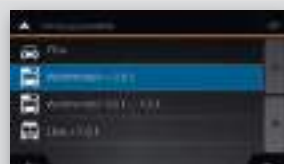

Fahrzeugprofil Auswahl



Einstellung Fahrzeugparameter

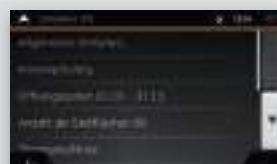

Camping P.O.I. Paket



Routenplanung Reisemobil



2-DIN Naviceiver X-427

XZENTs Multimediasystem besteht mit einer übersichtlichen Gerätefront, die einen großen Touchscreen mit vier Sensortasten und einem Lautstärkedrehregler kombiniert.

Der X-427 sorgt mit seinem DAB+ Twin Tuner für Digitalradio-Empfang par excellence. Dazu kommen zwei USB-Ports zum Anschluss von USB-Speichermedien und Smartphones. Über die AndroidLink Funktion können die Apps von Android Smartphones auf den Bildschirm gespiegelt und bequem via Touchscreen bedient werden. Mit den optional erhältlichen Navigationspaketen* X-MAP27-MH1 oder X-MAP27-MH3 wird der Infotainer X-427 zum gut ausgestatteten Naviceiver für Reisemobile.

*Die Navisofware ist nicht Bestandteil des Lieferumfangs des X-427.



9957553

399,00



→ passende Einbaublenden auf Seite 471



Freisprechen und Musikstreaming



AndroidLink für Smartphones



Empfangsstarker DAB+ Twin Tuner



X-427 zum Naviceiver erweiterbar

AUSSTATTUNG X-427 UND X-227

- Kapazitiver 16,5 cm / 6,5" Touchscreen
- DAB+ Twin-Tuner mit dynamischer Stationsliste, DAB<>DAB Service-Following, MOT Slideshow, DLS-Text
- UKW RDS Radio mit DSP
- Bluetoothmodul mit Freisprechfunktion und A2DP, internes und externes Mikrofon
- Zwei USB 2.0 Ports auf der Geräterückseite
- AndroidLink zur Anbindung von Android Smartphones, HDMI, Made for iPod / iPhone
- Steuerung von bis zu zwei Kameras mit automatischer Umschaltfunktion, CAM Direktwahltaste

- 4.2 Cinch Vorverstärkerausgänge (3 V)
- 1 x Cinch A/V-Eingang, 1 x Cinch Video-Ausgang
- Direktanbindung an die Lenkradfernbedienung
- 1 x IR-In zum Anschluss eines externen CAN/SWC Interfaces
- RGB Multicolor Sensortasten Bedienfelder
- IR-Fernbedienung
- Bei X-227: Apple CarPlay und micro SD-Port
- Bei X-427: mit optional erhältlichem Navigationspaketen X-MAP27-MH1 oder X-MAP27-MH3 zum Naviceiver erweiterbar, TPEG Funktion



2-DIN Infotainer X-227

Der X-227 ist ein echtes Komfortgerät mit übersichtlich strukturierter Gerätefront, vier Sensortasten und einem praktischen Lautstärkedrehregler.

Der X-227 ist ein topmoderner 2-DIN Entertainer mit großem 16,5 cm/6,5" Touchscreen, UKW und DAB+ Twin Tuner, zwei USB-Ports sowie einer umfangreichen Bluetoothseinheit.

Der XZENT ist aber auch ein idealer Spielpartner für Ihr Smartphone, da er Apple CarPlay unterstützt: Telefonieren, Navigieren, Nachrichten senden und empfangen oder Musik hören – alle Funktionen steuern Sie bequem per Siri Sprachsteuerung oder über das Display des X-227.



9957551 329,00



Kapazitiver 6,5" Touchscreen



X-227 unterstützt Apple CarPlay



Empfangsstarker DAB+ Twin Tuner



Zwei Rückfahrkamera-Anschlüsse

2-DIN Infotainer Z-N528

Wer sein Handy im Fahrzeug umfassend nutzen und den Komfort eines großen 6,75"/17,1 cm Touchscreens genießen will, für den ist der 2-DIN Infotainer Z-N528 das richtige System. Clever kombiniert das neue 2-DIN Autoradio modernes Infotainment mit optimaler Smartphone-Nutzung: von DAB+ Digitalradioempfang über USB- und Bluetoothfunktionalität bis hin zur Android Auto™ und Apple CarPlay. Navigieren, Telefonieren, Nachrichten empfangen, Musik hören – über die Siri Sprachsteuerung greifen Sie einfach auf die iPhone Funktionen zu oder nutzen bei Android Handys den Google Sprachassistenten zur Steuerung.

9957552 399,00

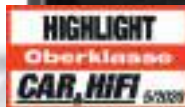

Apple CarPlay



Google Android Auto™



DAB+ Tuner



Freisprechen & Musikstreaming

AUSSTATTUNG Z-N528

- Kapazitives 6,75"/17,1 cm Touchscreen Display
- DAB+ Tuner mit DAB->DAB Service-Following, MOT Slideshow, DLS-Text und Comfort Scan, UKW RDS Tuner
- Google Android Auto™, Apple CarPlay
- Bluetooth Modul mit Freisprechfunktion und A2DP, externes Mikrofon

- Steuerung von bis zu zwei Kameras mit automatischer Umschaltfunktion und einstellbaren Hilfslinien
- IR-IN für CAN/Lenkradfernbedienungs Interfaces
- Zwei USB 2.0 Ports auf der Geräterückseite
- micro SD-Kartenleser zur A/V Dateiwiedergabe
- HDMI, 1 x Cinch A/V-Eingang, 1 x Cinch Video-Ausgang

ZENEC Rückfahrkameras

Alle Kameras mit Cinch-Anschluss für Moni-/Naviceiver



ZE-RCE4606

- Rückfahrkamera für Mercedes Sprinter II (NCV3), III (VS30) & VW Crafter I
- Ersetzt die originale Bremsleuchte, übernimmt aber deren Leuchtmittel
- Integriertes Mikrofon
- LDR gesteuerter Tag / Nacht Modus mit 6 Nachtsicht IR-LEDs
- Vertikaler Bildausschnitt ist am Kameragehäuse manuell in 3 Stufen einstellbar
- Betrachtungswinkel: 130° (D)
- Schutzklasse: IP68
- 3-teiliges Systemkabel mit 0,7 m + 15 m + 0,7 m

9955998 179,00



ZE-RCE3701

- Rückfahrkamera für Fiat Ducato, Peugeot Boxer, Citroen Jumper
- Systemdesign der Konsole Camper Van mit Integration der Originalbremsleuchte (Bremslicht nicht im Lieferumfang enthalten)
- Hochwertiger Aptina CMOS Bildsensor – NTSC
- Hohe Lichtempfindlichkeit: 0,3 Lux
- Mechanisch einstellbarer Kamerawinkel
- Betrachtungswinkel: 150° (D)
- Schutzklasse: IP69K
- Geringe Aufbauhöhe (40 mm)
- 11 m Anschlusskabel (Klinke-Cinch)
- Befestigungsbolzen aus Edelstahl

9938386 189,00



ZE-RVSC200

- Doppelsensor Rückfahrkamera
- Fast-Mount Clickbefestigung der Kamerahaupteneinheit auf der Befestigungsplatte
- Cam1 Sensor mit 45° und Cam2 Sensor mit 100° horizontalem Betrachtungswinkel
- Vertikaler und horizontaler Bildausschnitt von Cam1 und Cam2 manuell einstellbar
- IR-LED Nachtbeleuchtungssystem für Cam2 mit dynamischer LDR Helligkeitssteuerung
- Integriertes Mikrofon (Cam2)
- 3-teiliges Systemkabel mit 17 m Hauptkabel
- Adaptierung auf vorverlegtes DOMETIC/WAECO Systemkabel mit Schraubanschluss

9955076 399,00



ZE-RVSC90

- Aufbau-Rückfahrkamera
- Pulverbeschichtetes Gehäuse aus Aluminium-Druckguss
- LDR gesteuerter Tag/Nachtmodus mit Nachtsicht IR-LEDs
- Superweitwinkel-Objektiv 150° horizontal
- Integriertes Mikrofon
- Montagebügel 38 mm und 60 mm im Set enthalten
- 3 m + 15 m Anschlusskabel (6-pol. Cinch)

9952853 229,00



ZE-RVC80MT

- Sehr kompakte Rückfahrkamera
- Sensor in CMOS-Technologie
- Weitwinkel-Objektiv 140° horizontal
- Kamerakopf vertikal schwenkbar
- Staub- und spritzwassergeschütztes Gehäuse aus Aluminium-Druckguss
- Schlitzschraube für eine unsichtbare, kabelführende Befestigung
- Schutzklasse: IP68
- 3 m + 6 m Verbindungskabel (Klinke-Cinch)
- Optional 11 m Anschlusskabel Art. 9926068

9952841 149,00



ZE-RVSC62

- Sehr kompakte Rückfahrkamera
- Gehäuse aus Aluminium Druckguss
- 3 Nachtsicht IR-LEDs
- Micron Aptina CCD Sensor
- Blickwinkel 115° horizontal
- Automatischer Tag und Nacht Modus
- Integriertes Mikrofon
- Schutzklasse: IP68
- 3 m + 15 m Verbindungskabel

9911955 159,00



FIAT F2.2 – Lautsprechersystem für Fiat Ducato

Plug & Play Komponentensystem für Fiat Ducato III, Peugeot Boxer II, Citroën Jumper II: Passt perfekt in die Lautsprecheröffnungen der Ducato Vordertüren und der A-Säulen-Verkleidung oder des Remi Front-Verdunkelungssystems. Angenehmer Klang mit ausgewogenem Bassanteil – die Tief/Mitteltöner sorgen dank 3 Ohm Impedanz für hohen Schalldruck und hohe Dynamik, 80 W.

9952998 **245,00**



USB 6 – 6" Aktivsubwoofer

Aktiver Subwoofer, der kleinstmögliche Gehäusegröße und höchste akustische Leistung verbindet: Kompakt und flach konstruiert, lässt sich der USB 6 praktisch überall einbauen – z.B. auch in einem Staukasten oder unter den Sitzen. Das Verstärkermodule des USB 6 bringt satte 160 W max. Leistung. Zur Ausstattung gehören ein Tiefpassfilter, Phase Shift sowie ein Cinch- und ein High-Level Eingang, Abmessungen (B x H x T) 22 x 7,5 x 28,9 cm

9954473 **249,00**

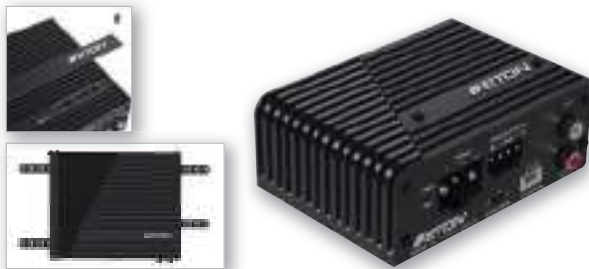

MICRO 120.2 – 2-Kanal Class D-Verstärker

Kompakte Abmessungen von 110 x 80 x 42 mm, satte Leistung von 2 x 85 Watt: schaltbare Hoch- und Tiefpassfilter mit 50 – 250 Hz Regelbereich, Ein- und Ausschaltfunktion via Auto-Sense Signalerkennung oder Remote Signal, Cinch- und High-Level Eingänge, modulare Befestigungshalter, gesteckte Anschlussblöcke.

9957579 **149,00**



FIAT SUB KIT – Montagekit für USB 6

Plug & Play Kunststoffgehäuse zur verdeckten Montage des USB 6 unter dem integrierten Getränkehalter in der Mittelkonsole im Fußraum des Fiat Ducato III, Peugeot Boxer II, Citroën Jumper II, im Set enthalten 100 cm doppelt abgeschirmtes Cinchkabel.

9957547 **67,90**



Anschlusskabel für MICRO 120.2

Iso High Level Kabel zum einfachen Anschluss der MICRO 120.2 an den Originalradiostecker im Fahrzeug, zum Beispiel passend für Fiat Ducato III, Peugeot Boxer II, Citroën Jumper II.

9957569 **49,90**

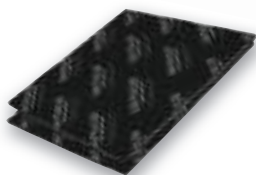

EMSP-DM2 Set – Dämmung

Dämmmatte aus Alubutyl mit Akustikschaum, eliminiert das Mitschwingen vom Türaußenblech sowie von Schallreflexionen in der Tür, selbstklebend, wasserabweisend, flexibel, 2 St. je 200 x 200 x 4,5 mm.

9957570 **9,90**



AG 100.2 – Komponentensystem

Komposystem zur Montage in Oberflächen, die eine Einbautiefe von 38 mm zulassen, geeignet zur Installation in der Deckenverkleidung, in Dach-Stauschränken oder bei vollintegrierten Reisemobilen auf dem Armaturenbrett: 10 cm Mitteltöner mit kräftigen Ferritmagneten und glasfaserverstärkten Papiermembranen, 19 mm Neodymhochtöner mit Gewebekalotten, optimale horizontale Schallverteilung, 60 W, Einbautiefe 38 mm, Einbau-Ø 96 mm.

9957560 **249,00**



KENWOOD

DAB+ Digitalradios

Radio KMM-BT407DAB

- DAB+/FM/MP3/USB
- Front USB & AUX Eingang
- Bluetooth FSE / A2DP
- Vorverstärker Ausgang

- Abnehmbares Display
- DAB+ Scheibenantenne im Lieferumfang

9957558 **169,00**

Radio KDC-BT450DAB

- DAB+/FM/MP3/USB/CD
- Front USB & AUX Eingang
- Bluetooth FSE / A2DP
- Vorverstärker Ausgang

- Abnehmbares Display
- DAB+ Scheibenantenne im Lieferumfang

9957559 **129,00**



1 | **749⁰⁰**

1 | Radio Apollo MS-RA770

Das Apollo MS-RA770 ist das weltweit erste Touchscreen-Marineradio mit Apple AirPlay 2 und integriertem Wi-Fi. Es hat die Audioqualität mit revolutionärer Technologie und innovativem Design neu definiert, darunter die digitale Signalverarbeitung (DSP) von Fusion, erweiterte PartyBus-Netzwerkfunktionen und kabellose Software-Updates, ein einteiliges Glasdisplay und mehr Quellenoptionen als je zuvor. Ein effizienter, interner 4x70W D-Klasse Verstärker sowie eine geringe Einbautiefe zeichnen das Gerät für den Einsatz im Wohnwagen oder im Aufbau des Reisemobils aus.

Quellen:

- AM / FM
- Wi-Fi-Audio-Streaming
- Apple AirPlay 2
- UPnP
- Bluetooth
- Optischer Audioeingang
- USB
- AUX x 2
- iPhone / iPod
- MTP
- DAB+ Ready (optionales MS-DAB100 DAB Modul erforderlich)

9934284 749,00



2 | **399⁰⁰**



2 | Panel Stereo

Das Panel-Stereo kombiniert zwei 3" Lautsprecher mit einem großen passiven Woofer in einem perfekt abgestimmten Gehäuse. Benötigt lediglich eine 12 V DC Spannungsversorgung. Die Montage kann als Einbau oder (mit dem Optionalen Spacer) Aufputz, ohne große Ausschnitte erfolgen. 2 x 60W, 10,8 bis 16 V, Audioquellen: AM/FM Radio, USB und BT Streaming, 2 x AUX in. Ein AUX Ausgang kann zur Integration eines zweiten Systems verwendet werden. Die Bedienung erfolgt am Gerät selbst, die FUSION Link Smartphone App oder kompatible GARMIN Smartwatches. Gewicht 1,15 kg
Maße 34,5 x 15,6 x 5,0 cm (B x H x T)

9953979 399,00



3 | DAB-Modul MS-DAB100

Für Fusion Radios (enthält keine Antenne).

9953196 69,00



4 |

5 |

4 | Soundpanel RV-FS402W

Innovatives Lautsprechersystem mit besonders flachem Gehäuse, in dem je ein Paar Mittel- und Hochtöner, sowie ein passiver Subwoofer untergebracht sind und mit einer Leistung von 2 x 100 Watt für druckvollen Sound sorgen. Einbautiefe von nur 41 mm. Das System ist nach Schutzklasse IP65 geprüft und auch für die Außenmontage geeignet. Sollte die nötige Einbautiefe nicht verfügbar sein, können optional erhältliche Montagerahmen in 41mm tiefe für eine einfache verwendet werden.

Maße außen: 47,1 x 21,1 x 6,3 cm (B x H x T)

Ausschnittmaß: 42,8 x 16,8 cm (B x H)

weiß **9930769 149,00**

schwarz **9930770 149,00**

5 | SoundPanel RV-FS41SPW Montagerahmen Aufputz

Verwenden Sie den 41-mm-Abstandshalter, um eine saubere Innen- oder Außeninstallation des RV-FS402W SoundPanels zu erstellen. Installieren Sie das Gerät direkt auf einer ebenen Fläche, ohne dass ein Ausschnitt erforderlich ist.

weiß **9930771 19,00**

schwarz **9930772 19,00**



6 |



7 |

6 | Lautsprecher 2er-Set Shallow-Mount SM-F65CB mit Textilgrill

Die Lautsprecher der SM-Serie sind mit einem versiegelten, perfekt abgestimmten Gehäuse ausgestattet, um eine qualitativ hochwertige Audiowiedergabe zu erzielen, die aufgrund der Einschränkungen geringer Einbautiefen normalerweise nicht erreicht werden kann. Einbautiefe nur 24 mm. Empfohlen ist die Verwendung von Fusion Radios mit DSP Programmierung (VIEO oder Apollo Serie).

9957635 89,00

7 | Montagerahmen 2er-Set ShallowMount SM-x65SPB

Der SM-x65SPB ist für die Aufputzmontage des Lautsprechers der SM-Serie auf einer ebenen Fläche konzipiert. Varianten für Wand- oder Deckenmontage auf Anfrage erhältlich.

9957634 25,00

8 | CARica: Induktions-Ladeschale für Fiat Ducato

Induktions-Ladestation, die sich passgenau ins Armaturenbrett des Fiat Ducato, Peugeot Boxer oder Citroën Jumper integriert und ein kabelloses Aufladen von Smartphones ermöglicht. Ob Android oder Apple, CARica speist Handys, die für induktives Laden nach dem Qi Standard geeignet sind. CARica wird einfach per Plug & Play ans Bordnetz angeschlossen. Art. 9954687 verfügt über ein USB- und ein HDMI-Verlängerungskabel, Art. Nr. 9954694 über ein USB- und ein Klinke/AUX-Port-Verlängerungskabel.

AUX-IN und USB **9954694 149,00**

HDMI und USB **9954687 149,00**



● Smartphone nicht im Lieferumfang

9 | Induktionsladegerät

Mit diesem Induktionsladegerät können Sie Ihr Mobiltelefon drahtlos aufladen – Kein Kabelsalat mehr.

Das Induktionsladegerät ist perfekt für den Einsatz im Sitzbereich im Wohnwagen oder Wohnmobil. Das Induktionsladegerät ist geeignet für Schnellladung, abhängig von den technischen Spezifikationen Ihres Telefons.

9957669 29,95



10 - 13 | 1-DIN Radioblenden



- 10 | für Fiat Ducato, Peugeot Boxer, Citroen Jumper ab 2006
9950298 29,95
- 11 | für Ford Transit ab 2006 bis 2013
9950299 29,95
- 12 | für Mercedes Sprinter ab 2007 bis 2018
9950307 39,95
- 13 | für VW Modelle ab 2010
9950308 29,95

14 - 17 | 2-DIN Radioblenden



- 14 | für Fiat Ducato, Peugeot Boxer, Citroen Jumper ab 2006
9950309 24,95
- 15 | für Ford Transit ab 2006 bis 2013
9950313 24,95
- 16 | für Mercedes Sprinter ab 2007 bis 2018, inkl. Metalleinbau-rahmen
9950314 57,95
- 17 | für VW Modelle ab 2010
9941146 24,95

Kombiflex Dachantennen-Set für GFK-Dächer Inklusive Montageplatte mit integrierter Aluminium Grundplane



18 | Aktive Kombiflex Dachantenne
FM/DAB+/GPS und Glonass, Montageplatte mit integrierter Grund-
plane für GFK-Dachaufbauten, Antennenstab 23 cm, inkl. 6,5 m FM
(DIN), DAB+ (SMB), GNSS (FAKRA) Anschlusskabel.
9957587 269,00

19 | Aktive Kombiflex Dachantenne
FM/DAB+, Montageplatte mit integrierter Grundplane für GFK-Dach-
aufbauten, Antennenstab 23 cm, inkl. 6,5 m FM (DIN) und DAB+ (SMB)
Anschlusskabel.
9957586 219,00

Antennen | Adapter



**20 | Aktive Kombiflex-Dach-
antenne FM/DAB+/GPS**
Antennenstab 23 cm, FM/DAB+/GPS Ver-
stärker integriert, inkl. FM Kabel (DIN), DAB+
Kabel (SMB) und GPS Kabel (FAKRA) je 6,5 m
9951562 154,95



**21 | Aktive Kombiflex-Dach-
antenne FM/DAB+**
Antennenstab 23 cm, FM/DAB+ Verstärker in-
tegriert, inkl. FM Kabel (DIN) und DAB+ Kabel
(SMB) je 6,5 m
9918696 96,85



22 | DAB+ Glasklebe-Außenantenne
Aktive DAB+ Antenne, Kabel 3m / SMB An-
schluss (f), interne Speisung 12 V, geeignet für
alle feststehenden Fahrzeugscheiben, kein
Massenanschluss erforderlich
9918694 61,95

→ weiteres Einbauzubehör auf Anfrage erhältlich.



**23 | DAB+/FM Weiche aktiv mit Ver-
stärker**
Aufteilung der Frequenzbereiche FM und
DAB+ (DIN/SMB). Kompatibel zu passiven
Stabantennen.
9983860 49,95



**24 | Aktive DAB+ Folienantenne
Z-EACC-DAB1**
Aktive DAB+ Glasklebeantenne, Kabel 3 m /
SMB Anschluss (f),
interne Speisung 9-16V,
Erdungsfolie für A-Säule, 15dB Verstärkung.
9953933 29,00



25 | Radioadapterkabel ISO
Kabelsatz mit Radio-Schalter und Schutz-
schaltung für Radiobetrieb ohne Zündung.
Es werden keine zusätzlichen Verbraucher
eingeschaltet. Dauerstrom-Anschluss an
Starter- oder Aufbauakku möglich.
9951187 24,95



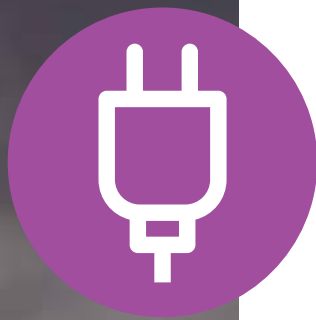

Elektro- technik

	SEITE
Brennstoffzellen	474 - 475
Power Pack	476 - 477
Bordelektrik, Ladegeräte, Gleich- & Wechsel- richter	476 - 477, 488, 496 - 499, 504 - 511
Solaranlagen & Zubehör	477 - 487
Mobile Energie, Batterien, Batteriezubehör	488 - 495
Generatoren	500 - 503
Elektroanschlüsse, Kabel, Kabeladapter	512 - 522
CEE-Adapter 230 V, Anschlüsse & Kabeltrommeln	514 - 515
Batterien, Sturmlaterne	524 - 525



NEU

**Wechselrichter
RKB 1200 - 12 / 1200 W V1**

499⁰⁰

Siehe Seite 507



NEU

Batterie - Power - Unit III

2.049⁰⁰

Siehe Seite 489



**Solarmodul Phaesun
Sun Peak SPR 110**

ab **238⁰⁰**

Siehe Seite 485

Brennstoffzellen

1 | EFOY Lithium Batterie

Die EFOY Lithium (LiFePO4) Batterie als Stromspeicher bildet den idealen Einstieg in eine netzferne Stromversorgung. Das integrierte Smart Battery Management System (BMS) kontrolliert und optimiert laufend die Batterieparameter für ideale Effizienz und Schutz der Batterie. Durch das eingebaute Heizelement ist die EFOY Lithium Batterie auch bei Minustemperaturen ladefähig. Das robuste Gehäuse schützt vor Spritzwasser.



EFOY Batterie	EFOY Li 70	EFOY Li 105
Nennkapazität	70 Ah	105 Ah
Nennspannung	12,8 V	12,8 V
Max. Entladestrom	150 A	200 A
Geeignet für	2.000 W	2.400 W
Wechselrichter		
Gewicht	11,8 kg	16,3 kg
Maße B x H x T (cm)	26,9 x 17,5 x 19,0	36,8 x 17,5 x 19,0
Art.-Nr.	9960589	9960590
Preis	1.499,00	1.999,00

3 | ab **32,90**



Gefahr



3 | Die EFOY Tankpatrone

Speziell für EFOY-Brennstoffzellen entwickeltes Tanksystem. EFOY-Tankpatronen können sekundenschnell gewechselt werden – einfach und sauber. Mit einer M10 Tankpatrone sind Sie bis zu 4 Wochen unabhängig von der Steckdose.

Gefahr: H225, H331, H311, H370, H301

2 | EFOY Brennstoffzellen

Die EFOY Brennstoffzelle ist der Stromerzeuger für unterwegs. Sie produziert bei einer chemischen Reaktion Strom und lädt so die Bordbatterie. Dies geschieht vollautomatisch und leise, damit Sie Ihre Freizeit genießen können. Über einen Wechselrichter können auch 230 V Geräte genutzt werden. Die EFOY Brennstoffzelle ist mit allen gängigen Batteriemodellen kompatibel. SFC empfiehlt die EFOY Lithium Batterie für eine lange Lebensdauer.



EFOY	EFOY 80 BT	EFOY 150 BT
Leistung	max. 40 W	max. 75 W
Ladepkapazität/Tag	80 Ah	150 Ah
Nennspannung	12 V / 24 V	12 V / 24 V
Verbrauch kWh	0,9 l	0,9 l
Betriebstemperatur	-20 °C bis 40 °C	-20 °C bis 40 °C
Anschließbare Batterien	Alle 12 und 24 V Akkus (Blei-Säure, Blei-Blei Gel, AGM, LiFePO4 (12,8 V / 25,6 V))	Alle 12 und 24 V Akkus (Blei-Säure, Blei-Blei Gel, AGM, LiFePO4 (12,8 V / 25,6 V))
Gewicht	6,5 kg	6,9 kg
Maße B x H x T (cm)	44,0 x 19,8 x 27,1	44,0 x 19,8 x 27,1
Art.-Nr.	9960591	9960592
Preis	2.499,00	3.999,00

Garantiezeitifikat für EFOY Brennstoffzelle

Für alle EFOY Modelle gibt es die Möglichkeit eine 5 Jahresgarantie zu erwerben. Sie erhalten die 5 Jahresgarantie im autorisierten EFOY Fachhandel oder online: <https://garantie.efoy.com/de/home.html>

für EFOY 80 **9960593** **189,00**
für EFOY 150 **9960594** **299,00**

EFOY Tankpatronen*	M5	M10
Volumen	5 Liter	10 Liter
Gewicht	4,3 kg	8,4 kg
Abmessungen (B x H x T)	145 x 283 x 190 mm	193 x 318 x 230 mm
Art.-Nr.	9985717	9985712
Preis	32,90	49,90
Grundpreis pro Liter	6,58	4,99

* Vertrieb ausschließlich über den Fachhandel. Kein Versand.

EFOY Hybrid Power

Brennstoffzelle und Lithium Batterie



- intelligent
- leistungsstark
- effizient

EFOY Hybrid Power ist ein perfekt aufeinander abgestimmtes Energiepaket, bestehend aus Brennstoffzelle und Lithium Batterie. Das Smart Battery Management System (BMS) der EFOY Lithium Batterie sorgt für eine intelligente Kommunikation zwischen Brennstoffzelle und Batterie. So arbeitet die EFOY Brennstoffzelle maximal effizient und die Batterie profitiert von idealer Ladung, besonderem Schutz und einer langen Lebensdauer.



Steuerung per EFOY App

Ihre EFOY Produkte steuern Sie ganz einfach über die EFOY App von Ihrem Smartphone oder Tablet. Hier erhalten Sie alle wichtigen Daten zur Brennstoffzelle, Batterie und Tankpatrone. Profitieren Sie von der Händlersuche und den zahlreichen Service-Tipps.



Bedienpanel

Das hochwertige und benutzerfreundliche Bedienpanel wird im Innenraum Ihres Reisemobils montiert. Optional erhältlich.

Zubehör



Abb.	Zubehör	Art.-Nr.	Preis
4	Bedienpanel OP3 Set	9960596	297,50
5	Datenkabel RJ12 3 m (Kommunikationskabel Batterie)	9960597	5,95
6	Port Doubler RJ12-2*1,1	9960600	17,85
7	Bluetooth Adapter BT2 SET	9960595	148,75
8	Ladekabel CL5	9960598	44,63
9	Service Fluid	9991703	8,95
10	Ersatz-Tankpatronenhalter	9990936	19,95
11	Gurt für Tankpatrone	9992177	14,95
12	Montageplatte MP3 Set	9960599	37,95

Zubehör für EFOY COMFORT

13 | 99,50



13 | Bluetooth Adapter BT1

Bedienen Sie Ihre EFOY COMFORT jetzt bequem von Ihrem Smartphone oder Tablet mit der myEfoy Funktion der EFOY App. (Download der App in Ihrem App-Store) Hier können Sie alle wichtigen Daten zur Ihrer Brennstoffzelle, Tankpatrone und Batterie abrufen. Zur Steuerung Ihrer EFOY COMFORT mit myEFOY, benötigen Sie den EFOY Bluetooth Adapter, die EFOY App (ab Android 4.4 und iOS 8.0 und ein Bluetooth 4.0-fähiges Endgerät) und die aktuellste Firmware Version 15.13.

9923265

99,50

PowerPack – Die optimale Energieversorgung im Reisemobil

Die Bordelektronik ist bei Reisefahrzeugen ab Werk selten optimal ausgerüstet. Durch den Einbau von Verbrauchern, die den Reisekomfort steigern, steigt auch der Energiebedarf. Meistens sind ab Werk hochwertige Batterien eingebaut, die aber durch Gering- oder Falschladung ihre optimale Kapazität nicht erreichen können. An der Steckdose, sowie während der Fahrt, ist die Ladeleistung oft sehr gering. Bei vielen „Euro 5+“ und „Euro 6“ Fahrzeugen wird darüber hinaus die Batterieladung zeitweise komplett eingestellt.

Alle Probleme lösen die PowerPacks von Büttner Elektronik. Diese können als alleinige Ladezentrale, aber auch parallel zur vorhandenen Bordelektronik angeschlossen werden und übernehmen die optimale Ladung. Somit steht am 230 V-Netz als auch bei abfallender Lichtmaschinenladung, immer eine zuverlässige Ladeleistung (25 A; 30 A; 40 A) zur Verfügung.

Alle PowerPack-Anlagen sind mit einem Batterie-Computer ausgerüstet, der anzeigt wie viel Kapazität noch zur Verfügung steht.

Abgerundet wird das System durch eine Solaranlage (110/160 Wp bzw. 220/320 Wp), um auch während Standzeiten die Nachladung zu sichern.

Entscheidungshilfe

PowerPack Basic: Für den, der auf Solartechnik verzichten will oder bereits eine Anlage hat. Der BCB25/20 sorgt für optimale Booster-Ladung während der Fahrt und powert zusätzlich mit 20 A am 230 V-Netz. Einfache Montage und zuverlässige Info, über die noch vorhandene Batteriekapazität. Zusätzlich mit Solarstrom die Batterie laden geht mit dem PowerPack Classic I. Reicht aus um zwischen Frühjahr und Herbst Standardverbraucher, sowie TV/SAT auszugleichen. Für doppelte Solar-Power steht das PowerPack Classic II bereit.

Mehr Ladeleistung am Landstrom und im Fahrbetrieb liefert das PowerPack Classic Power. Jeweils 30 A im Boosterbetrieb und am 230 V-Netz sorgen für schnelle Ladung. Wer Batteriekapazitäten über 200 Ah zu laden hat oder LiFePo4 Batterien schnell laden will, hier empfiehlt sich das PowerPack Classic Power Plus. Zu überlegen gilt nur noch wie viel Solarleistung benötigt wird, wobei die Erfahrung zeigt, dass bei höherer Batteriekapazität auch mehr Stromverbraucher an Bord sind und eine Solarleistung von 220 Wp bzw. 340 Wp dann eine gute Entscheidung ist.

Montage

PowerPack Basic und PowerPack Classic I und II sind mit einem Hochlastrelais (12 V/80 A) ausgestattet und können auch bei Fahrzeugen mit EBL einfach in Serienfahrzeuge integriert werden. Power Pack Classic Power und Classic Power Plus werden ohne Relais ausgeliefert, da die sehr leistungsstarken BCB's für den Selbstausbau oder Campingbusausbauer auch als Haupt-Ladezentrale eingesetzt werden können (s.S.485). Sollen Power Pack Classic Power und Classic Power Plus in ein bestehendes System parallel integriert werden, bitte Hochlastrelais (9920679) separat bestellen.

Batterie-Computer MT 5000iQ zur Steuerung und Überwachung
Siehe Seite 463



Solaranlage (110/170 Wp bzw. 220/340 Wp)

für die autarke Batterieladung während Standzeiten
Siehe Seite 467



Zusatzladegerät 230 V + Booster-Ladung während der Fahrt
Siehe Seite 485



Option: Bordbatterie
AGM 120 oder LiFePO4
Siehe Seite 477



Option:
Solarfernanzeige
Siehe Seite 470



Option:
Wechselrichter
MT 1700 SI-N
Siehe Seite 490



1 | PowerPack Basic

Das PowerPack Basic kann parallel zu einer bestehenden Basiselektronik in jedem Reisefahrzeug installiert werden. Der BCB 25/20 liefert bei Netzanschluss (230 V) zusätzlich 20 A. Während der Fahrt arbeitet der BCB im Boosterbetrieb. Er schaltet sich bei Bedarf zu, fordert 25 A Ladestrom an, reguliert auf die geforderte Ladespannung (Batterietyp einstellbar) und lädt mit optimaler IUoU-Kennlinie Nass-, Gel-, AGM- und LiFePO4-Batterien. Garantiert konstanter Ladestrom bei „Euro 5+“ und „Euro 6“ Fahrzeugen.

Der im Set enthaltene Batterie-Computer MT iQ Basic, zeigt auf Knopfdruck, die noch vorhandene Batteriekapazität, den momentanen Stromverbrauch sowie die anliegende Ladung an und verfügt über eine Restlaufanzeige. Dem Set liegt ein Hochlastrelais (80 A) mit Kabelsatz bei. Somit ist der Einbau von BCB und Batterie-Computer sehr einfach zu realisieren, auch bei Fahrzeugen mit bereits verbautem Elektroblock (EBL). MT BCB 25/20, MT iQ Basic, Kabelsatz BCB, Hochlastrelais 12 V / 80 A, Kabelsatz iQ Basic, Aufbauehäuse, Kabelverbinder, Stützpunkt.

9955118 **829,00**

1 | **829⁰⁰**



● 25 A Leistung



POWER PACK



Bitte beachten Sie die Erläuterungen der Piktogramme sowie die Gefahrenhinweise auf Seite 584 dieses Kataloges.

- 2 | **PP Classic I**
- 4 | **PP Classic Power I**
- 6 | **PP Classic Power Plus I**

Gefahr: H317, H225, H319, H336, H412, EUH066, EUH204, EUH208: Enthält Dibutylzinnildilaurat. Kann allergische Reaktionen hervorrufen.



- 3 | **PP Classic II**
- 5 | **PP Classic Power II**
- 7 | **PP Classic Power Plus II**

Gefahr: H317, H225, H319, H336, H412, EUH066, EUH204, EUH208: Enthält Dibutylzinnildilaurat. Kann allergische Reaktionen hervorrufen.



2+3 | **PowerPack Classic I + PowerPack Classic II**

Die PowerPack's können einfach parallel zu einer bestehenden Basis-elektronik in jedem Reisefahrzeug installiert werden. Das Kombigerät BCB 25/20 sorgt dafür, dass bei Netzanschluss (230 V) ein zusätzlicher Ladestrom von 20 A zur Verfügung steht. Während der Fahrt arbeitet der BCB im Boosterbetrieb. Er schaltet sich bei Bedarf zu, fordert 25 A Ladestrom an, reguliert auf die geforderte Ladespannung (Batterietyp einstellbar) und lädt mit optimaler Kennlinie die Bordbatterie/n voll. Er garantiert auch konstanten Ladestrom bei „Euro 5“ und „Euro 6“ Fahrzeugen, die mit einer Abregelung der Lichtmaschine ausgestattet sind. Der BCB 25/20 verfügt über die modernsten Kennlinien (IUoU) um Nass-, Gel-, LiFePO4- und AGM-Batterien, entsprechend der Batterietemperatur (Fühler im Lieferumfang) optimal zu laden. Der Batterie Computer MT 5000iQ steuert und überwacht das System. Auf Knopfdruck wird z. B., die noch vorhandene Kapazität oder die Restlaufzeit angezeigt.

Auch die Solaranlage integriert sich perfekt ins System. Die Power-Pack's sind mit 110 Wp bzw. 170 Wp - 72 zelligen MT-Black-Line Modulen ausgestattet. Speziell für Reisefahrzeuge entwickelt und optimal auf das Komplettsystem abgestimmt, garantieren sie optimale Ladeleistung auch bei ungünstigen Wetterbedingungen.

Das PowerPack Classic I ist ausgestattet mit einem Solarmodul MT 110 MC (110 Wp). Optimale Ladung in der klassischen Reisezeit zwischen Frühjahr und Herbst für kleine bis mittlere Reisefahrzeuge. Das Power-Pack Classic II liefert mehr Solarpower und ist mit 2 Solarmodulen je 110 Wp ausgestattet um auch größere Reisemobile oder auch Fahrzeuge mit mehr Verbrauchern an Bord autark zu versorgen.

2 | **PowerPack Classic I**

MT BCB 25/20; MT 5000iQ; MT 110 MC; Montagematerial Solar; Kabelsatz BCB; Hochlastrelais 12 V / 80 A; Kabelverbinder, Stützpunkt.

9932155 1.598,00

3 | **PowerPack Classic II**

MT BCB 25/20; MT 5000iQ; MT 220 MC; Montagematerial Solar; Kabelsatz BCB; Hochlastrelais 12 V / 80 A; Kabelverbinder, Stützpunkt.

9932156 2.179,00



Hochlastrelais EBL mit Einbausatz 9920679

wird benötigt wenn PP Classic Power I + II und PP Classic Power Plus I + II in Fahrzeuge parallel mit verbauter Basiselektronik oder mit Elektroblock (EBL) eingebaut wird.

4-7 | **PowerPack Classic Power + PowerPack Classic Power Plus**

Die leistungsstärkeren PowerPack Classic Power und Classic Power Plus Sets sind mit einem BCB mit Ausgangsleistungen von 30 A bzw. 40 A ausgestattet. Sie eignen sich für Reisefahrzeuge zur schnelleren Aufladung, oder wenn etwas mehr Batteriekapazität vorgesehen bzw. beabsichtigt ist. Die Ladeleistung kann am Gerät gedrosselt werden. Außer den bereits erwähnten Vorteilen aller BCB-Systeme, empfehlen sich diese Geräte nicht nur zur Erweiterung eines bestehenden Ladesystems, sondern auch als alleinige zentrale Ladestation für den Selbstausbau oder Kastenwagenausbau. Optimale IUoU-Ladung an 230 V und auch während der Fahrt. Parallel in das vorhandene Bordnetz einspeisen oder als alleinige Basis mit direkter Verbindung zur Startbatterie. Es können alle Batterietypen (Nass, Gel, AGM) geladen werden und zusätzlich auch umschaltbar gängige LiFePO4-Batterien. Durchgehende Ladung bei „Euro 5“ und „Euro 6“ ist garantiert. PowerPack Classic Power und Classic Power Plus sind mit einem Batterie Computer MT 5000iQ ausgestattet und zusätzlich mit einem oder zwei Solarmodulen (MT BLACK LINE 110 Wp bzw. 170 Wp.)

4 | **PowerPack Classic Power I**

MT BCB 30/30/20, MT 5000iQ, MT 110 MC, Montagematerial Solar, Kabelverbinder, Stützpunkt.

9930276 1.829,00

5 | **PowerPack Classic Power II**

MT BCB 30/30/20, MT 5000iQ, MT 220 MC, Montagematerial Solar, Kabelverbinder, Stützpunkt.

9930277 2.389,00

6 | **PowerPack Classic Power Plus I**

MT BCB 40/40/30, MT 5000iQ, MT 170 MC, Montagematerial Solar, Kabelverbinder, Stützpunkt

9960617 2.119,00

7 | **PowerPack Classic Power Plus II**

MT BCB 40/40/30, MT 5000iQ, MT 340 MC, Montagematerial Solar, Kabelverbinder, Stützpunkt.

9960618 2.896,00

8 | **Hochlastrelais EBL mit Einbausatz BCB 30/40**

Wird benötigt, wenn Power Pack Classic Power I + II und Power Pack Classic Power Plus I + II in Fahrzeugen parallel mit verbauter Basiselektronik oder mit Elektroblock (EBL) eingebaut wird (o. Abb.).

9920679 150,00

Solaranlagen gehören wohl zu den vernünftigsten Anschaffungen rund ums Reisemobil. Der Strom aus der Sonne ist wartungsfrei und kostenlos. Er wird lautlos erzeugt und macht ein Reisemobil zum Freizeitfahrzeug, das nicht mehr auf eine Steckdose angewiesen ist.

Welche Solaranlage soll ich nehmen?

- Basic Line – Einsteiger Solarmodul mit 36 Zellen. Individuelle Montagemöglichkeiten, gute Ladeleistung, günstiger Preis.
- Black Line – Das meistverkaufte Solar-Set. Die Testsieger-Solaranlage mit 72-zelligem Solarmodul für optimale Leistung auch bei ungünstigem Wetter oder teilweiser Abschattung.
- Power Line – Wenig Fläche hohe Leistung. 40 Hochleistungszellen in Verbindung mit einem MPP-Solarregler sorgen auf kleiner Fläche für optimalen Stromertrag – weltweit!

- Cis Line – Das Solar-Set mit der besten Ladeleistung bei ungünstigen Lichtverhältnissen und Teilabschattung.
- Travel Line – Die Mobile Lösung: faltbar und mit Hochleistungsmagneten zur schnellen Ausrichtung z.B. horizontal auf dem Kastenwagendach oder auch vertikal an der Fahrzeugseite – einfach da positionieren, wo die Sonne ist.

Achten Sie auf unsere Wegweiser

Für Reisefahrzeuge entwickelt
Solarmodule für Reisefahrzeuge werden anders beansprucht als solche für Hausanlagen! Für den mobilen Einsatz müssen die Anschlüssen druckwasserdicht (Fahrwind) sein und die Lötverbindungen für die auftretenden Vibrationen speziell ausgeführt werden. Auch erfordert die Rahmenkonstruktion eine spezielle Ausführung, um eventuell auftretende Verwindung und entstehende Auftriebskräfte zu kompensieren.

Kleine Fläche/hohe Leistung Extrem hohe Leistung durch selektiertes Rohmaterial

Lange Garantielaufzeit

Begehrbar Das Solarmodul ist bei flächiger Verklebung begehrbar.

Niedriges Gewicht Bei gleicher Leistung Gewichtsvorteile gegenüber anderen Solarsystemen gleicher Leistung.

Geringe Aufbauhöhe Das Solarmodul wird ohne Unterkonstruktion entweder direkt auf die Dachfläche aufgesetzt (Flat-Line) oder mit einer Flachhalterung (Basic-Line) aufgeklebt.

40zellige Ausführung Solarmodul mit hoher Zellenzahl. Verhindert Leistungsverluste beim direkt aufkleben (Flat Line). Hohe Ertragsleistung mit MPP-Regelung (Power Line)

Leistungsvorteile bei Teilabschattung Resistenter gegen Teilabschattung.

Solarmodul abnehmbar Beim Verkauf des Fahrzeugs kann das Solarmodul einfach von der Grundhalterung abgenommen werden.

Leistungsvorteile bei ungünstigen Wetterverhältnissen Testsieger: Bestes Solarsystem auch bei ungünstigem Wetter und teilbedecktem Himmel



1 | Handbuch Solartechnik und Innovative Elektronik 2021
Das Handbuch von Büttner Elektronik bringt auf über 120 Seiten alles zu den Themen „Solartechnik und Innovative Elektronik“ für Reisemobil, Caravan und Freizeit.
9960601 GRATIS

2 | Praxisbuch für noch mehr Infos
Das Praxisbuch (4. Auflage) für alle, die Solartechnik in Ihrem Reisemobil oder Caravan einsetzen wollen. Beschreibt auf 120 Seiten mit vielen Bildern und leicht verständlich alles von der Konzeption bis zum Einbau. Wer bereits eine Solaranlage hat, der findet viele Zubehörtipps sowie alles zur Fehlersuche.
9985801 € 9,80 (D) / € 9,80 (A)

Basic Line - Einsteiger Solarmodul mit 36 Zellen

3 | Solarmodule MT Basic Line – Der günstige Einstieg in die Solartechnik

Wie alle Solaranlagen wurden auch die Einstiegsmodelle von BüttnerElektronik speziell für Reisefahrzeuge entwickelt. Trotz günstigem Preis wurde kein Kompromiss in Sachen Qualität eingegangen. So sind monokristalline Zellen ebenso Standard wie eine stabile Glasabdeckung. Durch den leichten und flachen Gehäuserahmen ist es gelungen, die Aufbauhöhe und das Gewicht erheblich zu reduzieren. Die Solarmodule MT-SM 20 und MT SM 40 mit 20 bzw. 40 Watt Leistung eignen sich speziell für die Versorgung von Rangierantrieben im Caravan bzw. für die Batterieerhaltung rund ums Jahr für Reisefahrzeuge. Am umlaufenden Alurahmen der Basic-Line-Module können einfache Winkelprofile zur Dachbefestigung oder Dachträgerbefestigung angeschraubt werden.

Lieferumfang: MT-Solarmodul mit vormontiertem Solarkabel und aufklebbarer Dachdurchführung.

Modell	Leistung		Maße (B x H x T mm)	Gewicht inkl. Befestigung	Art.-Nr.	Preis
	Wp	Wh/T				
MT-SM 20	20	80	530 x 350 x 18	2,3 kg	9930704	89,00
MT-SM 40	40	160	660 x 510 x 18	3,9 kg	9930705	135,00

4 | Solarkompletanlage MT Basic Travel Line

Der kleine Bruder der Travel-Line mit gutem Preis/Leistungsverhältnis. Bei dieser Basic-Ausführung wurde auch viel Wert auf die Standard Ansprüche von BüttnerElektronik Produkten gelegt. Der beim Travel-Line-Modul verwendete Solarregler ist im Anschlusskabel (8 m) integriert. Er ist auf den Batterietyp einstellbar und speist seinen Ladestrom über eine vorhandene Steckdose ins Bordnetz.

Die drei Solarfelder sind in ein stabiles Gewebe eingnäht und können zur Tasche eingeklappt platzsparend verstaut werden.

Modell	Leistung		Maße (B x L mm)	Packmaß (B x L mm)	Gewicht	Art.-Nr.	Preis
	Wp	Wh/T					
BT-SM 120	120	480	560 x 430	1.510 x 560	3 kg	9931764	698,00

- Individuelle Montagemöglichkeit
- Gute Ladeleistung

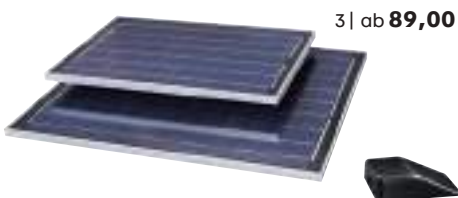

3 | ab **89,00**



- inkl. Aufsteller
- platzsparende Aufbewahrung

4 | **698,00**

→ Die passende Thermomatte mit Solareinsatz finden Sie auf Seite 376.



Bitte beachten Sie die Erläuterungen der Piktogramme sowie die Gefahrenhinweise auf Seite 584 dieses Kataloges.



Black Line - Testsieger-Solaranlage mit 72 Zellen

5 | Solarmodul MT Black Line

Diese Modulreihe garantiert durch die 72 MultiCell-Technologie (Handelsübliche Solarmodule sind nur mit 36 Zellen ausgestattet) jederzeit die optimale Ladung der Bordbatterie/n. Unabhängige Vergleichstests haben gezeigt, dass die Verdoppelung der Zellen nicht nur bei optimalen, sondern gerade auch bei ungünstigen Wetterverhältnissen und teilweiser Abschattung eine erhebliche Leistungssteigerung bringt. Auf der Modulrückseite ist eine stabile druckwasserdichte Anschlussdose verbaut. Ein umlaufender Alurahmen sowie spezialgehärtetes Glas schützen die Module selbst unter widrigsten Einsatzbedingungen. Leistungsgarantie 25 Jahre.

Bezeichnung / Modell	MT SM 75 MC-SLIM	MT SM 80 MC	MT SM 110 MC	MT SM 170 MC
Nennleistung Wp	75	80	110	170
max. Tagesleistung Wh	300	320	440	680
(L x B x H mm)	1.350 x 335 x 35	1.050 x 450 x 35	1.215 x 530 x 35	1.480 x 660 x 35
Gewicht (kg)	5,6	7	9	13
Art.-Nr.	9931743	9931744	9931745	9960632
Preis	339,00	349,00	469,00	699,00

Optimale Leistung auch bei ungünstigem Wetter oder teilweise Abschattung



5 | ab **339,00**



6 | Solarkompletanlage MT Black Line

Die Solar-Kompletanlagen von BüttnerElektronik enthalten alles, was benötigt wird, um eine Solaranlage für ein Reisefahrzeug aufzubauen. Alle Solarregler besitzen einen zweiten Ladeausgang (Startbatterie) und einen Anschluss für die Solar-Fernanzeige (Option). Die Solarregler der Anlagen MT 75 Slim, MT 80, MT 110 und MT 160 sind so ausgelegt, dass bei Bedarf um ein Modul gleicher Leistung erweitert werden kann.

Gefahr: H317, H225, H319, H336, H412, EUH066, EUH204, EUH208: Enthält Dibutylzinnildilurat. Kann allergische Reaktionen hervorrufen.

Modell	Leistung		Modul Anzahl	Regler-leistung Wp	Maße (B x H x T mm)	Gewicht	Art.-Nr.	Preis
	Wp	Wh/T						

MT 75 MC-SLIM	75	300	1	150	1.470 x 335 x 66	14	9931749	549,00
MT 80 MC	80	320	1	230	1.170 x 450 x 66	12	9931753	559,00
MT 110 MC	110	440	1	230	1.335 x 530 x 66	15	9931754	699,00
MT 160-2 MC	160-2	640	2	230	1.170 x 450 x 66	22	9931756	929,00
MT 170 MC	170	680	1	350	1.600 x 660 x 66	20	9960624	899,00
MT 150-2 MC-SLIM	150-2	600	2	150	1.470 x 335 x 66	22	9931755	889,00
MT 220-2 MC	220-2	880	2	230	1.335 x 530 x 66	26	9931757	1.299,00
MT 340-2 MC	340-2	1360	2	350	1.600 x 660 x 66	36	9960625	1.699,00

6 | ab **549,00**



Gefahr

Ausstattung der Komplett-Solaranlagen:

MT-MC-Solarmodul/e, Solarregler PowerPlus mit Temperaturfühler, Dach-Spoilerstet inkl. Zubehör, Dachdurchführung, Service-/Verteilerblock, Klebeset für Spoilerstet und Dachdurchführung, Kabelsatz innen/außen, Kabelsatz für Fahrzeuge mit EBL-Basisstation (Fahrzeuge der Hymer-Gruppe), Montagmaterial/-anleitung

Power Line - Solarmodul mit 40 Hochleistungszellen

7 | Solarmodul MT Power Line

Absolute Höchstleistung auf kleiner Fläche – das garantieren die MT Power Line Solarmodule von BüttnerElektronik. Bereits bei der Herstellung werden die absolut besten Zellen selektiert und davon auch nur die mit einem extrem hohen Wirkungsgrad eingesetzt. Bei der neuesten Generation der MT Power Line Solarmodule wurden außerdem 40 statt der marktüblichen 36 Zellen verschaltet. Um das Mehr an Spannung optimal nutzen zu können, sollte bei diesem Solarmodul grundsätzlich ein MPP-Laderegler eingesetzt werden. Im Ergebnis wird damit stets ein optimaler Ertrag garantiert, auch bei ungünstigen Wetterbedingungen oder bei Teilabschattung.

Bezeichnung / Modell	MT SM 130	MT SM 210
Nennleistung Wp	130	210
max. Tagesleistung Wh	520	840
(L x B x H mm) inkl. Spoilerprofil	1.329 x 530 x 35	1.640 x 660 x 35
Gewicht (kg)	9	13
Art.-Nr.	9960633	9960634
Preis	689,00	899,00



7 | ab **689,00**



Wenig Fläche, hohe Leistung

in Verbindung mit einem MPP-Solarregler sorgen sie auf kleiner Fläche für optimalen Stromertrag - weltweit!

8 | Solarkompletanlage MT Power Line

Wenn wenig Dachfläche zur Verfügung steht und trotzdem hohe Leistung gefragt ist, sind diese Anlagen die erste Wahl. Die Einbausets enthalten alles, was zum Aufbau einer Solaranlage auf dem Reisefahrzeug nötig ist. Als Solarregler kommt ein leistungsstarker MPP-Regler zum Einsatz, inklusive zweitem Ladeausgang (Startbatterie) und Anschlussmöglichkeit für eine Solar-Fernanzeige (Option). Die Solarregler der Anlagen MT 120 und MT 190 sind bereits so ausgelegt, dass bei Bedarf um ein Modul gleicher Leistung erweitert werden kann.

Gefahr: H317, H225, H319, H336, H412, EUH066, EUH204, EUH208: Enthält Dibutylzinnildilurat. Kann allergische Reaktionen hervorrufen.

Modell	Leistung		Modul Anzahl	Regler-leistung Wp	Maße (B x H x T mm)	Gewicht	Art.-Nr.	Preis
	Wp	Wh/T						

MT 130	130	520	1	260	1.449 x 530 x 66	16,3	9960626	899,00
MT 210	210	840	1	440	1.760 x 660 x 66	22,3	9960627	1.199,00
MT 260-2	260	1.040	2	260	1.449 x 530 x 66	27,3	9960628	1.679,00
MT 420-2	420	1.680	2	440	1.760 x 660 x 66	36,9	9960629	1.999,00



Gefahr

8 | ab **899,00**

Ausstattung der Komplett-Solaranlagen:

Monokristalline(s) Solarmodul(e) MT Power Line, Solarregler PowerPlus mit Temperaturfühler, Dach-Spoilerstet inkl. Zubehör, Dachdurchführung, Service-/Verteilerblock, Klebeset für Spoilerstet und Dachdurchführung, Kabelsatz innen/außen, Kabelsatz für Fahrzeuge mit EBL-Basisstation (Fahrzeuge der Hymer-Gruppe), Kleinteile, Montageanleitung

Cis Line - Unempfindlich auf Teilabschattung

1 | Solarmodul MT CIS Line

Solarmodule zur Ladung der 12 V-Bordbatterie/n mit einem neuartigen Zellaufbau in Längs-streifentechnologie. Im Vergleich zu herkömmlichen Solarmodulen, bei denen quadratische Einzelzellen verbaut sind, ergibt sich der große Vorteil, dass CIS-Module weitaus unempfindlicher auf Teilabschattungen reagieren. Gerade im mobilen Einsatz ergibt sich dadurch ein höherer Ertrag, wenn es sich – je nach Standort – nicht vermeiden lässt, dass Äste, ein montierter Dachkoffer, die Sat-Anlage oder ein geöffnetes Dachfenster die Solarmodule teilweise abschatten. Außerdem verfügen CIS-Module auch über ein sehr gutes Schwachlichtverhalten. Ein stabiler, umlaufender Alurahmen schützt die vollständig in speziellem Sicherheitsglas eingebetteten Zellen. Herstellergarantie beträgt 20 Jahre.

Modell	Nennleistung	Tagesleistung	Modulanzahl	(L x B x H mm) inkl. Spoilerprofil	Gewicht	Art.-Nr.	Preis
MT SM 65 CIS	65 Wp	260 Wh/T	1	905 x 605 x 33	9,7 kg	9931746	439,00
MT SM 90 CIS	90 Wp	360 Wh/T	1	1.205 x 605 x 33	12,8 kg	9931747	589,00

Beste Ladeleistungen bei ungünstigen Lichtverhältnissen und Teilabschattung

1 | ab **439,00**



2 | ab **689,00**



Gefahr

2 | Solarkompletanlage MT CIS Line

Die Einbausets enthalten alles, was benötigt wird, um eine Solaranlage für ein Reisefahrzeug aufzubauen. Alle Solarregler haben einen zweiten Ladeausgang (Startbatterie) und einen Anschluss für die Solar-Fernanzeige (Option). Die Solarregler der Anlagen MT 65 CIS und MT 90 CIS sind so ausgelegt, dass bei Bedarf um ein Modul gleicher Leistung erweitert werden kann. Gefahr: H317, H225, H319, H336, H412, EUH066, EUH204, EUH208: Enthält Dibutylzinndilaurat. Kann allergische Reaktionen hervorrufen.

Ausstattung der Solar-Kompletanlagen:

CIS-Solarmodule, Solarregler PowerPlus mit Temperaturfühler, Dach-Spoiler set inkl. Zubehör, Dachdurchführung, Klebeset für Spoiler set und Dachdurchführung, Kabelsatz innen/außen, Kabelsatz für Fzg. mit EBL-Basisstation (Hymer-Gruppe), Kleinteile, Montageanleitung, inklusive Spoilerprofil.

Modell	Leistung Wp	Wh/T	Modul Anzahl	Reglerleistung Wp	Maße (B x H x T mm) inkl. Spoilerprofil	Gewicht	Art.-Nr.	Preis
MT 65 CIS	65	260	1	150	1.025 x 605 x 66 18		9931758	689,00
MT 90 CIS	90	360	1	230	1.325 x 605 x 66 20		9931759	839,00
MT 130 CIS	130	520	2	150	1.025 x 605 x 66 30		9931760	1.199,00
MT 180 CIS	180	720	2	230	1.325 x 605 x 66 35		9931761	1.529,00

Bitte beachten Sie die Erläuterungen der Piktogramme sowie die Gefahrenhinweise auf Seite 584 dieses Kataloges.



TECHNIK-TIPP
REISE MOBIL
INTERNATIONAL
9/2019

3 | ab **789,00**



- Faltbar
- Hochleistungsmagneten zur schnellen Ausrichtung



Tavel Line – Die mobile Solarkompletanlage

3 | Solarkompletanlage MT Travel Line

Die Module sind nicht nur leicht und klappbar, sondern halten auch hohen Belastungen und Bedingungen stand. Leistungsstarke Solarzellen garantieren auf kleiner Fläche maximale Solar-Power – optimal geschützt durch ein neu entwickeltes, hochstabiles, leichtes Rückenmaterial und eingenäht in das beste Penning-Gewebe, das der Marinebereich aktuell zu bieten hat.

Ein weiteres Novum sind die im Gewebe integrierten Industriemagnete. Sie sorgen für starken Halt – etwa auf dem Kastenwagendach oder an der Fahrzeugseite, dabei schützt das Textilmaterial die lackierte Auflagefläche. Dank der eingearbeiteten Ösen können die Solarmodule aber auch ganz individuell befestigt werden, zum Beispiel mit Heringen an einem Sonnenplatz am Boden oder im Baum hängend, während das Fahrzeug selbst im Schatten steht.

Ein 10 Meter langes Verbindungskabel ermöglicht viel Flexibilität bei der Standortwahl und ein mobiler Solarregler (Batterietyp einstellbar), der jedem Solarmodul beiliegt, sorgt für die richtige Ladespannung. Einfach Travel Line Solarmodule aufklappen, Laderegler einstecken und via Steckverbindung mit der Bordbatterie verbinden – fertig. Solarstrom immer und überall – einfach und unkompliziert!

Bezeichnung / Modell	MT SM 50 TL	MT SM 110 TL
Nennleistung Wp	50	110
max. Tagesleistung Wh	200	440
(L x B x H mm) inkl. Spoilerprofil	1.256 x 432 x 5	1.106 x 850 x 5
Transportmaße (B x H x T mm)	624 x 432 x 10	1106 x 420 x 10
Gewicht (kg)	3,2	5,7
Art.-Nr.	9952347	9931765
Preis	789,00	1.189,00

Light & Flat SOLAR

NEU

4 | **398,00**



4 | Solarmodul Light & Flat SM-LFS, 120 W

Das Modul ist extrem flach, leicht und kompakt und kann direkt auf das Fahrzeugdach aufgeklebt werden. Geschützt sind die Hochleistungszellen durch eine witterungsbeständige Kunststoffolie. Das Anschlusskabel (5 m) ist fest am Modul vergossen damit keine Feuchtigkeit eindringen kann. Inkl. einer flachen, druckwasserdichten und aufklebbaren Dachdurchführung.

Modell	Nennleistung	Tagesleistung	(L x B x H) inkl. Spoilerprofil	Gewicht	Art.-Nr.	Preis
SM-LFS 120	120 Wp	480 Wh	1.090 x 670 x 19	4,5 kg	9960631*	398,00

* → Die passende Thermomatte mit Solareinsatz finden Sie auf Seite 376.

5 | Solarmodul Flat- Light SM-FL Q 150

Speziell entwickelt für Aufstell- oder Hochdach für Campingbusse oder als begehbare Version auf dem Reisemobildach. Das Modul vereint hohe Verarbeitungsqualität und maximale Solarleistung. Durch die quadratische Bauform ist es auch Kompressorkühlschrank, und/oder Wechselrichter autark zu betreiben. Beim Aufkleben auf Hochdächer ist es möglich das Anschlusskabel innerhalb des Solarmoduls mittig nach unten zu führen. Es liegt aber auch eine ultraflache Dachdurchführung bei. Für dieses 42zellige Hochleistungsmodul ist ein MPP-Solarregler obligatorisch.

Modell	Nennleistung	Tagesleistung	Modulanzahl	Maße pro Modul B x T (mm)	Gewicht	Art.-Nr.	Preis
MT-SM 150 FLQ	150 Wp	600 Wh	1	980 x 980	4,9 kg	9932137	998,00



BÜTTNER
ELEKTRONIK
GERMANY
MOBILE MTT TECHNOLOGY



5 | **998,00**

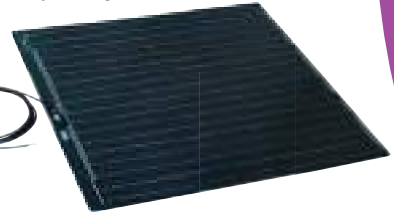

6 | Solarkomplettanlagen MT Flat Light

Die Flat Light-Serie sind qualitativ absolute High-End-Solarmodule zum direkten Aufkleben. Extrem leicht mit geringer Aufbauhöhe und kompakten Abmessungen. Die Dachdurchführung ist druckwasserdicht und wie auch das Solarmodul bei flächiger Verklebung voll begehbar. Durch die hochbeständige Oberfläche sind die Hochleistungszellen optimal geschützt und können auch auf leicht gewölbte Dachflächen aufgeklebt werden. Den Komplettanlagen liegt auch das komplette Klebezubehör sowie ein MT-Solarregler bei. Dieser ist mit einem Temperaturfühler für die Bordbatterie ausgestattet und verfügt über die neuesten Kennlinien die auf Flüssig-/AGM-/Gel- und LiFePO4-Batterien eingestellt werden können. Alle Solarregler haben einen zweiten Ladeausgang (Startbatterie) und einen Anschluss für die Solar-Fernanzeige (Option). Für Fahrzeuge mit EBL-Basisstation (Fahrzeuge der Hymer-Gruppe) liegt außerdem ein passender Anschlusskabelsatz bei.

Ausstattung der Solar-Komplettanlagen

Ultraflache/s Solarmodul/e mit kristalliner Zelltechnologie, Solarregler PowerPlus mit Temperaturfühler, Dachdurchführung, Klebeset für Modul und Dachdurchführung, Kabelsatz, Kabelsatz für Fahrzeuge mit EBL, Montagematerial, Klebe-/Montageanleitung

Gefahr: H317, H225, H319, H336, H412, EUH066, EUH204, EUH208: Enthält Dibutylzinnildilurat. Kann allergische Reaktionen hervorrufen.

Modell	Nennleistung	Tagesleistung	Modulanzahl	Reglerleistung WP	Maße (L x B x H mm) inkl. Spoilerprofil	Art.-Nr.	Preis
MT 110 FL	110 Wp	440 Wh	1	150	1.120 x 540	9931762*	979,00
MT 140 FL	140 Wp	560 Wh	1	170	1.380 x 540	9931794	1.159,00
MT 150 FLQ	150 Wp	600 Wh	1	170	980 x 980	9932148	1.219,00
MT 220 FL	220 Wp	880 Wh	2	230	1.120 x 540	9931763	1.759,00
MT 280 FL	280 Wp	1120 Wh	2	440	1.380 x 540	9931795	2.159,00
MT 300 FLQ	300 Wp	1200 Wh	2	440	980 x 980	9932149	2.289,00

7 | Solarmodul MT Flat Light (o. Abb.)

Zur Erweiterung der Komplettanlagen (Pos. 6). Die aufklebbare Dachdurchführung wird mitgeliefert.

Modell	Nennleistung	Tagesleistung	Maße (L x B x H mm) inkl. Spoilerprofil	Art.-Nr.	Preis
SM-FL 110	110 Wp	440 Wh	1.120 x 540	9931748	789,00
SM-FL 140	140 Wp	560 Wh	1.380 x 540	9931793	969,00

8 | Solarregler MT MPP

Ausgestattet wie die MT-Power Plus-Modelle arbeiten diese Solarregler mit einer speziellen MPP-Regelungstechnik. Leistungsvorteile sind in erster Linie bei Solarmodulen mit hoher Zellanzahl und damit bedingt höherer Ausgangsspannung zu erreichen – optimal z.B. für MT Power Line-Solarmodule mit 40 Zellen.

Bezeichnung	MT 170 MPP	MT 260 MPP	MT 440 MPP
Spannung (V)	12	12	12
Max. Solarleistung (Wp)	170	260	440
Max. Modulstrom (A)	11	16	26,5
Maße (B x H x T mm)	130 x 40 x 77	130 x 40 x 77	130 x 40 x 77
Art.-Nr.	9952298	9952299	9930282
Preis	155,00	195,00	315,00

→ Die passenden Solaranzeigen siehe Seite 482.

9 | Solarregler MT Power Plus

Speziell für den Einsatz in Reisefahrzeugen entwickelt. Batterietyp individuell (Flüssig/Gel/AGM/LiFePO4) einstellbar. Ausgestattet mit Überladeschutz, Bordnetz-Filter und Zusatz-Ladeausgang für die Startbatterie. Batterie-Aktivierungs-Programm für Langzeitladung. 5 Jahre Herstellergarantie.

Bezeichnung	MT 150 PP	MT 230 PP	MT 350 PP	MT 550 PP
Spannung (V)	12	12	12	12
Max. Solarleistung (Wp)	150	230	350	550
Max. Modulstrom (A)	9,5	14,5	22	35
Maße (B x H x T mm)	130 x 40 x 77	130 x 40 x 77	130 x 40 x 77	130 x 40 x 77
Art.-Nr.	9952294	9952295	9952296	9952297
Preis	89,00	99,00	119,00	185,00



6 | ab **979,00**



● inkl. Batterie-temperatursensor

8 | ab **155,00**



9 | ab **89,00**

10 | MT-EBL-Kabelsatz (optional)

(o. Abb.)

Solarregler-Anschlusskabel Set für EBL Schaudt für PP und MPP Regler

9906816 14,90

Solarzubehör



1 | 79,00 2 | 99,50 3 | 99,50



4 | 24,90 5 | 198,00



6 | 13,50

i
Bitte beachten Sie die Erläuterungen der Piktogramme sowie die Gefahrenhinweise auf Seite 584 dieses Kataloges.



7 | ab 39,90

● Befestigung ohne bohren



8-9 | ab 19,90



10-12 | 5,95



13 | ab 59,90



Gefahr

14 |

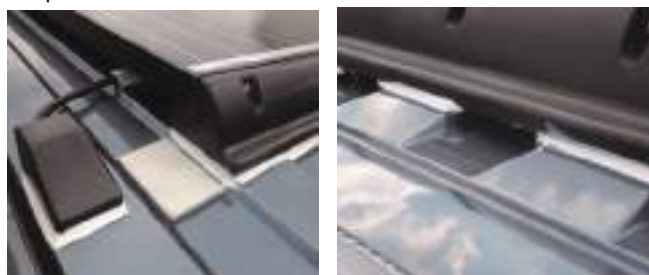

1-3 | MT Solar-Fernanzeigen

Einbauinstrumente, die mit dem mitgelieferten Kabel (5m) an jedem MT-Solarregler eingesteckt werden können. Ohne großen Verkabelungsaufwand lässt sich so auf einen Blick ablesen, wieviel die Solaranlage gerade leistet.

1 | MT Solar-Fernanzeige I

zeigt die momentane Leistung der Solaranlage in Prozent, Farbe silber. Maße 45 x 20 x 85 mm (B x H x T)

silber 9985759 79,00

2+3 | MT Solar-Fernanzeige II+III

mit großem LCD Display zur Anzeige von Ladestrom (A), Systemspannung (V), Uhrzeit, Datum, Solarleistung als Balkendiagramm und Stromzählfunktion.

Maße 80x20x85 mm (BxHxT)

silber 9985777 99,50

schwarz 9981803 99,50

4 | Aufbaugehäuse

Passend für MT Anzeige Pos. 2+3

Maße 85x27x87 mm (B x H x T)

silber 9982667 24,90

schwarz 9981804 24,90

5 | MT Solar-Fernanzeige Pro

Universal passend für alle gängigen Solarregler.

Lieferung inklusive Induktionssensor und Aufbaugehäuse (sowohl Einbau-, als auch Aufbaumontage möglich), Spannung 12 V, 24 V

Maße (B x T x H) 90 x 20 x 95 mm, Einbautiefe 20 mm

9932138 198,00

6 | Verlängerungskabel

5 m Länge

9952208 13,50

7 | MT Halteprofile zum Aufkleben

Stabile, UV-beständige Halteprofile aus Kunststoff, können an allen Solarmodulen mit umlaufendem Alurahmen angeschraubt werden. Sie gewähren optimale Unterlüftung, sicheren Halt und werden mit dem Klebeset auf Fahrzeugdächer ohne bohren aufgeklebt.

Erhältlich als Spoilerprofile bzw. als Eckprofile für ein Modul oder mit Verbindungsprofilen für mehrere neben- bzw. hintereinander liegende Module (Spoilersets beinhalten immer zwei Längsprofile).

Spoilerset	Für max. Modulbreite	Inhalt	Art. Nr.	Preis
MT-SP 33	33,5 cm	2 Stck.	9952317	67,90
MT-SP 45	45 cm	2 Stck.	9985694	69,90
MT-SP 53	53 cm	2 Stck.	9985695	79,90
MT-SP 60	60 cm	2 Stck.	9985697	82,90
MT-SP 64/66	66 cm	2 Stck.	9985696	86,90
MT-EP 4	Eckprofile	4 Stck.	9985680	79,00
MT-VP 2	Verbindungsprofile	2 Stck.	9985690	39,90

8-12 | Dachdurchführung MT

Wird einfach mit Sikaflex auf Fahrzeugdächer aufgeklebt. Das Gehäuse ist schlag-, UV- sowie witterungsbeständig und wasserdicht. Je nach Kabeldurchmesser stehen 3 Kabelverschraubungen (optional) zur Verfügung.

8 Gehäuse-Dachdurchführung	mit 1 Eingang	9985584	19,90
9 Gehäuse-Dachdurchführung	mit 2 Eingängen	9985585	25,00
10 Kabelverschraubung	3 - 7 mm	9985581	5,95
11 Kabelverschraubung	6 - 12 mm	9985582	5,95
12 Kabelverschraubung	10 - 14 mm	9985583	5,95

13 | Klebeset für MT Halteprofile

Zum Verkleben der Profile auf dem Dach. Aktivator 205, Primer 210T, Sikaflex 252i, Edelstahlschrauben, Modulbefestigung, Zubehör, Klebeanleitung.

Gefahr: H317, H225, H319, H336, H412, EUH066, EUH204, EUH208: Enthält Dibutylzinnildilaurat. Kann allergische Reaktionen hervorrufen.

Klebeset I für 1 Modul 9985840 59,90

Klebeset II für 2 Module 9985841 64,90

14 | Alu-Sickenfüller Set

Das Sickenfüller-Set gleicht die profilierte Dachfläche beim Fiat Ducato Kastenwagen aus. Somit steht eine durchgängige Klebefläche für MT-Halteprofile und FLAT LIGHT Solarmodule zur Verfügung. Die Sickenfüller werden in die Vertiefungen eingelegt und mit Sikaflex eingeklebt.

Im hinteren Bereich ist dies nicht nötig und auch nicht ratsam damit Wasser problemlos abfließen kann. Ein Sickenfüller-Set bestehend aus 2 speziell vorbehandelten Aluplatten. Abhängig von der Modulbreite und Positionierung werden unterschiedlich viele Platten benötigt.

9924916 15,90

Montieren und überwachen...



● für 2 Batterien

15 | MPP Solarregler LRM 1218 mit Temperaturfühler

Der MPPT Solarregler sorgt dafür, dass die Solarmodule immer unabhängig und optimal betrieben werden. Batterietyp einstellbar. (12-V-Blei-Säure, Blei-Gel- und AGM) Starterbatterie nach Hauptladephase der Bordbatterie mit max. 2,5 A, Ladestrom Bordbatterie max. 20 A. Kennlinie IUoU. LED-Anzeigen für Betrieb und Ladeerhaltung. SDTBUS - Anschluss. Lieferung inkl. Anschlussmaterial. Maße 148 x 95 x 55 mm (B x H x T)

9920399 **216,95**



● für 2 Batterien

16 | Solar Laderegler LR 1218

Der LR 1218 sorgt für eine gleichzeitige Ladung von Starter- und Wohnraumbatterie mit Hilfe eines Solarmoduls. Ladeschlussspannung 14,2 V, Nennstrom max. 18 A, mit Anschlusskabeln für Autarkbetrieb oder Anschluss an Schaudt-Systeme mit integrierter Solarstromanzeige. Inkl.

Anschlussmaterial und Sicherungen mit Haltern. Maße 75 x 110 x 56 mm (B x H x T).

9985630 **84,95**



17 | Solar-Anzeigepanel LT 320

Das Kontrollpanel LT 320 wird direkt an den Solarregler (LR 1218 oder LRM 1218) angeschlossen. Die Anzeige des Solarstroms in die Wohnraum- und Starterbatterie erfolgt über eine LED-Anzeige. Set inkl. Anschlusskabel. Maße 110 x 106 x 35 mm (B x H x T)

9972703 **109,95**



● mit Bluetoothfunktion, keine zusätzliche Anzeige erforderlich

18-20 | Solarladeregler MPPT

12 / 24 VDC, 10 mA Eigenverbrauch, IP43.

Die Smart Solar MPPT Regler garantieren ultraschnelles Maximum-Power-Point Tracking für autarke Systeme.

Alle Regler haben integriertes Bluetooth und über Victron Connect kann man das System steuern und überwachen.

18 | SmartSolar 75 / 15

· 15 A Ladestrom, 75 Voc
Maße 11,3 x 10 x 4 cm (L x B x T)

9932042 **142,80**

19 |

19 | SmartSolar 100/20

· Bis 48V 20 A Ladestrom, 12/24/48 VDC, 100 Voc, 10 mA Eigenverbrauch, IP43.
Maße 10 x 11,3 x 0,6 cm (B x H x T)

9956697 **190,40**

20 |

20 | SmartSolar 150 / 35

· 35 A Ladestrom, 150 Voc
· Maße 18,6 x 13 x 7 cm (L x B x T)

9932044 **382,00**

21+22 | Modulhalterung Erweiterung

Modulhalterung Erweiterung aus Hochleistungskunststoff, extrem belastbar, TÜV geprüfte Sicherheit, leicht und aerodynamisch.

21 | 2er Set **9952063 22,95**

22 | 4er Set **9952064 42,95**



23 | Spoiler Profil Perfect Mount

2 x Aluminiumspoiler zur Montage von Solarmodulen mit einer Seitenlänge von 55 cm, eloxierte, schwarze, salzwasserbeständige Legierung (EN AW-6063), Wandstärke 1,9 mm.

schwarz
55,0 x 9,0 x 6,2 cm **9960653 42,90**

68,0 x 9,0 x 8,5 cm **9960655 48,90**

80,0 x 9,0 x 6,2 cm **9960682 79,20**

silber
55,0 x 9,0 x 6,2 cm **9960643 42,90**

68,0 x 9,0 x 8,5 cm **9960654 48,90**

80,0 x 9,0 x 6,2 cm **9960683 79,20**



24-26 | **Batteriekabel**
1,5 m inkl. Batterieklemmen +/-

24 | **15 A Sicherung**
H07 RN-F 2 x 2,5 mm² **9912625 28,95**

25 | **20 A Sicherung**
H07 RN-F 2 x 4 mm² **9912626 32,95**

26 | **30 A Sicherung**
H07 RN-F 2 x 6 mm² **9912587 31,95**



● MC4



● MC4

27 | **Modulanschlusskabel Quick Cab 4**
für Solarmodule mit Stecker, Schrumpfschlauch und 5 m Kabel H 07 RN-F 2 x 2,5 mm².

9912624 **21,95**

28 | **Adapter QuickClip 4 Set 2 in 1**
1x männlich-weiblich-weiblich; 1x weiblich-männlich-männlich; kompatibel mit handelsüblichem 4mm PV-Stecker; werkzeugfrei; max. 30A.

9943129 **14,95**



● MC3

29 | Spoiler Profil Clever Mount 41 S

2 x Aluminiumspoiler zur Montage von Solarmodulen mit einer Seitenlänge von 41 cm, eloxierter, schwarzer, salzwasserbeständiger Legierung (EN AW-6063), Wandstärke 1,9 mm.

41,5 x 10,5 x 6,2 cm **9960648 56,30**

Phaesun

30-31 | Dachdurchführung weiss

30 Dachdurchführung	mit 1 Eingang	9932027	8,95
31 Dachdurchführung	mit 2 Eingängen	9932028	9,95
32 Eckprofil Smart Mount	Vollversion	9932029	39,95
33 Spoiler Profil Smart Mount 550	leichte Version	9932032	44,95
34 Spoiler Profil Smart Mount 680	Vollversion	9932033	59,95
35 Verbindungsprofil Smart Mount	leichte Version	9932034	20,95



30-31 | ab **8,95**

32 | **39,95**

33 | **44,95**

34 | **59,95**

35 | **20,95**

Base Camp

Solaranlagen mit Sun Plus monokristallinen Solarmodulen für den professionellen Einsatz auf Freizeitfahrzeugen. Der doppelwandige, anodisierte Aluminiumrahmen, die starke Solarglasscheibe und die hochwertige Anschlussbox bieten sichere Installation und Nutzung. Hochwertige Laderegler, Verklebung- und Montagekomponenten ergänzen die Systeme zu effizienten Energielieferanten zu einem optimalen Preis/Leistungsverhältnis.

Gefahr: H222, H229, H336, H412, EUH066, EUH208 Enthält: N-(3-(Trimethoxysilyl)propyl)ethylendiamin. Kann allergische Reaktionen hervorrufen.



1 | Solaranlage Caravan Kit Base Camp Aero

12 VDC, 1 x Solarmodul 120 W mit integriertem Spoilern, 1 x Solartadereger 10 A, Klebeset, Dachdurchführung, Modulverbindungskabel 5 m, Adapterkabel für EBL.
· Maße (L x B x H mm) inkl. Spoilerprofil
1.200 x 540 x 35

9960658 298,00

Gefahr: H222, H229, H336, H412, EUH066, EUH208 Enthält: N-(3-(Trimethoxysilyl)propyl)ethylendiamin. Kann allergische Reaktionen hervorrufen.



2 | Base Camp Perfect PRS15 120 W

1 x Solarmodul 12 V, 120W, 1 Ladereger 15 A, 1 Paar Spoiler, 5 m Modulverlängerungskabel mit Steckverbindern, 1 Batteriekabel mit integrierter Sicherung, 1 weiße Dachdurchführung, 1 Kleberkartusche Tec7, 1 Cleaner Tec7
· Maße (L x B x H mm) inkl. Spoilerprofil
1.200 x 540 x 35

9960677 399,00

Gefahr: H222, H229, H336, H412, EUH066, EUH208 Enthält: N-(3-(Trimethoxysilyl)propyl)ethylendiamin. Kann allergische Reaktionen hervorrufen.



3 | Base Camp Perfect SDU20 120 W

1 x Solarmodul 12 V, 120 W, 1 Ladereger 20 A für 2 Batteriekreise, 1 Paar Spoiler, 5 m Modulverlängerungskabel mit Steckverbindern, 1 Batteriekabel mit integrierter Sicherung, 1 weiße Dachdurchführung, 1 Kleberkartusche Tec7, 1 Cleaner Tec7
· Maße (L x B x H mm) inkl. Spoilerprofil
1.200 x 540 x 35

9960679 469,00

Gefahr: H222, H229, H336, H412, EUH066, EUH208 Enthält: N-(3-(Trimethoxysilyl)propyl)ethylendiamin. Kann allergische Reaktionen hervorrufen.



4 | Base Camp Perfect CML20 240 W

2 x Solarmodul 12 V, 120 W, 1 Ladereger 20 A, 2 Paar Spoiler, 5 m Modulverlängerungskabel mit Steckverbindern, 1 Paar Adapterstecker 1 Batteriekabel mit integrierter Sicherung, 1 weiße Dachdurchführung, 1 Kleberkartusche Tec7, 1 Cleaner Tec7
· Maße (L x B x H mm) inkl. Spoilerprofil
1.200 x 540 x 35

9960678 669,00



Bitte beachten Sie die Erläuterungen der Piktogramme sowie die Gefahrenhinweise auf Seite 584 dieses Kataloges.

Sun Pearl

Mit innovativer Schindenzelltechnologie. Das parallele Schaltungsdesign bringt eine starke Schattenwiderstandsfähigkeit. Reduziert den Leistungsverlust bei Hot-Spot-Effekten.

Gefahr: H222, H229, H336, H412, EUH066, EUH208 Enthält: N-(3-(Trimethoxysilyl)propyl)ethylendiamin. Kann allergische Reaktionen hervorrufen.



5 | Solaranlage Caravan Kit Sun Pearl 100 W

12 VDC, 1 x Solarmodul 100 W, 1 x Solarladereger Steca Solarix PRS 1515, 1 Paar Spoiler, 1 x Dachdurchführung, 1 x Klebeset Easy Bond Three, 5 m Modulkabel QuickCab4, 1,5 m Batteriekabel mit Sicherung (20 A), 1 x Adapterkabel für EBL.

9932037 408,00

6 | Solarmodul Sun Pearl 100 W

· Maße 1031 x 530 x 35 mm (B x H x T)

9932035 169,00

Gefahr: H222, H229, H336, H412, EUH066, EUH208 Enthält: N-(3-(Trimethoxysilyl)propyl)ethylendiamin. Kann allergische Reaktionen hervorrufen.

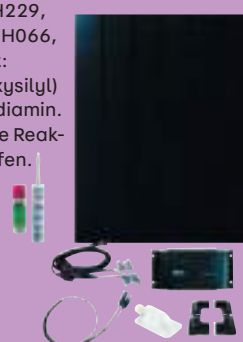

7 | Solaranlage Caravan Kit Sun Pearl 150 W

12 VDC, 1 x Solarmodul 150 W, 1 x Solarladereger Steca Solarix PRS 2020, 1 x Eck Profil Smart Mount, 1 x Dachdurchführung, 1 x Klebeset Easy Bond Three, 5 m Modulkabel QuickCab4, 1,5 m Batteriekabel mit Sicherung (20 A), 1 x Adapterkabel für EBL.

9932041 468,00

8 | Solarmodul Sun Pearl 150 W

· Maße (L x B x H mm) inkl. Spoilerprofil
1.031 x 530 x 35

9932036 259,00

Gefahr: H222, H229, H336, H412, EUH066, EUH208 Enthält: N-(3-(Trimethoxysilyl)propyl)ethylendiamin. Kann allergische Reaktionen hervorrufen.



9 | Solaranlage Caravan Kit Sun Pearl 200 W

12 VDC, 2 x Solarmodule 100 W, 1 x Solarladereger Steca Solarix PRS 2020, 2 Paar Spoiler, 1 x Dachdurchführung, 1 x Klebeset, 5 m Modulkabel QuickCab4, 1 x Y-Adapter QuickClip, 1,5 m Batteriekabel mit Sicherung (20 A), 1 x Adapterkabel für EBL.

9932038 648,00

Solar Peak SPR Komplettanlagen

Gefahr: H222, H229, H336, H412, EUH066, EUH208
Enthält: N-(3-(Trimethoxysilyl)propyl)ethyldiamin. Kann allergische Reaktionen hervorrufen



● Regler mit Bluetooth-funktion

10 | Solaranlage SPR Caravan Kit Solar Peak MPPT SMS15 120 W / 12 V
12 VDC, 1 x Solarmodul 120 W, 1 x Regler Victron Smart Solar 75/15, 1 x Modulbefestigung Kit Easy Mount One, 1 x Dachdurchführung Water Tight One, 1 x Klebeset Easy Bond One, 5 m Modulkabel QuickCab4, 1,5 m Batteriekabel mit Sicherung (20 A), 1 x Adapterkabel für EBL.

9960656 589,00
9960639 259,00

11 | Solarmodul Sun Peak SPR 120
Maße (L x B x H mm) inkl. Spoilerprofil
1.037 x 527 x 35

Gefahr: H222, H229, H336, H412, EUH066, EUH208
Enthält: N-(3-(Trimethoxysilyl)propyl)ethyldiamin. Kann allergische Reaktionen hervorrufen.



15+16 | 238,00

14 | Solaranlage SPR Caravan Kit Solar Peak SOL81 110 W / 12 V
12 VDC, 1 x Solarmodul 110 W small, 1 x Solarladeregler Steca Solsum 8.8, 1 x Modulbefestigung Kit Easy Mount One and Easy Mount Two, 1 x Dachdurchführung Water Tight One, 1 x Klebeset Easy Bond Two, 5 m Modulkabel QuickCab4, 1,5 m Batteriekabel mit Sicherung (15 A), 1 x Adapterkabel für EBL.

9960652 439,00
9960638 238,00
9960637 238,00

Solarmodul SPR 110S / SPR 110
15 | Sun Peak SPR 110 Small
Maße (L x B x H) inkl. Spoilerprofil
130,2 x 41,6 x 3,5 cm

16 | Sun Peak SPR 110 compact
Maße (L x B x H) inkl. Spoilerprofil
79,5 x 66,9 x 3,5 cm

● für 2 Batterien



21 | Duo Solarladeregler Smart Duet 20
20 A Modulstrom, 20 A Laststrom, 12/24 V, Ladegerät für 2 Batterien, USB, LED. Maße 190 x 56 x 120 mm (B x H x T).
9983796 129,95

Gefahr: H222, H229, H336, H412, EUH066, EUH208
Enthält: N-(3-(Trimethoxysilyl)propyl)ethyldiamin. Kann allergische Reaktionen hervorrufen.



12 | Solaranlage SPR Caravan Kit Solar Peak LR1218 120 W / 12 V
12 VDC, 1 x Solarmodul 120 W, 1 x Solarladeregler Schaudt LR 1218, 1 x Modulbefestigung Kit Easy Mount One, 1 x Dachdurchführung Water Tight One, 1 x Klebeset Easy Bond One, 5 m Modulkabel QuickCab4, 1,5 m Batteriekabel mit Sicherung (20 A), 1 x Adapterkabel für EBL.

9960651 459,00
9960639 259,00

11 | Solarmodul Sun Peak SPR 120
Maße (L x B x H mm) inkl. Spoilerprofil
1.037 x 527 x 35

Gefahr: H222, H229, H336, H412, EUH066, EUH208
Enthält: N-(3-(Trimethoxysilyl)propyl)ethyldiamin. Kann allergische Reaktionen hervorrufen



● Regler mit Bluetooth-funktion

17 | Solaranlage SPR Caravan Kit Solar Peak MPPT SMS15 170 W / 12 V
12 VDC, 1 x Solarmodul 170 W, 1 x Solarladeregler Victron 75/15, 1 x Modulbefestigung Kit Easy Mount One and Easy Mount Two, 1 x Dachdurchführung Water Tight One, 1 x Klebeset Easy Bond Two, 5 m Modulkabel QuickCab4, 1,5 m Batteriekabel mit Sicherung (15 A), 1 x Adapterkabel für EBL.

9960657 689,00
9960641 369,00

18 | Solarmodul Sun Peak SPR 170
Maße (L x B x H) inkl. Spoilerprofil
108,2 x 79,6 x 3,5 cm

● Passend für alle Laderegler



22 | Solar-Anzeigepanel FOX-D1/E LCD
Dient als zusätzliche Strom- und Spannungsanzeige für bis zu 20 A, 12/24 V.
9970106 62,95

Pos. 11, 13, 15, 17, 20
● mit MC4

Phaesun

Gefahr: H222, H229, H336, H412, EUH066, EUH208
Enthält: N-(3-(Trimethoxysilyl)propyl)ethyldiamin. Kann allergische Reaktionen hervorrufen.



13 | Solaranlage SPR Caravan Kit Solar Peak PRS15 240 W / 12 V
12 VDC, 2 x Solarmodul 120 W, 1 x Solarladeregler Steca Solarix PRS 1515, 2 x Modulbefestigung Kit Easy Mount One, 1 x Dachdurchführung Water Tight Two, 1 x Klebeset Easy Bond Two, 5 m Modulkabel QuickCab4, 1,5 m Batteriekabel mit Sicherung (20 A), 1 x Adapterkabel für EBL, 1 x Y-Adapter QuickClip.

9960649 762,00
9960639 259,00

11 | Solarmodul Sun Peak SPR 120
Maße (L x B x H mm) inkl. Spoilerprofil
1.037 x 527 x 35

Gefahr: H222, H229, H336, H412, EUH066, EUH208
Enthält: N-(3-(Trimethoxysilyl)propyl)ethyldiamin. Kann allergische Reaktionen hervorrufen



● Sunpower Maxeon Solarzelle

19 | Solaranlage Energy Generation Kit Phaesun Mare Flex 120 W / 12 V
1 Solarmodul Phaesun Mare Flex 120, 1 Laderegler 20 A für zwei Batterien und Display, 5 m Modulverlängerungskabel mit Steckern, 1 Batteriekabel mit integrierter Sicherung, 1 weißer Dachdurchführung, 1 Klebeplatone Tec7, 1Reiniger Tec7.

9960681 569,00
9960642 329,00

20 | Solarmodul Mare Flex
Maße (L x B x H) 119 x 54 x 0,4 cm

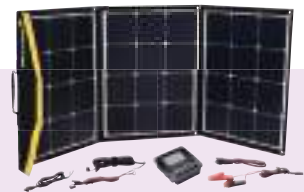

23 | Solarmodul Kit Fly Weight 120
· 3 x 40 W (120 W), 12 VDC, 3 x 12 Zellen, mono, Textilrahmen, 5 Meter Kabel mit Batterieklemmen, Laderegler mit LCD, USB (5 VDC / 800 mA), faltbar und tragbar.
· Packmaß 540 x 410 x 20 mm (L x B x H)
· Maße ausgeklappt 54 x 1 x 128 cm (B x H x T)
· Gewicht 2,7 kg
· Leistung 120 W (3 x 40 W)
9960150 419,00



SOLARANLAGEN

PWM Regler Set Solarmodul + Regler RE 104 + Dachdurchführung + Klebeset

Geformt für Ducato VAN. 5 m Kabel enthalten. Eingetragenes Design. Laderegler PVM 20A für zwei Batterien. Max. Eingang 350 W / 20 A - kann mit 2 Module und 2 Batterien verwendet werden.

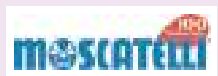

im Sortiment

Gefahr: H225, H315, H318, H319, H361d, H336, H304, H411, EUH210



Gefahr: H225, H315, H318, H319, H361d, H336, H304, H411, EUH210



Gefahr: H225, H315, H318, H319, H361d, H336, H304, H411, EUH210



Gefahr: H225, H315, H318, H319, H361d, H336, H304, H411, EUH210



Bezeichnung	Solarmodul	Volt	Leistung (Watt)	Maße	Gewicht ca. (kg)	Art.-Nr.	Preis
1 Set mit Solarmodul L 90	L-förmig	18	90	80 x 131 x 2 cm (B x H x T)	3,72	9960348	426,35
2 Set mit Solarmodul C 90	C-förmig	18	90	80 x 131 x 2 cm (B x H x T)	3,82	9960349	426,35
3 Set mit Solarmodul C 120	C-förmig	18	120	82 x 132 x 2 cm (B x H x T)	4,62	9960350	516,35
4 Set mit Solarmodul S 120	rechteckig	18	120	50 x 136 x 2 cm (B x H x T)	3,72	9960351	403,35

MPPT Regler Set Solarmodul L 90 + Regler + Dachdurchführung + Klebeset

Geformt für Ducato VAN. 5 m Kabel enthalten. Eingetragenes Design. Solarladeregler Victron

MPPT SmartSolar 75 / 15:

Die Smart Solar MPPT Regler garantieren ultraschnelles Maximum-Power-Point Tracking für autarke Systeme. Alle Regler haben integriertes Bluetooth, und über Victron Connect kann man das System steuern und überwachen.

Gefahr: H225, H315, H318, H319, H361d, H336, H304, H411, EUH210



Gefahr: H225, H315, H318, H319, H361d, H336, H304, H411, EUH210



Gefahr: H225, H315, H318, H319, H361d, H336, H304, H411, EUH210



Gefahr: H225, H315, H318, H319, H361d, H336, H304, H411, EUH210



Bezeichnung	Solarmodul	Volt	Leistung (Watt)	Maße	Gewicht ca. (kg)	Art.-Nr.	Preis
5 Set mit Solarmodul L 90	L-förmig	18	90	80 x 131 x 2 cm (B x H x T)	4,02	9960352	506,20
6 Set mit Solarmodul C 90	C-förmig	18	90	80 x 131 x 2 cm (B x H x T)	4,12	9960353	506,20
7 Set mit Solarmodul C 120	C-förmig	18	120	80 x 131 x 2 cm (B x H x T)	4,92	9960354	596,20
8 Set mit Solarmodul S 120	rechteckig	18	120	80 x 131 x 2 cm (B x H x T)	4,62	9960355	483,20

Solarmodule

Geformt für Ducato VAN. 5 m Kabel enthalten. Eingetragenes Design

Bitte beachten Sie die Erläuterungen der Piktogramme sowie die Gefahrenhinweise auf Seite 584 dieses Kataloges.

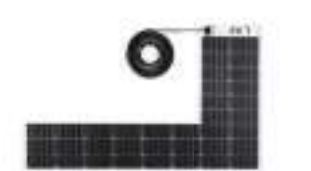

9 | Solarmodul L-Form 90 W
9960342 315,25



10 | Solarmodul C-Form 90 W
9960343 315,25



11 | Solarmodul C-Form 120 W
9960344 405,25



12 | Solarmodul SIZED 120 W
9960345 292,25



NEU
im Sortiment



13 | Regler PWM Charge Controller 20 A für 2 Batterien
Laderegler PVM 20A für zwei Batterien. Max. Eingang 350 W / 20 A - kann mit 2 Module und 2 Batterien verwendet werden.
9960346 62,95

14 | Display RE 120 für Solarmodule
Fernanzeige für RE102 und RE104. Plug and play. 10 m Kabel enthalten.
9960347 56,95

**15-17 | Solaranlagen Easy Mount**

High Power Solarmodule zeichnen sich durch große Leistungsfähigkeit bei geringen Abmessungen und exzellenter Verarbeitungsqualität aus. Die Module werden nach strengen Qualitätsrichtlinien gefertigt und sind daher extrem witterungsbeständig und bieten 30 Jahre Leistungsgarantie. Alden Solarsets beinhalten alle Bauteile und Montagekomponenten zur Verklebung auf Reisemobil oder Caravan. Die Module sind mit 6 mm Gewindehülsen ausgestattet, sodass die Easy Mount Halterungen leicht abgenommen werden können.

Gefahr: H225, H319, H336, EUH208 Enthält 2-Octyl-2H-isothiazol-3-on. Kann allergische Reaktionen hervorrufen.

ALDEN15 | **469,00**16+17 | ab **501,90**

Gefahr

15 | Solarset High Power Easy Mount 110 Watt

inkl. Solarregler SPS 300

9960738 **469,00****16+17 | Solarset High Power 110 Wp/220 Wp/REG 220 EBL**

Lieferumfang: Solarmodul monokristallin, 110 Wp (2 x 110 Wp), Solarregler REG 220 (Ladekennlinie für Säure, Gel, AGM) Anschluss für Starterbatterie und Solarfernanzeige, Kabelsatz für Schaudt EBL, Dachdurchführung weiss, vormontierte Modulbefestigung, Spezialklebeset, Modulkabel UV-beständig, Kabelsatz und Montageanleitung.

Gefahr: H225, H319, H336, EUH208 Enthält 2-Octyl-2H-isothiazol-3-on. Kann allergische Reaktionen hervorrufen.

16 | **110 Wp/REG 220 EBL (1 Modul)** 9960737 **501,90**17 | **220 Wp/REG 220 EBL (2 Module)** 9960736 **891,90****18 | Solarfernanzeige**

für Regler REG 220, Farbe grau

9914327 **99,00**17 | **891,90**

REG220

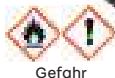
18 | **99,00**

Gefahr

19-22 | Module solaire ANTARION Kit

Kompakte Größe, speziell entwickelt für Reisemobile, Verpackt mit einem 10 A PWM Laderegler und allen notwendigen Kabeln, Geliefert als kompletter Bausatz mit Regler, Kleber (DEKALIN MS1), Cleaner (DEKACLEAN ULTRA) und Dachdurchführung.

EUH210, EUH208 Enthält N-(3-(dimethoxymethylsilyl)propyl)ethylenediamine, Dioctyltinbis(acetylacetonate), Aminoethylaminopropyltrimethoxysilan. Kann allergische Reaktionen hervorrufen.

Leistung	Ladestrom	Maße	Gewicht	Art.-Nr.	Preis
110 W	10 A	102,4 x 67 x 6 cm	9,8 kg	9960330	159,00
130 W	10 A	112 x 67 x 6 cm	9,8 kg	9960331	179,00
150 W	10 A	121,5 x 67 x 6 cm	11,6 kg	9960338	209,00
170 W	10 A	149,5 x 67 x 6 cm	14 kg	9955422	225,00

23-27 | Solarmodul Booster Kit mit MPPT

Diese Zellen liefern bis zu 20% mehr Energie als ein klassische Solarmodul. MPPT Doppelbatterie-Regler, neueste Generation, 10 A, 20 A, verbessert die Leistung der Schalttafel um bis zu 20% mehr als klassische Regler. Wird im Komplet-Set mit Regler, Klebstoff (DEKALIN MS1), Reiniger (DEKACLEAN ULTRA) und Dachdurchführung geliefert.

EUH210, EUH208 Enthält N-(3-(dimethoxymethylsilyl)propyl)ethylenediamine, Dioctyltinbis(acetylacetonate), Aminoethylaminopropyltrimethoxysilan. Kann allergische Reaktionen hervorrufen.

Leistung	Ladestrom	Maße	Gewicht	Art.-Nr.	Preis
120 W	10 A	112 x 67 x 6 cm	10 kg	9955423	269,00
140 W	10 A	121,5 x 67 x 6 cm	11 kg	9955424	309,00
160 W	10 A	149,5 x 67 x 6 cm	12 kg	9955425	339,00
120 W	10 A	121,5 x 54,5 x 6 cm	9,5 kg	9955426	359,95
140 W	10 A	134,2 x 54,5 x 6 cm	10,5 kg	9955427	369,00

28 | Zubehörpaket für Solaranlage

PWM controller, glue MS1 Dekalin, Deka cleaner and junction box

Achtung: H226, H332, EUH208, EUH210

9960759 **29,00****29 | Solarregler MPPT 10 A**9960757 **79,00****30 | Solarregler MPPT 20 A**9934698 **119,00****31 | Solarregler ANTARION MPPT 20 A Bluetooth**

Ermöglicht es Ihnen, auf Ihrem Smartphone die vom Solarpanel kommende Ladung und den Ladezustand des Akkus anzuzeigen. Kostenlose Anwendung Antarion Solar für Android und IOS verfügbar.

9960758 **139,00**28 | **29,00**

Achtung

29+30 | ab **79,00**31 | **139,00****ANTARION**19-22 | **159,00**23-27 | **269,00**



1 | ab **2.679⁰⁰**



1 | Lithium Power Supply – die Generation der mobilen Stromversorgung

Die Konzeption einer 230-Volt-Stromversorgung für ein Reisemobil ist aufwendig und sollte einer Fachkraft überlassen werden. Das macht die Neuinstallation oder Erweiterung der Bordelektrik teuer und, wegen der vielen Komponenten, fehleranfällig.

Die Lithium-Power-Supply hingegen ist als „All-In-One“-Lösung denkbar einfach in ein Fahrzeug zu integrieren und bringt alles mit, was für einen sorgenfreien Campingurlaub nötig ist: Versorgung von 12- und 230-Volt-Geräten, eine hohe Akkukapazität (LiFePO4) und durch das Display jederzeit einen Überblick darüber, wie viel Strom noch vorhanden ist. Die modernen Lithiumzellen lassen sich schnell wieder aufladen. Dies kann über eine externe 230-Volt-Versorgung oder aber über die Lichtmaschine bei laufendem Motor geschehen. Unterstützt wird der Ladevorgang in diesem Fall durch einen integrierten Ladebooster, welcher die zuverlässige und schnelle Ladung auch bei Euro-6-Fahrzeugen garantiert.

Die einfachen Steckverbindungen erlauben es, dass die LPS temporär aus dem Fahrzeug entfernt werden kann. So sind Sie noch unabhängiger.

ALLES IN EINEM GERÄT

- Batterie
- Ladegerät
- Wechselrichter
- Ladebooster
- Trennrelais
- Absicherung 230 V
- Absicherung 12 V
- Display
- Steckdose

Modell	Maße	Gewicht	Kapazität	Leistung	Ladezeit	Spannung	Art.-Nr.	Preis
LPS 1512	25 x 24,4 x 39 cm (B x H x T)	28 kg	100 Ah	1500 W / 1300 W	< 2h	230 VAC/ 12 VDC	9960122	2.679,00
LPS 2512	25 x 24,4 x 39 cm (B x H x T)	29 kg	100 Ah	2500 W / 2000 W	< 2h	230 VAC/ 12 VDC	9942363	3.159,00

Zubehör

2 | 124,95



2 | Fernbedienung für LPS
Versorgungsspannung: 10,5 V 24 V
Eigenverbrauch (max.): 30 mA
Eigenverbrauch (Sleep-Modus): 2,5 mA
Leitungslänge: 6 m
Anschluss D-Sub-Stecker, DB-9
Betriebstemperatur: -20°C-50°C
Schutzart: IP21
Maße 18 x 72 x 49 mm (L x B x H)
9960715 124,95

3 | 129,95



3 | Anschlusssatz LPS
Mit Universal-Kabelsatz zum leichteren Einbau einer LPS im Fahrzeug.
Bestehend aus:
· Anschlussleitung H 07 V-K 16 mm², Länge 2 x 4 m, eine Seite anschlussfertig gecrimpt
· Sicherungshalter mit Streifenversicherung 80 A
· Klemmkabelschuhe lose
· Netzkabel 1,5 m
· Isolationskappen
9960124 129,95

4 | 59,95



4 | Montageplatte LPS
Die Platte ermöglicht die einfache Befestigung ohne die LPS selbst zu verschrauben.
· vier Schraublöcher zur Befestigung der Platte an dem Untergrund (z. B. der Karosserie)
· Fixierung der LPS mittels Halteblech
Maße 27,5 x 4,5 x 39,5 cm (B x H x T)
9960125 59,95

5 | 249,95



5 | Bordnetzverteiler PCM4 PowerCon
Anschlussfertiger Stromverteiler für 230 V (IT-Netz) mit Fehlerstromschutzschalter und Leitungsschutzschalter im Automatengehäuse mit Klappdeckel.
Anwendung: Absicherung eines nicht geerdeten Wechselrichterausgangs.
· 230V, 10 A, Ein-/Ausgang, FI 30mA, IP65, NeutrikPowerCon Anschluss
Maße 12,5 x 20 x 12 cm (B x H x T)
· Lieferumfang Neutrik-Stecker (1 x grau, 1 x blau)
9932128 249,95

6 | 208,95



6 | Bordnetzverteiler PCM4 mit Installationsrelais
Anschlussfertiger Stromverteiler für 230 V mit Fehlerstromschutzschalter, Leitungsschutzschalter und Installationsrelais im Automatengehäuse mit Klappdeckel.
Anwendung: Absicherung eines eingespeisten Netzes mit zusätzlichem Installationsrelais (für z.B. Startunterbrechung).
· 230V, 16A, FI 30mA, IP65, Anschluss über Kabeldurchführung
Maße 12,5 x 20 x 12 cm (B x H x T)
9932129 208,95

7 | 38,95



7 | Verbindungsleitung Neutrik PowerCon
Anschlussfertige Leitung zur Verbindung einer Lithium Power Supply (LPS) oder eines Wechselrichters mit Neutrik-Anschlüssen mit einem Bordnetzverteiler (PCM4 PowerCon).
Länge 190 cm
9932131 38,95

Batterie Power

8 | Lithium Batterie PowerUnit

Die PowerUnit ermöglicht die einfache und sichere Kombination einer BÜTTNER ELEKTRONIK LiFePO4-Batterie mit der bereits vorhandenen Bordbatterie (AGM/Gel/Flüssigsäure). Beide Batteriesysteme werden mit dem beiliegenden Kabelset verbunden. Die Überwachung und Steuerung der Anlage übernimmt ein spezieller Batterie-Computer CONTROL. Dieser ist mit dem BMS (Battery-Management-System) der Lithium Batterie verbunden und verhindert die weitere Aufladung durch die vorhandenen Ladesysteme, wenn die Lithium-Batterie vollgeladen ist, aber die Ladeeinrichtungen aufgrund ihrer AGM oder Gel-Kennlinie die verbaute Bordbatterie noch weiter aufladen müssen. Darüber hinaus zeigt der Batterie-Computer CONTROL die noch verfügbare Gesamt-Kapazität des kompletten Batteriesystems im Innenraum an.

Modell	Spannung	Kapazität	Gewicht	Art.-Nr.	Preis
Batterie - Power - Unit I	12 V	85 Ah	11,4 kg	9960619	1.869,00
Batterie - Power - Unit II	12 V	105 Ah	15,3 kg	9960621	1.998,00
Batterie - Power - Unit III	12 V	120 Ah	16,4 kg	9960622	2.049,00
Batterie - Power - Unit IV	12 V	180 Ah	25,2 kg	9960623	2.998,00



9 | Lithium Batterie PowerSet

Das Lithium-Batterie Power Set ist das optimale Umrüst-Set für alle die ihr Reisemobil oder den Kastenwagen auf Lithium-Batterietechnik umstellen oder das Fahrzeug von Anfang an damit ausstatten wollen. Die Kombination der einzelnen Komponenten garantiert immer volle Kapazität und einen sicheren Betrieb in allen Klimazonen und zu jeder Jahreszeit. Das Set ist so konzipiert, dass es als eigenständiges System funktioniert aber auch parallel an eine bereits vorhandene Lade-Infrastruktur angeschlossen werden kann, wenn noch kein Ladebooster vorgesehen ist.

Modell	Spannung	Kapazität	Gewicht	Art.-Nr.	Preis
Lithium Batterie Power Set I	12 V	85 Ah	16,1 kg	9960614	2.349,00
Lithium Batterie Power Set II	12 V	105 Ah	17,1 kg	9960615	2.498,00
Lithium Batterie Power Set III	12 V	120 Ah	18,1 kg	9960616	2.549,00



10 | Lithium-Eisen-Phosphat-Akku (LiFePO4)

Speziell für Reisemobile entwickelte Lithium-Hochleistungsakku. Hohe Speicherkapazität, geringes Gewicht und eine hohe Zyklenfestigkeit zeichnen die LiFePO4-Bordbatterien von BüttnerElektronik aus. Durch ein intelligentes Batterie-Management-System (BMS) werden die Batterien intern überwacht. Der Betrieb von Wechselrichtern auch mit höherer Ausgangsleistung ist problemlos möglich. Selbst bei der kleinsten Ausführung können mit einem Wechselrichter Verbraucher bis zu 1200 W zu betreiben. Bereits mit der MT LI 105 können Wechselrichter bis 1700 W eingesetzt werden und bei den beiden Batterien mit 120 Ah und 180 Ah sind Verbraucher bis 2000 W kein Problem. Somit ist es möglich diese Batterie in eine vorhandene Standard-Halterung einzubauen und durch die ebenfalls verwendeten Rundpole können die bereits montierten Kabel einfach aufgesetzt werden. Bei der MT LI 120 und 180 können die Kabel direkt aufgeschraubt werden, es ist aber auch hier möglich nachträglich Rundpole aufzuschrauben.

Spannung	Kapazität	Maße	Gewicht	Art.-Nr.	Preis
12 V	85	27,8 x 17,5 x 19 cm (L x B x H)	11 kg	9960268	1.499,00
12 V	105	35,3 x 17,5 x 19 cm (B x H x T)	12 kg	9960612	1.649,00
12 V	120	33,0 x 17,2 x 21,2 cm (B x H x T)	13 kg	9960613	1.699,00
12 V	180	48,5 x 17,2 x 25 cm (L x B x H)	23 kg	9932141	2.649,00



● 85 und 120 Ah

Zubehör zu SUPER B Batterien:

11 | Kapazitätsanzeige inkl. 5m Kabel

Das Touch-Display ist ein intelligentes Batterie Messgerät, das Spannung, Strom, Ladestatus und verbleibende Lade- und Entladezeit anzeigen kann. Damit wissen Sie immer wie lange Ihre Batterie funktionieren wird. Das Display kann in sechs verschiedene Sprachen eingestellt werden: Deutsch, Niederländisch, Englisch, Französisch, Italienisch und Spanisch.

LiFePo Batterie 100 und 160 Ah	9932063	246,95
Epsilon Batterie	9932064	246,95

12 | Relais zu Super B Batterie-system

Super B externer Über und Unterspannungsschutz für Systeme mit BMS/CAN-Ausgängen mit anschlussfertigem Verbindungskabel für 12 V bis 24 V System, Schaltleistung 260 A. Es schützt die Super B Lithiumbatterie vor Spannungen über 15 V und Unterspannung. Es ist Bi-stabil und somit hat es fast keinen Eigenverbrauch.

	9974020	149,00
--	----------------	---------------



11 | 246,95

12 | 149,00

1 | **389⁰⁰**



1 | Bord-Batterie MT AGM 120 Professional

In bewährter AGM-Ausführung mit einem speziellen Mikrofließ ausgerüstet, stellt diese Bordbatterie bei gleichen Abmessungen noch mehr Kapazität zur Verfügung. Erreicht wurde diese Leistungssteigerung durch ein höheres Zellvolumen, die zu dem eine noch längere Stromversorgung gewährleistet.

· 120 Ah (K100)

Maße 353 x 190 x 175 mm (B x H x T)

Gewicht 27,5 kg

9952359

389,00

2+3 | ab **199,00**



➔ Bitte beachten Sie die Batterie-computer auf S.533.

2+3 | Bord-Batterie Flüssig-Säure Power

Die klassischen Bordbatterien mit extrem hoher Leistungsdichte. Entwickelt für hohe Zyklenbelastung und optimal geeignet für Solarbetrieb und Wechselrichtereinsatz. Optimale Bordbatterie mit einem sehr gutem Preis-/Leistungsverhältnis. Spannung 12 V.

Modell	Kapazität AH K100	Abmessungen (B x H x T mm)	Gewicht	Art.-Nr.	Preis
MT-PB 90	90	278 x 190 x 175	ca. 20kg	9952675	199,00
MT-PB 125	125	353 x 190 x 175	ca. 25 kg	9952676	239,00

4+5 | ab **298,00**



4+5 | Bord-Batterie MT AGM Professional

Wartungsfreie Bordbatterie speziell für Reisefahrzeuge mit auslaufsicherer Glasmatten-Vlies Technologie. Entwickelt für sehr hohe Zyklenbelastung und optimal geeignet für Solarbetrieb und Wechselrichtereinsatz. Extrem hohe Leistungsaufnahme auch bei kühlen Außentemperaturen. (Wintercamping)

Modell	Kapazität AH K100	Abmessungen (B x H x T mm)	Gewicht	Art.-Nr.	Preis
MT AGM 85	85 Ah	278 x 190 x 175	19 kg	9931797	298,00
MT AGM 100	100 Ah	315 x 190 x 175	24,5 kg	9931798	329,00

6-9 | ab **349,00**



6-9 | Bord-Batterie MT Gel Performance

Auslaufsichere und absolut wartungsfreie Bordbatterie in bewährter Gel-Technologie. Entwickelt für die täglichen Verbraucher an Bord. Gelbatterien stehen für extrem hohe Zyklenbelastungen mit Leistungsreserve und sind optimal geeignet für Solarbetrieb und Wechselrichtereinsatz.

Modell	Kapazität AH K100	Abmessungen (B x H x T mm)	Gewicht	Art.-Nr.	Preis
MT Gel 90	90	353 x 190 x 175	26,8 kg	9982717	349,00
MT Gel 130	130	513 x 223 x 189	40,7 kg	9982719	569,00
MT Gel 155	155	513 x 225 x 223	47,8 kg	9982721	649,00
MT Gel 235	235	518 x 242 x 291	70,0 kg	9982722	869,00



10 | Lithium-Eisen-Phosphat Akku (LiFePO4) Epsilon

Durch die Einbaumaße die vergleichbar sind mit einer herkömmlichen Blei-Batterie bei gleicher Leistungsangabe kann bei nahezu doppelter Entnahmelistung der Super B - Epsilon ca. 50 % Platz und Gewicht eingespart werden. (bez.auf die entnehmbare Ah-Leistung) Das interne BMS bietet Informationen zum Ladezustand, Spannung und Strom über Google Play oder Apple iOS an. Eine automatische, interne Ladestrombegrenzung, Überstrom- und Tiefentladeschutz ermöglichen einen störungsfreien Betrieb auch bei sehr niedrigen Temperaturen. Die interne Ladestrombegrenzung erlaubt den Einsatzbereich von - 40°C bis + 65°C. Wenn die Temperatur - 10°C erreicht wird, wird der Ladestrom eigenständig reduziert, nur dadurch ist es möglich die Batterie trotzdem schonend zu laden.

1:1 Austausch gegen herkömmliche Blei-Säure-, AGM- und Gel-Batterien Einbaumaß passend zu den meisten 80/90/100 Ah Batterien Bis zu 5000 Zyklen - 5-10 x längere Lebensdauer als bei herkömmlichen Batterien

Spannung	Leistung	Maße (B x H x T mm)	Gewicht	Art.-Nr.	Preis
12,8 V	1.200 W/90 Ah	353 x 190 x 175	12,5 kg	9930673	1.999,00



10 | **1.999⁰⁰**



11 | Lithium-Eisen-Phosphat Akku (LiFePO4)

Das System kann mit Ladegeräten (AGM/GEL geeignet) aufgeladen werden und sind deshalb mit herkömmlichen Bordbatterien austauschbar. Die Nennkapazität ist bis zu 100 % verfügbar. Super B Batteriesysteme sind im Servicefall auslesbar.

Durch den Einbau des Relais 9974020 bietet das Batteriesystem die 3 Jahre Garantie.

Hohe Kapazität, geringer Platzbedarf und wenig Gewicht bei hervorragender Belastungstoleranz

Hohe Zyklenzahl (im Reisemobil 5000 Zyklen) haben eine jahrelange Anwendung- und Nutzungsdauer

Schnelle Ladung und Entladung möglich

Lichtmaschinenleistung wird voll genutzt

Modell	Leistung	Maße (B x H x T mm)	Gewicht	Art.-Nr.	Preis
SB12V160E-ZC	160 Ah	414 x 313 x 225	26,9 kg	9974019	2.859,00
Nomia 210E	210 Ah	417 x 314 x 227	23 kg	9960246	3.299,00
Traction (12V-ZC)					

11 | ab **2.859⁰⁰**



● Batterie kann liegend montiert werden

12-15 | Lithium Batterie LiFePo4

Lithium-Eisen-Phosphat-Akku - die passende Lösung, wenn es auf jedes Kilo ankommt.

Immer mehr Wohnmobilisten entscheiden sich für eine Umrüstung und setzen Lithium-Batterien ein. Die RKB Smart Battery LiFePo4 wurde mit dem Ziel entwickelt, Bleibatterien „eins zu eins“ zu ersetzen und die hohen Ansprüche, die heute an Speicherbatterien gestellt werden, voll und ganz zu erfüllen. Für den Einsatz dieser Batterien im Wohnmobil sprechen die Vorteile - Leistungsfähigkeit, das niedrige Gewicht und die Langlebigkeit: Das sind ideale Voraussetzungen, wenn Sie bei Ihrer Reise mit dem Wohnmobil autark unterwegs sein möchten - unabhängig von jeglichen Steckdosen. Die Batterien verfügen über Lithium-Eisenphosphat (LiFePO4) Zellen, welche als sehr sicher und zyklentfest gelten. Zusätzlich wird die Batterie über integriertes Smart-BMS gegen Überstrom, Überladung, Tiefentladung, Kurzschlüsse und Übertemperatur geschützt.

- 1:1 Austausch von herkömmlichen Bleisäure, AGM- und Gel-Batterien
- Bis zu 60% leichter als herkömmliche Bleibatterien
- Volle Kapazität (100%) nutzbar
- Sehr geringe Selbstentladung, ca. 2% pro Monat
- Sicher, dank eingebautem Batteriemanagementsystem
- Einfacher Einbau
- Wartungsfrei

Spannung	Kapazität AH K100	Maße (B x H x T mm)	Gewicht	Art.-Nr.	Preis
12,8 V	50 Ah	20 x 17 x 17	5,5, kg	9960743	659,00
12,8 V	100 Ah	31,8 x 17,6 x 18,7	11,9 kg	9960739	1.239,00
12,8 V	150 Ah	48,5 x 17 x 24	16,5 kg	9960741	1.990,00
12,8 V	200 Ah	52,5 x 24 x 22	22,5 kg	9960742	2.490,00

NEU
im Sortiment



12-15 | ab **659⁰⁰**



16+17 | Batterie CBT POWER mit Bluetooth Funktion

Caravanning Batterie mit Bluetooth Funktion.

Spannung	Leistung	Gewicht	Art.-Nr.	Preis
12.8 V nominal	1536 WH	20 kg	9960364	1.124,95
12.8 V nominal	2200 WH	26,7 kg	9960365	1.575,95

16+17 | ab **1.124⁹⁵**





1 | ab **297,30**



Bitte beachten Sie die Erläuterungen der Piktogramme sowie die Gefahrenhinweise auf Seite 584 dieses Kataloges.



2 | ab **214,99**



(EP 900)

Bezeichnung / Modell	EP 800 (ersetzt EK920)	EP 900	EP 1200	EP 1500	EP 2100
Kapazität Ah K20	92	100	140	180	240
Maße B x H x T (mm)	353 x 190 x 175	330 x 240 x 173	513 x 223 x 189	513 x 223 x 233	518 x 240 x 279
Pol-Anschluss	0	1 + 8	3	3	3
Gewicht	26,1 kg	32,0 kg	45,0 kg	55,0 kg	72,0 kg
Art.-Nr.	9952645	9957575	9957576	9957577	9957578
Preis	214,99	329,95	374,95	459,95	559,95



3 | ab **229,95**



Bezeichnung / Modell	ES 650	ES 900	ES 950	ES 1200	ES 1300	ES 1350	ES1600	ES 2400
Kapazität Ah K20	56	80	85	110	120	120	140	210
Maße B x H x T (mm)	278x190x175	353x190x175	330x235x171	286x226x269	349x290x175	513x223x189	513x223x223	518x238x274
Pol-Anschluss	0	0	1	2	0	3	3	3
Gewicht	20,8 kg	26,8 kg	30,0 kg	38,7 kg	38,7 kg	40,0 kg	47,0 kg	67,0 kg
Art.-Nr.	9957561	9957562	9957563	9957564	9957565	9957566	9957567	9957568
Preis	229,95	259,95	379,95	399,95	499,95	499,95	509,95	599,95



4 | ab **179,95**



Bezeichnung / Modell	ET 650	ET 950	ET 1300	ET 1600
Kapazität Ah K20	100	135	180	230
Maße B x H x T (mm)	350 x 190 x 175	513 x 223 x 189	513 x 223 x 223	518 x 240 x 279
Pol-Anschluss	0	3	3	3
Art.-Nr.	9916955	9916956	9916957	9916958
Preis	179,95	199,95	274,95	334,95

1 | EQUIPMENT AGM

Das Marine & Leisure-Sortiment von Exide umfasst jetzt 3 neue AGM-Batterien.

Die AGM-Technologie ist die Lösung, um die Energieversorgung auf einem konstant hohen Niveau bei Nutzung energieintensiver Geräte zu garantieren und ist der Schlüssel für eine möglichst lange Batterie-Lebensdauer.

Bezeichnung / Modell	EQ600	EQ800	EQ1000
Kapazität Ah K20	70	95	120
Maße B x H x T (mm)	278 x 175 x 190	353 x 175 x 190	286 x 269 x 230
Pol-Anschluss	0	0	2
Gewicht	21 kg	26 kg	40 kg
Art.-Nr.	9960713	9960714	9960712
Preis	297,30	379,90	699,50

2 | DUAL AGM

Batterien, die entwickelt wurden, um die gängigsten Wohnmobile und Wohnwagen mit Energie zu versorgen und eine gute Anlaufleistung für Motoren zu bieten. Ihre Konstruktionsweise bietet eine hohe Einbauflexibilität (im Fahrgastraum, an der Seite), Vorteile bei der Wartung (absolut wartungsfrei, geeignet für lange Standzeiten, Einsparungen bei der Ladezeit von bis zu 50 %) und Robustheit (hoher Vibrations- und Neigungswiderstand, verschüttungs- und auslaufsicher). Die eingebaute AGM-Technologie (Vliesakku/Gitterplatte) mit einer Ca/Ca-Legierung und einer (durch ein Ventil regulierten) VRLA-Lüftung deckt eine Wh-Leistungsspanne von 450 bis 2.100 Wh ab und bietet somit eine große Auswahl für jede Art Freizeitfahrzeuge.

3 | EQUIPMENT GEL

Batterien, die entwickelt wurden, um bestausgestatteten Wohnmobilen und Wohnwagen Energie zu liefern. Ihre Konstruktionsweise bietet eine hohe Einbauflexibilität (im Fahrgastraum oder an der Seite mit einer Platzeinsparung von bis zu 30%), Vorteile bei der Wartung (absolut wartungsfrei, geeignet für lange Standzeiten) und Robustheit (hoher Vibrations- und Neigungswiderstand, verschüttungs- und auslaufsicher). Die eingebaute Gel-Technologie (gelförmige Elektrolyte) mit einer Ca/Ca-Legierung und einer (durch ein Ventil regulierten) VRLA-Lüftung, deckt eine Wh-Leistungsspanne von 650 bis 2.400 Wh ab und bietet somit eine große Auswahl für modernste und anspruchsvollste Freizeitfahrzeuge.

4 | EQUIPMENT – Antriebs- und Beleuchtungsbatterien

Batterien, die entwickelt wurden, um traditionellen Wohnmobilen und Wohnwagen Energie zu liefern. Ihre Konstruktionsweise bietet normale Einbaubedingungen, gute Wartungsbedingungen und Robustheit (mittlerer Vibrations- und Neigungswiderstand, verschüttungssicher). Die eingebaute Blei-/Säure-Nasstechnologie mit einer Sb-Lagerung und Glas-Matten Separatoren mit Lüftungsverschluss + Rückzündschutz bieten ideale Voraussetzungen für Freizeitfahrzeuge.

Kapazität

Batteriekapazität wird in verschiedenen Bezeichnungen angegeben. Die meist verwendeten Angaben sind 5h, 20h oder 100h. Das bedeutet, eine Ah Leistung bezogen auf die 5, 20 oder 100 stündige Entnahmedauer. Die entnehmbare Strommenge verringert sich, wenn diese kurzfristige Leistung aus der Batterie entnommen wird. Daher sind die Kapazitätsangaben bei 20 stündiger Nennkapazitätsangabe rein zahlenmäßig geringer, als bei 100h. Die Kapazität wird z.B. auch mit K20 oder C100 angegeben. Die Angabe 5h wird überwiegend nur bei Starterbatterien eingesetzt und ist im Caravan und Reisemobilbereich nicht relevant.

5 | ab **219,95**



5 | AGM

Blei-Säure Batterie der Spitzenklasse mit 3 – 4facher Zyklenfestigkeit, gegenüber herkömmlichen Batterien. Zuverlässiger Energielieferant für Ihr Reisemobil und Caravan. Geeignet auch für Dual Power zum Starten und Versorgen (z.B. Caravanrangierantrieb und Beleuchtung). Hohe Energienutzung durch die Möglichkeit einer schnellen Wiederaufladung. Sicherheitsventile und Wartungsfreiheit bieten eine extrem sichere Handhabung.

Bezeichnung / Modell	Kapazität K20	Maße B x H x T (mm)	Pol-Anschluss	Gewicht	Art.-Nr.	Preis
Professional AGM LA 60	60	242 x 190 x 175	0	17,5 kg	9985922	219,95
Professional AGM LA 70	70	278 x 190 x 175	0	20,4 kg	9985921	254,95
Professional AGM LA 80	80	315 x 190 x 175	0	22,8 kg	9985919	264,95
Professional AGM LA 95	95	353 x 190 x 175	0	26,4 kg	9985918	274,95
Professional AGM LA 105	105	394 x 190 x 175	0	29,4 kg	9985917	354,95

6 | DEEP CYCLE

Bewährte Blei-Säure Batterie mit innovativem Plattenaufbau garantiert eine hohe Leistungsfähigkeit und doppelte Zyklenfestigkeit gegenüber herkömmlichen Batterien. Die Labyrinthdeckeltechnologie bietet auch bei dieser Batterie Wartungsfreiheit und Ausfallsicherheit.

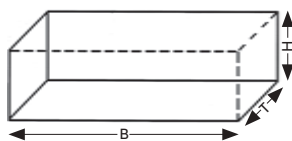

6 | ab **164,95**



Bezeichnung / Modell	Kapazität K20	Maße B x H x T (mm)	Pol-Anschluss	Gewicht	Art.-Nr.	Preis
Professional Deep CycleLFD 60	60	242 x 190 x 175	0	16,8 kg	9985898	164,95
Professional Deep CycleLFD 75	75	278 x 190 x 175	0	19,5 kg	9952673	199,95
Professional Deep CycleLFD 90	90	353 x 190 x 175	0	24,6 kg	9985888	209,95
Professional Deep CycleLFD 140	140	513 x 223 x 189	3	36,6 kg	9985897	299,95

7 | Optima Yellow Top, die Technologie macht's

Die patentierte AGM SpiralCell®-Technologie ist die derzeit fortschrittlichste Batterietechnik für den Einsatz im Caravaning-Bereich und weist eine große Anzahl von Merkmalen auf, die in herkömmlichen Batterien nicht zu finden sind. Das Prinzip dieser Technik: Statt der Flachplatten normaler Batterien, werden zwei dünne hochreine Bleiplatten zusammen mit einem Glasvlies zu einer Spiralzelle gewickelt. Durch die einzigartige Bauart, die massiv gegossenen Zellverbindungen und die höhere Elektrolytdichte, entsteht ein äußerst geringer Innenwiderstand, sodass die Batterie gewaltige Ströme akzeptiert. Die Wicklung erlaubt zudem die Verwendung nahezu reinen Bleis, was sich in der Haltbarkeit in über 1.000 Lade- und Entladezyklen widerspiegelt. Diese Kombination von Hochstromfähigkeit und Zyklenfestigkeit ist bisher einzigartig. Das spart längerfristig Geld und ist wesentlich umweltschonender, als kurzlebige Batterien zu verwenden, die einem ständigen Wechsel oder permanentem und langwierigem Aufladen unterliegen.

OPTIMA
BATTERIES

7 | ab **189,95**



Bezeichnung / Modell	YTS 2.7	YTS 4.2	YTS 5.5
Kapazität Ah K20	38	55	75
Maße B x H x T (mm)	237 x 227 x 129	254 x 200 x 175	325 x 238 x 165
Pol-Anschluss	8	8	8
Gewicht	12,5 kg	19,5 kg	26,5 kg
Art.-Nr.	9912796	9952550	9952552
Preis	189,95	245,95	299,95

8 | Batteriehalter OPTIMA® YTS

Befestigungsleiste zu Optima YellowTop S 2.7, 4.2 und 5.5

9998371 **19,99**

➔ **Passende Truma PowerSets finden Sie auf der Seite 273.**

Die Sonne im Gepäck

Energie speichern und unterwegs gut versorgt sein!

Weitere Artikel finden Sie bei Ihrem Händler vor Ort



1 | 206,95



2 | 303,95

1 | Langzeitentladebatterie 100 Ah 12 V

In Flüssig-Säure Ausführung für Freizeitanwendungen in Reisemobil, Caravan, Camping und Booten. Bestens geeignet auch in Verbindung mit Solaranlagen.
Maße 354 x 190 x 175 mm (B x H x T)
Gewicht ca. 23,6 kg

9990504 206,95

2 | AGM Batterie 92 Ah 12 V

Für Freizeitanwendungen in Reisemobil, Caravan, Camping und Booten besonders bei viel Energiebedarf in Verbindung zur Stromentnahme über längere Zeiträume.
Maße 354 x 190 x 175 mm (B x H x T)
Gewicht ca. 27,5 kg

9990507 303,95



Bitte beachten Sie die Erläuterungen der Piktogramme sowie die Gefahrenhinweise auf Seite 584 dieses Kataloges.

Batteriepolarten

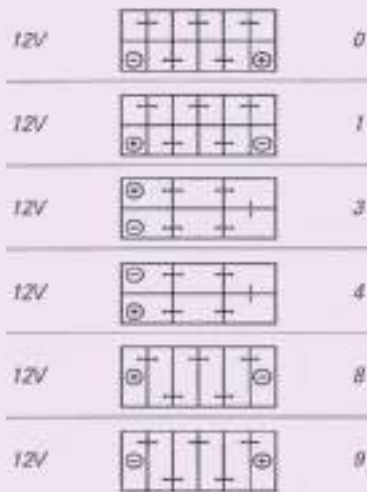

GLEICH MITBESTELLEN

Batterieüberwachung über App



3 | 31,95

3 | Batteriewächter

Bluetooth Batterieüberwachung für Smart-Phones, 6 / 12 / 24 V DC. Eigenverbrauch 2 mW, verpolfest, IP65, kostenfreier Download für iPhone 4S oder Android 4.3 oder höher verwendbar.
Maße 25 x 20 x 40 mm (B x H x T)
(Lieferung ohne Smartphone)

9930287 31,95

4 | ab 298,00

Der ultimative Sonnenspeicher für Ihre Solaranlage



4 | AGM Batterie Sun Store

Bezeichnung / Modell	Sun Store AGM 90	Sun Store AGM 125	Sun Store AGM 150	Sun Store AGM 175
Kapazität	90 Ah	125 Ah	150 Ah	175 Ah
Ah K100				
Maße B x H x T (mm)	167 x 178 x 348	173 x 220 x 330	177 x 225 x 410	170 x 240 x 485
Pol-Anschluss	1	1	1	1
Gewicht	23,5 kg	30,6 kg	37,6 kg	48,2 kg
Art.-Nr.	9952037	9952038	9952040	9952047
Preis	298,00	318,00	379,00	464,00

Zubehör zu Batterien

5-7 | Solar Power Panel

Kabel mit Batterieklemmen und Kabel mit 12 V Normstecker.



5 | Solar Power Panel RSP 150
Blinkende LED-Anzeige, Saugnapfe zur leichten Befestigung, bis 50 Ah, max. 1,5 W, 86 mA
Maße 352 x 125 x 14 mm (B x H x T),
Gewicht 0,67 kg
9975018 24,95

6 | Solar Power Panel RSP 240
Saugnapfe zu leichten Befestigung, bis 100 Ah, max. 2,4 W, 138 mA
Maße 350 x 214 x 14 mm (B x H x T),
Gewicht 1,15 kg
9975016 34,95

7 | Solar Power Panel RSP 600
Saugnapfe zu leichten Befestigung, bis 200 Ah, max. 6 W
Maße 498 x 345 x 12 mm (B x H x T),
Gewicht 2,8 kg
9975145 59,95

8 | Module Kit Trickle Charge 12
Solar Power Batterie, 12 W, 12 VDC, 36 Zellen, ETFE vorne und hinten, Anschlussdose IP65, Solarregler, Kabel 2500 mm / 2 x 2,0 mm² / SAE + Adapter.
9960644 49,80



8 | Batteriekasten Kankuro
Maße 410 x 200 x 200 mm (B x H x T)
gelb/weiß
9948138 25,95



9 | Batteriekasten Standard
Maße 270 x 200 x 190 mm (B x H x T)
rot/weiß
9948128 19,95



10 | Universal - Batteriebox
Universalbox mit Befestigungsösen, Gurt und variabler Trennwand für Batterien, Werkzeuge, Reinigungsmittel u.v.m. Mit Tragegriffen und Lüftungsöffnungen im Deckel.
Maße außen 225 x 254 x 465 mm (B x H x T), innen 170 x 240 x 395 mm (B x H x T).
schwarz
9996487 24,95



11 | Batterietrennschalter easydriver inkl. Einbaugeschäuse
Für Rangierantriebe. Maße 90 x 96 x 68 mm (B x H x T), Gewicht 0,080 kg
9960366 42,95



12 | Batterieschalter
Groß, zum Unterbrechen des Stromkreises zwischen Batterie und Verbraucher
9974970 15,95



13 | Ersatzschlüssel zu Batterieschalter
9974760 5,95

14 | Schlauch
mit Winkelanschluss für alle Flüssig - Säurebatterien mit Entgasungsöffnung.
Länge 80 cm
9950122 10,95

15 | Batteriepolklemmen Set
Plus- und Minusklemme in massiver Ausführung - Zinnlegierung, wirkt korrosionshemmend zum Anschluß an die Pole der Fahrzeugbatterie. Universell einsetzbar für fast alle Starterbatterien.
Maße Plusklemme Ø ca. 18 mm, Minusklemme Ø ca. 16 mm
goldfarben
9960138 6,25



16 | Batterietester
Kabellänge 90 cm.
9975002 21,95

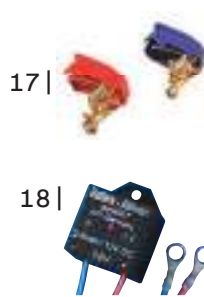

17 | Batteriepol-Schnellverbinder-Set
Batterie-Schnell-Polklemmen zum schnellen Verbinden und Lösen von Batterieanschlüssen.
9960140 19,95



20 | Batteriepolklemme mit Stromunterbrecher
Batterie-Unterbrecher für KFZ, Caravan und Wohnmobil Ø (-) 17,5 mm
Zur Vermeidung von Kurzschlüssen und ungewollter Batterieentladung, verhindert unbefugten Betrieb (Diebstahlschutz)
Zur Verbindung mit dem negativen Anschluss der Batterie mit max. 16 mm Durchmesser
· Max. Belastbarkeit ständig: 125 A
· Max. Spitzenbelastung: 500 A (kurzfristig)
· Geeignet für: 6-24 V
Maße 8,3 x 3,7 x 4,2 cm (B x H x T)
9960139 7,95



21 | Rundpoladapter M6
2 Stück
9952049 19,95

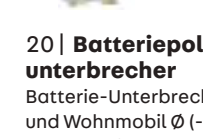

22 | Rundpoladapter M8
2 Stück
9960340 19,95

DOMETIC Die Oberklasse der Ladegeräte

1 | Ladegerät Perfect Charge

Batterielader in kompakter Bauweise und geringem Gewicht. Hervorragend geeignet für Flüssig-, AGM- oder Gelbatterien. Durch den großen Eingangsspannungsbereich bieten die Lader auch bei schwankenden Spannungen auf Stell- oder Campingplätzen eine sichere Batterieladung. Durch den eingebauten Sleep Modus ist eine reduzierte Ladung ohne Lüfter auch über Nacht ohne Geräuschentwicklung möglich.



1 | ab **245,00**

GLEICH MITBESTELLEN



Fernbedienung
MCA-RC1
65,00

● 6-stufige Ladekennlinie für optimale Ladung und erhöhte Lebensdauer

Typ	MCA 1215	MCA 1225	MCA 1235	MCA 1250	MCA 1280
Ladestrom	15 A	25 A	35 A	50 A	80 A
Spannung	12 V	12 V	12 V	12 V	12 V
Ladeausgänge	1 + 1	2 + 1	2 + 1	3	3
Wirkungsgrad bis	92 %	92 %	92 %	92 %	92 %
Sleep Mode	Über Fernbedienung oder DIP-Schalter am Gerät				
Eingangsspannung	90 V - 260 V	90 V - 260 V	90 V - 260 V	90 V - 260 V	90 V - 260 V
Batterietyp	Blei-Säurebatterien (Flüssig, Gel, AGM)				
Frequenz	50 - 60 Hz	50 - 60 Hz	50 - 60 Hz	50 - 60 Hz	50 - 60 Hz
Maße (B x H x T mm)	179 x 63 x 238	179 x 63 x 238	179 x 63 x 274	208,5 x 75 x 283	208,5 x 75 x 303
Gewicht (kg)	1,6	1,7	1,9	3,1	4,0
Art.-Nr. (12 V)	9930401	9930402	9930403	9930404	9930405
Preis	245,00	349,00	425,00	599,00	899,00

Zubehör

Typ	Temperatursensor MCA-TS1	Hella Sensor MCA-HS1	Fernbedienung MCA-RC1
Art.-Nr.	9930406	9930408	9930407
Preis	15,00	129,00	65,00



2 | **56,00**

2 | Batterieladegerät Microprozessor Smart / 1 A

Geeignet um die Fahrzeuge über den Winter an der Steckdose angeschlossen zu lassen. Mehrstufige vollautomatisches Batterieladegerät mit neuer Microprozessor Technologie. Die LED Anzeigen zeigen den gewählten Lademodus an. Verpolungsschutz, Vollständig isolierte Batterieklemmen 6 V / 12 V. Maße 8 x 3,5 x 12,8 cm (B x H x T) IP65 Schutzklasse

9934618 56,00



3 | **80,00**

3 | Batterieladegerät 12 V - Microprozessor Smart / 6 A

Mehrstufige vollautomatisches Batterieladegerät mit Microprozessor Technologie. Die LED Anzeigen zeigen den gewählten Lademodus an. Verpolungsschutz, Vollständig isolierte Batterieklemmen. Maße 10,4 x 4,5 x 16,6 cm (B x H x T) IP65 Schutzklasse

9931619 80,00



4 | **119,00**

4 | Automatiklader PerfektCharge IU 812

IU0U-Automatiklader, 12 Volt Laden von kleinen Versorgungsbatterien Eingangsspannungsbereich 180 - 253 Volt AC/50 - 60 Hz Batterie-Nennspannung 12 Volt DC Ladeschlussspannung 14,4 Volt DC Erhaltungsladespannung 13,6 Volt DC Max. Leistung 8 A

9940665 119,00



5 | ab **64,95**

5 | Ladegerät Typ 4, 6 + 10

Vollautomatisches 9 Stufen Ladegerät mit Ladestromanpassung für 6 V / 12 V Blei-Säure, AGM, Calcium, Gelbatterien. Universell einsetzbar für PKW, Reisemobil, und Caravan. Eine tiefer greifende Ladeelektronik (Refreshing und Desulfatierung) kann auch Batterien aus einer Tiefentladung bringen und somit die Batterie für längere Zeit auf 100 % Kapazität halten.

Modell	Spannung	Leistung	Maße	Art.-Nr.	Preis
4 A	12 V	4 A	7,5 x 6 x 18 cm (B x H x T)	9960088	94,95
6 A	12 V	6 A	21 x 16 x 77 cm (B x H x T)	9960763	64,95
10 A	12 V	10 A	12 x 7 x 22 cm (B x H x T)	9960089	184,95

Optimale Batterieladung

6 | Ladegeräte MT Duo Automatik

Optimale Ladung durch modernste IUoULadekennlinie, ergänzt durch Ladezeitaktivierung und AGM/Gel/Flüssig-Säure und LiFePO4-Umschaltung. Somit ist überwachungsfreies Laden mit automatischer Batterieregeneration garantiert. Die Geräte können zur Steigerung der Ladeleistung parallel zu bestehenden Ladegeräten geschaltet werden und sind vor Kurzschluss, Überlastung, Verpolung usw. geschützt. Das Bedienteil kann abgenommen und als Fernbedienung montiert werden. Zum Laden der Starterbatterie steht ein zusätzlicher Ladeausgang zur Verfügung.

Eingangsspannung 190-255 V

Netzfrequenz 45-65 Hz

Batteriespannung 12 V

Bezeichnung /

Modell

	MT 1215	MT 1220	MT 1230	MT 1240	MT 1260
Ladestrom A	0-15	0-20	0-30	0-40	0-60
Batteriekapazität Ah	40-170	65-240	80-360	85-480	110-660
Maße (B x H x T mm)	223 x 70 x 270	223 x 70 x 270	223 x 70 x 270	223 x 70 x 335	223 x 70 x 335
Gewicht (kg)	2,65	2,69	2,79	3,6	3,8
Art. -Nr.	9952201	9952202	9952204	9952205	9952209
Preis	399,00	449,00	559,00	659,00	899,00

● Bedienteil ist abnehmbar 6 | ab **399,00**



7+8 | Ladegeräte PowerLine PL-Serie 25 A / 50 A

Speziell entwickelt für Reisefahrzeuge mit modernster IUoU-Ladetechnik und externer Temperaturführung. Einstellbar auf AGM/GEL/Flüssig-Säure und LiFePO4 Batterien. Die Geräte können zur Hauptladung aber auch parallel als Zusatzlader eingesetzt werden. Die 25 A-Ausführung kann auch auf 18 A (50 A auf 35 A) reduziert und am freien EBL-Eingang vieler Fahrzeuge angeschlossen werden. Die Lader haben einen Zusatz-Ausgang um parallel die Starter-Batterie (-5 A) aufzuladen. Die auf Stellplätzen stark schwankende Eingangsspannung (95 V - 260 V) wird von den Ladegeräten akzeptiert. Die Lüfter sind sehr leise bei Bedarf kann aber auch eine Night-Silent-Funktion über die optionale Fernbedienung aktiviert werden. Batteriespannung 12 V · Netz-Eingang 95 V-260 V

Bezeichnung / Modell

MT PL 1250

MT PL 1225

Eingangsspannung V / Ausgangsspannung V

0-50 A

0-25 A

Maße (B x H x T mm)

175 x 68 x 290

150 x 45 x 260

Gewicht (kg)

2,6

1,4

Art. -Nr.

9960607

9960606

Preis

569,00

379,00

7 | **379,00**

8 | **569,00**



Zubehör

9 | Fernbedienung MT PL FB-1

Zur Funktionsüberwachung (Leitungslänge 5 m) und zur Fern-Aktivierung der Night-Silent-Funktion. Leitungslänge 5 m.

9960605

65,00

10-12 | Batterielader

Ausführung als primärgetaktete Schaltnetzteile. Dadurch kann lüfterlos ein hoher Ladestrom (18 A, Kennlinie IUoU) bei kompakten Abmessungen und geringem Gewicht realisiert werden. Auch zur Verstärkung der Ladung bei Systemen mit Elektroblock. Anzeige der Ladephase, auch zur Stromversorgung (o. Batterie), Nachladung der Starterbatterie, hoher Wirkungsgrad von ca. 90%. Zusätzliche Funktionen LAS BUS: Temperaturkompensierte Ladung möglich. Ladekennlinie auch AGM (LAS1218: Blei-Säure, Blei-Gel). Versorgungsmodus (12,5 V). SDTBUS-fähig. Anschlussmaterial liegt bei LAS 1218-2 Netzanschluss Schuko-Stecker.

10 | Batterielader LAS 1218-2

9972735

191,95

11 | Batterielader LAS 1218 BUS Schukoanschluss

ohne Buskabel

9920396

219,95

12 | Batterielader LAS 1218 BUS Wagoanschluss

Zusatzlader für steckerfertigen Anschluss an EBL. inklusive Buskabel

9920398

219,95

10 | **191,95**



11+12 | **219,95**

13 | **39,95**



13 | Ladegerät Charger U4

Ladestrom einstellbar 0,8 A oder 3,8 A

Ladespannung einstellbar 14,4 V oder 14,7 V

Ladung nach IUoU-Kennlinie

Verpolungs- und kurzschlussicher

Memoryfunktion: letzte Einstellungen bleiben erhalten

Maße 6,1 x 4 x 17 cm (B x H x T)

Gewicht 0,6 kg

9985013

39,95

14 | ab **129,95**



14 | Ladegerät c-go

Vollautomatisch für AGM- und Gel-Batterien - auch ohne Batterie zur Spannungsversorgung einsetzbar

Ladespannung 14,4 V und 14,7 V einstellbar

Maße 6 x 17,5 x 21 cm (B x H x T)

Gewicht 1,3 kg

Ohne Lüfter 10 A

9983614

129,95

Mit Lüfter 20 A

9983615

149,95



Weitere Artikel finden Sie bei Ihrem Händler vor Ort



● inkl. Temperaturfühler, ext. Absicherung, Anschlussmaterial

● inkl. Temperaturfühler



1 | **154⁹⁵**



2 | **399⁹⁵**



3 | **31⁹⁵**



4 | **99⁹⁵**

1+2 | **Batterieladebooster Reisemobil**

Die Booster dienen zum optimalen Aufladen von Blei-Säure-, Blei-Gel-, AGM- und Lithium-Batterien während der Fahrt (unabhängig von der Lichtmaschinenspannung). Bei Lichtmaschinen mit energiesparenden Ladestrategien (Euro 6) ist der Einsatz eines Boosters unbedingt notwendig, da die Ladespannung sehr stark schwankt (12,6 - 15,0 V). Bei AGM-Batterien, die eine Ladespannung von 14,7 V verlangen, ist die Verwendung eines Boosters unverzichtbar. Die empfohlene max. Batteriekapazität für WA121525 liegt bei 100A, darüber hinaus sollte man aufgrund der sonst zu hohen Ladezeit den WA121545 einsetzen. Ausgangsspannung max. 15V.

Position	1	2
Modell	WA 121525	WA 121545
Nennstrom	25 A	45 A
Max. Ausgangsstrom	30 A	70 A
Wirkungsgrad	≥ 94 %	≥ 93 %
Batteriearten	3	4
Maße (B x H x T)	14,8 x 9,5 x 5,9	18,6 x 7,9 x 16
Art.-Nr.	9931739	9931741
Preis	154,95	399,95

3 | **Laderegler LR 03 A**

Für die automatische Nachladung der Starterbatterie mit bis zu 2 A, bis die Starterbatterie nahezu die Spannung der Zusatzbatterie erreicht hat. Maße 64 x 44 x 95 mm (B x H x T).

9985790 31,95

4 | **Batterieladebooster Caravan WA 1208**

Erhöht die Ladespannung, die zur Verfügung steht, auf max. 14,4 V, so dass die Batterie bei Fahrbetrieb optimal geladen wird. Werden Motor und Zündung ausgeschaltet, trennt der Booster die Batterie vom Zugfahrzeug. Eingangsspannung (-strom) 9,0 - 14,5 V (max. 11 A), Ausgangsspannung 14,4 V, Ausgangsstrom ca. 8 A bei 12 V am Eingang. Rückstrom aus Batterie < 0,5 mA, bei Zündung „Aus“ fließt kein Eingangsruhestrom. Maße 148 x 95 x 55 mm.

9972941 99,95

Perfekte Ladung der Aufbaubatterie während der Fahrt (Ideal für Euro 6 geeignet)



5-7 | ab **165⁰⁰**

5-7 | **Ladewandler PerfectPower**

Die Ladewandler sind ideal für moderne EURO 6 Fahrzeuge geeignet. Sie stellen sicher, dass die Verbraucherbatterie während der Fahrt stets optimal geladen wird – selbst dann, wenn die intelligente Lichtmaschine aufgrund ihrer energiesparenden Regelung die Batterie nicht lädt. Aufgrund der stabilen Ausgangsspannung sind diese auch als Stromquelle für empfindliche Geräte einsetzbar. Oder als Spannungsbooster, wenn der Kabelquerschnitt zu klein ist.

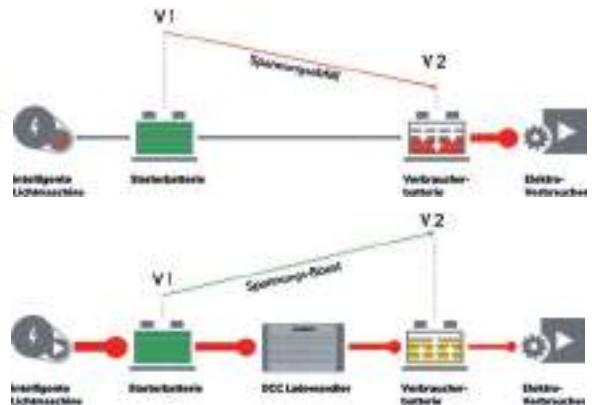

Modell	5 DCC 1212-10	6 DCC 1212-20	7 DCC 1212-40
Ausgangsstrom	10 A	20 A	40 A
Maße (B x H x T)	15,3 x 7,3 x 18	15,3 x 7,3 x 22	15,3 x 7,3 x 26
Art.-Nr.	9931776	9931777	9931778
Preis	165,00	245,00	345,00



8-10 | ab **189⁰⁰**

8-10 | **Ladegerät DC Charger**

- Für alle Arten von Batterien
- Einstellbare Spannungen und Lastparameter
- Einfache und schnelle Installation
- Schutz vor Über- und Unterspannung
- Optimierte Generatorlast für Fahrzeuge der Norm Euro 6, die mit einer intelligenten Lichtmaschine ausgestattet sind.
- Einstellbare IUOU-Ladecharakteristik
- Geeignet für alle Arten von Batterien
- Spannungen und Lastparameter können

- über DIP-Schalter auf der Frontplatte eingestellt werden
- Integrierter Kurzschluss
- Minimale Batterieleistung (außer Lithium): 90 Ah
- Eingangsspannung: 8 V - 16 V
- Umwandlung: von 12 V auf 12 V
- Ertrag: 90%
- Eigenverbrauch: < 0.4 A
- Minimale Leitungsauswahl: 6 mm²

Spannung	Leistung	Ladestrom	Maße	Art.-Nr.	Preis
8-16 V	90 W	20 A	21 x 17,5 x 6,8 cm (B x H x T)	9960747	189,00
8-16 V	160 W	40 A	26 x 17,5 x 6,8 cm (B x H x T)	9960748	299,00
8-16 V	240 W	60 A	31,5 x 17,5 x 6,8 cm (B x H x T)	9960749	429,00



Batterieladung während der Fahrt

11 | MT Ladebooster, IUoU – optimale Ladung während der Fahrt

Die IUoU-Lade-Booster von BüttnerElektronik werden einfach in die Ladeleitung zur Bordbatterie geschaltet. In verschiedenen Leistungsstufen erhältlich, sorgen sie durch ihre temperaturgeführte IUoU-LadeKennlinien dafür, den Ladestrom von der Lichtmaschine bei Bedarf nicht nur zu erhöhen, sondern zusätzlich auch die Ladespannung auf den Wert anzuheben, der für den jeweiligen Batterietyp für eine Vollladung notwendig und von den Batterieherstellern gefordert wird. Modernste Ladetechnik bietet hohe Ladeleistung bei kurzen Fahrstrecken. Bei längeren Fahrten wird durch die IUoU - Ladung eine Vollladung ermöglicht und eine Überladung ausgeschlossen. Alle MT Lade-Booster sind mit einem Wahlschalter (Gel, AGM, Flüssig-Säure, LiFePo4) und einem Temperatursensor für die Batterie ausgestattet. Das Bedienteil ist abnehmbar und kann im Innenraum (Kabelverlängerung 9952208 als Option erhältlich) als Fernbedienung montiert werden.

Typ	MT LB 30	MT LB 50	MT LB 60	MT LB 90
Spannung	12 V	12 V	12 V	12 V
Ausgangsleistung	25 A / 30 A	45 A / 50 A	60 A	90 A
Maße (B x H x T mm)	223 x 70 x 270	223 x 70 x 270	223 x 70 x 270	223 x 70 x 270
Art. -Nr.	9932152	9932153	9930716	9930718
Preis	429,00	498,00	589,00	789,00

11 | ab 429,00



BÜTTNER
ELEKTRONIK
GERMANY
MOBILE MT TECHNOLOGY



Anschlusskabelsatz für
MT LB 50

9931806 79,00

12 | Batterie Control Booster MT BCB – Die Booster-/Lader-Kombination

Die neuen Batterie-Control-Booster von BüttnerElektronik sind die ultimative 3-in-1-Lösung zur optimalen Ladung Ihrer Bordbatterie/n. Sie werden einfach parallel zur bereits vorhandenen Ladetechnik verbaut, können aber auch als alleinige Ladezentrale vorgesehen werden. Je nach gewählter Leistungsklasse lädt der MT BCB am 230 V-Netz parallel die Batterien und während der Fahrt mit der Boosterfunktion je nach Bedarf aber immer mit modernster IUoU-Kennlinie. Spannungsverluste werden vollständig ausgeglichen. Der Batterietyp ist einstellbar (Flüssig-Säure/Gel/AGM/LiFePO4). Beim MT BCB 30, MT BCB 40 und MT BCB 60 kann bei Bedarf die Ladeleistung auch reduziert werden. Alle Geräte sind mit einem Batterie-Temperaturfühler ausgestattet und verfügen über ein Langzeit-Ladeprogramm mit integrierter Pulserfunktion um schädliche Sulfatierung zu verhindern.

Einfache Montage: Dem MT BCB 25/20 liegt ein Kabelsatz mit Hochlastrelais (80 A) bei. Somit ist der Einbau auch bei Fahrzeugen mit EBL sehr einfach. Soll der MT BCB 30/30/20 in Fahrzeugen mit EBL integriert werden empfiehlt sich das „Hochlastrelais EBL mit Einbausatz“ (9920679) separat mit zu bestellen. Beachte: Für Fahrzeuge mit EBL sind die leistungsstärkeren BCB-Geräte nicht geeignet.

Bezeichnung / Modell	Batterie Control Booster MT BCB 25 / 20	Batterie Control Booster MT BCB 30 / 30	Batterie Control Booster MT BCB 40 / 40	Batterie Control Booster MT BCB 60 / 40
Ladestrom bei 230 V	20 A	30 A / 20 A wahlweise	40 A / 30 A wahlweise	40 A / 30 A wahlweise
Ladestrom im 12 V	25A / 20A	30 A / 20 A	40 A / 30 A	60 A / 40 A
Booster Betrieb				
Maße (B x H x T mm)	270 x 233 x 70	300 x 70 x 270	300 x 70 x 270	330 x 70 x 270
Gewicht (kg)	4,4	3,85	3,85	3,85
Art. -Nr.	9932147	9930284	9930285	9930721
Preis	679,00	889,00	998,00	1.189,00

12 | ab 679,00



• Bedienteil
abnehmbar



13 | Wechselrichter Lader-Kombi MT ICC

Diese Lader/Wechselrichter Kombination (ICC) gilt als universelle Stromversorgung für Reisefahrzeuge. Bei Landstrom startet der Automatik-Lader automatisch und lädt je nach Batterietyp und Kapazität (beides einstellbar) die Bordbatterien und bei Bedarf zusätzlich die Startbatterie. Ist der Landstrom-Eingang schwach abgesichert können die Geräte begrenzt werden. Werden hohe Anlaufströme (z.B. Klimaanlage) gebraucht werden diese kurzzeitig aus der Bordbatterie zur Verfügung gestellt. Diese Aufgabe übernimmt der integrierte Sinus-Wechselrichter mit Netzumschaltung. Eine integrierte Lasterkennung versetzt den Wechselrichter bei längerem Nichtgebrauch in den Stromsparmmodus. Zum Lieferumfang gehört eine Fernbedienung für den Innenraum. Hierüber wird der Wechselrichter gestartet und kann in den Automatik-/Dauer-/Nacht-Modus geschaltet werden. Außerdem wird angezeigt ob Landstrom anliegt sowie die momentane Leistungsabgabe des Wechselrichter. Der MT-ICC 1600-60 wird anschlussfertig mit Batterie kabel (1,5 m) ausgeliefert.

Modell	MT ICC 1600-60	MT ICC 3000-120
Eingangsspannung	10,5 - 15 V	10,5 - 15 V
Ladestrom	0 - 60 A	0 - 120 A
Dauer-/Spitzenleistung	1600 W/2500 W	3000 W/5000 W
Stromaufnahme-Standby	0,16 A	0,29 A
Maße (B x H x T)	210 x 113 x 335 mm	430 x 132 x 370 mm
Gewicht	10.5 kg	18.8 kg
Art. -Nr.	9930714	9930715
Preis	1.689,00	2.399,00

13 | ab 1.689,00



• Bedienteil
abnehmbar

Kabelsatz für ICC 3000 Si-N / 120A

Länge 1,5 m 9931805 159,00

14 | Fernanzeige ICC Info Control für ICC 1600/3000

Digitales Bedienteil für ICC 1600 + ICC 3000 im Innenraum. Einfache Überwachung der Geräte mit Einstellmöglichkeit der Eingangsstrombegrenzung.

9960269 239,00

14 | 239,00



15 | Hochlastsicherungssatz (o. Abb.)

Für ICC 3000 Si-N / 120A

9960608 139,00

Für ICC 1600 und Wechselrichter MT 1700 SI / SI-N / SI-K

9952168 49,00

Stromerzeuger

Power ohne Limit

HONDA

1-3 | Honda Stromerzeuger und der Betrieb mit E10 Kraftstoff

Kleiner, leichter, besser – die Honda Stromerzeuger setzen Maßstäbe im Hobby- und Freizeitbereich.

Durch Integration des Generators in den Motor werden bis zu 50% Volumen und bis zu 50% Gewicht eingespart. Die Vollkapselung macht die Geräte, die heute die weltweit strengste Abgasnorm aus Kalifornien CARB erfüllen, besonders leise.

Das intelligente Motormanagement spart Kraftstoff und ermöglicht je nach Modell, Laufzeiten zwischen 3,5 und 20 Stunden.

Die Inverterregelung bei den EU-Modellen garantiert perfekte Frequenz und Spannungsstabilität, d.h. idealen Strom selbst für sensible Anwendungen wie PC's. Dank modernster Motortechnik starten die Stromerzeuger auch nach längerer Standzeit besonders leicht. Fehlbedienung ist praktisch ausgeschlossen, denn alle Modelle sind mit einem Überlastschutz und Ölmangelabschaltung ausgestattet.

Zusätzliche Pluspunkte: Zwei gleiche Geräte der EU-Serie lassen sich über ein Verbindungskabel parallel schalten. Die Leistung wird so verdoppelt. Zudem sind alle Modelle mit einem Gleichstromausgang zum Laden von Batterien ausgestattet.

Seit 1961 ist Honda in Deutschland tätig. Von Anfang an auf 4-Takt-Motoren setzend, benötigten die Honda Motorgeräte schon damals eine Oktanzahl von mindestens 91. Daher ist der Betrieb der Honda Motorgeräte mit dem Ottokraftstoff E10, der 95 Oktan misst, generell möglich. Der neue Ottokraftstoff E10 ist jedoch aggressiver gegenüber Kunststoffen und Lacken als das bisher übliche Benzin. Zudem reagiert E10 stärker auf Einflussfaktoren wie Lichteinstrahlung, Umgebungstemperatur und Lagerzeit. Diese können die Beschaffenheit des Benzins verändern und es schneller unbrauchbar machen.

Honda empfiehlt daher, nur E10-Kraftstoff zu verwenden, der nicht älter ist als 30 Tage und vorher in einem zugelassenen Kraftstoffbehälter aufbewahrt wurde, um die Benzinqualität zu sichern. Wenn eine längere Außerbetriebsetzung des Gerätes geplant ist, sollte der Kraftstofftank sowie ggf. der Dampfabscheider (Vergaser) entleert werden.



1 | **1.069,00**



2 | **1.699,00**



3 | **3.322,00**

5 |



4 |



6 |



Zubehör zu Honda Stromerzeuger

4 | **Ladekabel für Honda Generator** 9952449 **29,95**

5 | **Parallelkabel – Doppelte Leistung im Parallelbetrieb**

Parallelkabel EU 10 i 9952448 **55,95**

Parallelkabel EU 20 i + EU 22 i 9952446 **419,95**

Parallelkabel EU 30 iS + EU 30 i 9952447 **259,95**

6 | **Schutzhülle für Honda**

Schutzhülle für Honda EU 22i 9960731 **68,95**

Schutzhülle für Honda EU 30iS 9960732 **99,95**

Schutzhülle für Honda EU 10i 9960733 **53,95**

Typ	1 EU 10i	2 EU 22i	3 EU 30iS
Max. Leistung	1,0 kVA	2,2 kVA	3,0 kVA
Dauerleistung	0,9 kVA	1,8 kVA	2,8 kVA
Spannung / Frequenz	230 V / 50 Hz	230 V / 50 Hz	230 V / 50 Hz
Spannungsregelung	Inverter	Inverter	Inverter
Motor	4Takt GXH50	4Takt GX120	4Takt GX200
Starter	Handstarter	Handstarter	E-Starter
DC-Ausgang 12 Volt	8,3 A	8 A	12 A
Tankinhalt	2,1 l	3,6 l	13,0 l
Laufzt./Füllung	3,9 h – 8 h	3,5 h – 9 h	7,1 h – 20 h
Verbrauch	-	-	-
Schalleistung	87 dB	89 dB (A)	91 dB (A)
Geräuschpegel	in 7 m Abst. 52-57 dB (A)	in 7 m Abst. 53-59 dB (A)	in 7 m Abst. 58 dB (A)
Gewicht	13 kg	21 kg	61 kg
Maße (B x H x T mm)	242 x 379 x 451	290 x 425 x 512	482 x 570 x 658
Art.-Nr.	9952441	9931659	9952443
Preis	1.069,00	1.699,00	3.322,00

Dometic Generatoren – Autarker 230-Volt-Betrieb



GENERATOREN

7-9 | Generatoren

Die Ferien genießen, fernab von Lärm und Hektik – und trotzdem komfortabel. Mit den Generatoren von Dometic können Sie Ihre Klimaanlage, Werkzeuge oder weiteres Fahrzeugzubehör überall nutzen, auch wenn kein Stromanschluss in der Nähe ist. Sie können unter dem Fahrgestell oder in einem belüfteten Staukasten installiert und einfach über das mitgelieferte externe Bedienteil gesteuert werden. Die Geräte sind mit Umschaltrelais und automatischer Abschaltfunktion bei niedrigem Ölstand ausgestattet. Weitere Komforteigenschaften: elektronische Zündung, Elektrostarter sowie ein 12-Volt-Ausgang mit elektronischem Regler (optional für T 2500H Batterieladeregler 9952331) für das Aufladen von Batterien. 5 m Verlängerungskabel, Abgasanlage und Befestigungsmaterial.



7 | **3.699,00**



Zubehör

10 | Kunststoff-Benzintank 15 l

Komplett mit Einfüllstutzen, Be- und Entlüftung sowie Ausgangstutzen. Maße 250 x 300 x 200 mm (B x H x T)

9952420 165,00

11 | Stahl-Benzintank 20 l

mit Einfüllstutzen, Be- und Entlüftung sowie Ausgangstutzen. Maße 260 x 200 x 350 mm (B x H x T)

9952421 479,00

12 | Bodenkamin AG 106

zum Ableiten der Abgase bei Einbau des Generators in den Staukasten. Passend für Generator T 2500 H

9952332 29,00

13 | Umschaltrelais für Generator T 2500 H

9952340 39,00

14 | Batterie-Laderegler 12 V für T 2500 H

9952331 159,00

15 | Schalldämpfer für Generator T 2500 H

9952430 165,00

16 | Verlängerungsrohr für Schalldämpfer

Gerade Ausführung **9952431 15,00**

17 | Verlängerungsrohr für Schalldämpfer

Gewinkelte Ausführung 90° **9952432 15,00**

18 | Flexibler Metallschlauch

ø 25 mm, Länge 1 m **9952434 109,00**
Grundpreis pro 1 Meter = 109,00



8 | **4.349,00**

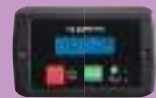

9 | **7.409,00**



- **TEC 29 & TEC 30 EV: Autostart-Funktion zum automatischen Aufladen von Batterien**

Modell	7 T 2500 H	8 TEC 29	9 TEC 30 EV
Kraftstoff	Benzin bleifrei	Benzin bleifrei	Diesel
Verbrauch (l/h)	1,2 l / Std.	1,2 l / Std.	0,7 l / Std.
Nettogewicht	50 kg	44 kg	70 kg
Dauerleistung (230 V)	2.000 W	2.600 W	2.500 W
Maximalleistung (230 V)	2.200 W	2.900 W	2.900 W
Frequenz	50 Hz	50 Hz	50 Hz
Motorisierung	Honda GX160	Honda GX160	Hatz 1B20
Motor-Leistung	5,5 PS	5,5 PS	4,5 PS
Hubraum	163,4 cm ³	163,4 cm ³	232,0 cm ³
Maße (B x H x T mm)	530 x 290 x 385	480 x 290 x 385	465 x 465 x 466
Breite mit Aufhängung	640 mm	580 mm	572 mm
Lautstärke dB(A) / 7 m	60 dB (A)	54 - 59 dB (A)	60 dB (A)
Batterie-Lade-Ausgang	12 V / 10 A	12 V / 10 A	12 V / 10 A
Art.-Nr.	9952410	9930807	9952417
Preis	3.699,00	4.349,00	7.409,00



Bedienpanel



Bedienpanel ASP-Modelle



Bedienpanel ASP-Modelle*

Das Panel ASP ermöglicht das automatische Ein- und Abschalten für den Fall, dass der Generator an ein Batterieladegerät (230/12 Volt) mit entsprechender Batterie angeschlossen ist.

Das Bridge System für die Parallelschaltung von 2 Batterien finden Sie bei Ihrem Händler vor Ort.



1 | ab **3.385,00**



2 | **5.668,00**



3 | **3.470,00**

1 | Generator 2510 B / 2510 Gas

Superleise mit Benzin oder Gas betriebene Stromerzeuger mit Yamaha Motor, schallgedämmtes Metallgehäuse. Völlig automatischer, elektronischer Anlauf, Bedienteil bis zu 5 m entfernt montierbar. Betriebsstundenzähler (Gesamt- und Teilstunden), Kontrollleuchte der Motortemperatur mit automatischer Motorsperre, Öl-, Gas- und Benzinstandanzeiger. Eingebautes Batterieladegerät 12 V/10 A. Herausziehbarer Schiebeboden für eine einfache Wartung des Generators.

2 | Generator 2510 D

Diesलगenerator mit sehr niedrigem Verbrauch. Er kann an den Fahrzeugtank angeschlossen werden. Somit kann auf jeden weiteren Hilfstank verzichtet werden. Doppelt schallgedämmtes Metallgehäuse, ausgestattet mit einem völlig automatischen, elektronischen Anlauf und mit Bedieneinheit bis zu 5 m entfernt montierbar. Betriebsstundenzähler (Gesamt- und Teilstunden). Ausgestattet mit Kontrollleuchten der Motortemperatur und mit Öl- und Dieselstandanzeiger.

3 | Generator 8012 Gas

Dieser mit Flüssiggas (LPG) betriebene Generator, kann bei einer Spannung von ca. 13,5 Volt bis zu 70 Ampere Strom erzeugen. Er kann sowohl als Leistungsquelle - zum Beispiel zur Versorgung eines 12-Vdc-Klimageräts - wie auch als Batterieladegerät mit automatischer Einschaltung (bei entladener Batterie) und automatischer Ausschaltung (bei aufgeladener Batterie) verwendet werden. Dabei wurde besonders Wert auf geringstmögliche Geräuschentwicklung gelegt. Dies wird durch ein besonderes Schalldämmsystem erzielt.

Typ	1 ENERGY 2510B	1 ENERGY 2510GAS	2 ENERGY 2510D	3 ENERGY 8012GAS
Motor	Yamaha MZ175	Yamaha MZ175 Gas	Hatz 1B20V	Yamaha MZ175
2 pol. Generator	synchron	synchron	synchron	GAS
Max. Leistung	2,5 kW - 230 V 10 A / 12 V DC	2,5 kW - 230 V 10 A / 12 V DC	2,2 kW - 230 V 5 A / 12 V DC	-
Frequenz	50 Hz	50 Hz	50 Hz	70 A / 13,5 V DC
Startsystem	Electric - Manual	Electric	Electric	-
Geräuschpegel	58 dBA (7m)	58 dBA (7m)	63 dBA (7m)	Electric
Max. Verbrauch	1,2 l/h Benzin	0,8 kg/h Gas	0,7 l/h Diesel	56 dBA (7m)
Maße (mm)	555 x 295 x 385	555 x 295 x 385	660 x 380 x 410	0,8 kg/h Gas
B x H x T				555 x 295 x 385
Gewicht	56 kg	60 kg	98 kg	52 kg
Art.-Nr.	9952231	9952232	9952235	-
Preis	3.385,00	3.956,00	5.668,00	-

ASP Modelle*

Art.-Nr. mit ASP	9952251	9952252	9952255	9952257
Preis	3.578,00	4.150,00	5.865,00	3.470,00



4 | Benzintank S15

15 l, komplett mit Außeneinfüllstutzen und Reserveanzeige.

9952242 150,00

5 | Benzintank S15B

15 l, komplett mit Stutzen und Reserveanzeige

9900359 150,00

6 | Trennschalterkit SWTG

Für TG 480/TG 480 MEF/TG 600 MEF.

Maße 16 x 18 x 7 cm (B x H x T), Gewicht 0,25 kg

9909259 53,00

7 | Gasschlauch TGF88

Mit 8 mm Anschlussstücken, Länge 0,4 m.

Gewicht 0,15 kg **9907948 41,00**

8 | Gummischlauch TB6

Ø 6 mm x 12 mm für bleifreies Benzin, Länge 1 m

9939446 44,95
Grundpreis pro 1 Meter = 44,95

9 | Umschaltrélais CR

Für das automatische Umschalten Netz / Energie Stromerzeuger

9952240 39,95

10 | Separater Öltank SOR

Länge des Schlauches 2,7 m.

9908570 159,95

11 | Zusätzlicher Schalldämpfer MAG

45 x 7 cm (L x Ø)

9908569 124,95

12 | Zusätzlicher Schalldämpfer MAE/2

für mit Benzin betriebene Energy 2510B-Stromerzeuger und Energy 2510GAS inkl. 1 m Schlauch

9952241 153,95

13 | Benzinschlauch TB40

Ø 40 für den Anschluss des Tanks S15 an einen Einfüllstutzen, Länge 1 m

9939440 67,00
Grundpreis pro 1 Meter = 67,00

14 | Warmluftrohr TSP57

PVC zur Warmluftabführung bzw. Luftansaugung, 10 m Rolle

9909258 107,00
Grundpreis pro 1 Meter = 10,69

15 | Metallrohr TSA50

Für Abgase. Standard Länge 1 m, Ø 50 mm.

9909257 25,00

16 | GENERATOR TIG6000G Yamaha GPL 5,4 KVA-230 Vac 5 m Kabel

Der TIG 6000G ist ein 230-VAC-Generator der neuesten Generation, der von einem Gasmotor angetrieben wird. Ein hochmodernes elektronisches Steuerungssystem ermöglicht es einen niedrigen Geräuschpegel in Kombination mit einem sehr niedrigen durchschnittlichen Gasverbrauch zu erzielen. Dank der Wechselrichter-Technologie kann eine reine Sinuswelle und daher eine sehr stabile Spannung erzeugt werden.

Modell	Spannung	Leistung	Maße	Gewicht	Art.-Nr.	Preis
TIG6000G	13,3 V	6 KW	77 x 35 x 47 cm (B x H x T)	89 kg	9960735	8.680,00



16 | **8.680,00**



17 | GENERATOR TIG6000B Yamaha Benzin 5,4 KVA-230 Vac 5 m Kabel

Der TIG 6000 B ist ein 230 VAC liefernder Generator der jüngsten Generation, der mit einer Benzinmotorversorgung ausgestattet ist. Einer hochmodernen elektronischen Steuerung mit variabler Drehzahl ist ein sehr niedriger Geräuschpegel und gleichzeitig dazu ein durchschnittlich äußerst geringer Benzinverbrauch zu verdanken. Die Umrichtertechnik ermöglicht die Erzeugung einer stabilen Spannung mit einer reinen Sinuswelle.

Modell	Spannung	Leistung	Maße	Gewicht	Art.-Nr.	Preis
TIG6000B	13,3 V	5,6 KW	77 x 35 x 47 cm (B x H x T)	88 kg	9960734	7.731,00



17 | **7.731,00**

18-20 | Generator TIG 3000

Der TIG 3000 ist ein 230 V AC Generator der jüngsten Generation, der mit Umrichtertechnik und Benzin-, Gas- oder Dieselmotorversorgung ausgestattet ist. Einer hochmodernen elektronischen Steuerung mit variabler Drehzahl ist ein extrem niedriger Geräuschpegel und gleichzeitig dazu ein durchschnittlich äußerst geringer Kraftstoffverbrauch zu verdanken. Die Umrichtertechnik ermöglicht die Erzeugung einer äußerst stabilen Spannung mit einer reinen Sinuswelle. Das ferngesteuerte Bedienpanel, das sich durch ein modernes Design auszeichnet und über ein Grafikdisplay verfügt, versorgt den Anwender mit allen auf den Generatorbetrieb bezogenen Informationen: Ölstandskontrolle, Betriebstemperatur und Stromverbrauch mit automatischer Motorabschaltung im Fall von Abweichungen von den Standardwerten. Es kann zwischen dem manuellen und dem automatischen Generatorbetrieb gewählt werden (falls auch als Batterieladegerät eingesetzt). Außerdem ist der Generator mit einer Boost-Taste ausgestattet, die verwendet werden kann, wenn eine vorübergehende Leistungssteigerung für eine sehr hohe elektrische Belastung gefragt ist. Darüber hinaus verfügt der Generator über eine spezielle Schnittstelle, die der Nutzung der neuen Telecto-Hub-App zur Einschaltung, Ausschaltung und Fernüberwachung des Generators mittels eines iOS- oder Android-Smartphones vorbehalten ist.

UNSER TIPP!

Mit dem HUB-Steuergerät können Sie den Generator per App steuern, nähere Informationen finden Sie auf der Seite 492.



18 | **3.951,00**

● Invertergeräte mit elektronischer Steuerung mit variabler Drehzahl



19 | **4.364,00**



Bedienpanel



20 | **6.600,00**

Modell	Spannung	Leistung	Maße	Gewicht	Art.-Nr.	Preis
18 TIG 3000 B	13,3 V	2,9 kW	515 x 275 x 390 mm (B x H x T)	51,8 kg	9930669	3.951,00
19 TIG 3000 G	13,3 V	2,9 kW	515 x 275 x 390 mm (B x H x T)	52,5 kg	9930670	4.364,00
20 TIG 3000 D	13,3 V	2,9 kW	585 x 410 x 465 mm (B x H x T)	87,0 kg	9950737	6.600,00



21 | Eco Energy – 12 V Stromerzeuger

Die Eco Energy Gas bieten energetische Autonomie von stationärem Stromanschluss und Komfort für jedermann. Die Stromversorgung über Batterie (160 – 300 Ah) und Wechselrichter erlaubt eine effiziente und sichere Benutzung von Haushaltsgeräten auch auf Reisen. Durch die Betriebsbereitschaft in einem Temperaturbereich von - 25°C bis + 50°C ist die Nutzung nahezu ganzjährig sichergestellt. Dank LPG oder Propanversorgung ist das Gerät umweltfreundlich und kompatibel mit den derzeitigen Umweltrichtlinien. Das schallgedämmte Gehäuse lässt einen besonders leisen Betrieb zu. Das Gas wird aus dem vorhandenen Gassystem im Reisemobil entnommen. Durch das geringe Gewicht, die kompakte Bauweise und den geringen Abmessungen lässt sich das Gerät nahezu überall montieren, besonders unter dem Fahrzeug, somit ist kein zusätzlicher Stauraum nötig. Diverses Montagezubehör ist optional lieferbar. Inkl. Metallrohr TSA50 und Warmluftrohr TSP57. (Wichtiges empfohlenes Zubehör: Schalldämpfer und separater Öltank). MEF Modelle sind für den Einsatz bis 2.300 m über Meereshöhe geeignet.

TG 480 erzeugt 20 A/h, Gewicht 19 kg, Maße 565 x 250 x 380 mm (B x H x T)	9952460	2.789,00
TG 480 MEF erzeugt 20 A/h, Gewicht 19 kg, Maße 565 x 250 x 380 mm (B x H x T)	9952462	2.959,00
TG 600 MEF erzeugt 25 A/h, Gewicht 19 kg, Maße 565 x 250 x 380 mm (B x H x T)	9952461	3.249,00

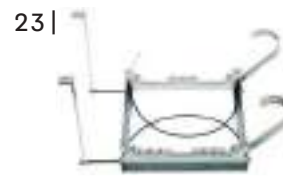
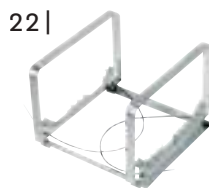

22 | Trägergestell SSTG

Trägergestell Eco Energy für hängende Befestigung

9952239 **284,00**

23 | Trägergestell SATG

Bügel für AL-KO Chassis.

9983712 **284,00**

24 | Verlängerungskit KESMTG

Verlängerungskit für Trägergestell SMTG.

9983714 **85,00**

Verbrauchsdaten der Pos. 16-20 und weitere Befestigungskits zur Pos. 21 finden Sie bei Ihrem Händler vor Ort

MT Wechselrichter



1 | ab **699⁰⁰**

Das abnehmbare Bedienteil ermöglicht eine bequeme Bedienung vom Wohnraum aus



4 | **79,00**

...sind „Made in Germany“ und stellen eine optimale 230 Volt-Versorgung aus der Bordbatterie zur Verfügung.

Alle MT-Geräte von BüttnerElektronik arbeiten als reine Sinus-Wechselrichter. Somit ist garantiert, dass ohne Probleme alle 230 V-Endgeräte betrieben werden können. Auch Kaffeeautomaten (Nespresso, Saeco, Senseo usw.) und Empfangsgeräte lassen sich störungsfrei betreiben. Bereits der MT 600SI-N reicht aus, um viele Haushaltsgeräte TV/SAT, Video, DVD, Computer oder Akkuladegeräte problemlos zu betreiben. Für größere Verbraucher stehen Geräte mit 1200 Watt bzw. 1700 Watt zur Verfügung.

Alle Geräte sind überlastfähig und verfügen über Flüsterlüfter sowie sämtliche Überwachungs- und Abschaltfunktionen. Das Bedienteil mit Anzeigefunktionen kann abgenommen und als Fernbedienung im

Fahrzeug montiert werden. Eine integrierte Lasterkennung schaltet bei Nichtgebrauch die Geräte in einen Stromsparmmodus und bei Bedarf auch vollautomatisch komplett aus. In jeder Leistungsklasse sind die Geräte auch mit Netzumschaltung (-N) erhältlich. Liegt extern Landstrom an, bleibt der Wechselrichter ausgeschaltet und auf den Innenraumsteckdosen steht der Landstrom zur Verfügung. Ist kein Landstrom mehr vorhanden, kann der Wechselrichter gestartet werden und die gleichen Steckdosen werden jetzt mit Wechselrichterstrom versorgt.

Alle Wechselrichter werden anschlussfertig mit Steckdose und Batteriekabel (1,2 m) sowie einer Kabelverlängerung für Bedienteil (5 m) geliefert.

Zubehör



2+3 | **49,00**

2 | **Hochlastsicherungssatz**
MT 1200 SI/SI-N **9952166** **49,00**

3 | **Hochlastsicherungssatz**
MT 1700 SI/SI-N/SI-K **9952168** **49,00**

4 | **Steuergerät E-Bike ON**
für MT 600 SI-N **9930713** **79,00**

5 | **Verlängerungskabel (o. Abb.)**
5 m Länge **9952208** **13,50**

TIPP: WECHSELRICHTER FÜR KLIMABETRIEB (MT 1700 SI-K)

Klimaanlagen verbrauchen extrem viel Strom und somit muss dann auch ein leistungsstarker Wechselrichter zum Einsatz kommen. Wer seine Klimaanlage während der Fahrt betreiben will, muss sicherstellen, dass die Lichtmaschine auch genügend Ladung (je nach Modell, mind. 90 A) zur Verfügung stellen kann. Nötig ist auch eine Regelelektronik, die sicherstellt, dass der Wechselrichter genug Power bekommt und rechtzeitig abgeschaltet wird, um nicht mit leeren Batterien anzukommen.

1 | MT Wechselrichter

Bezeichnung / Modell	MT 600 SI-N	MT 1200 SI	MT 1200 SI-N	MT 1700 SI	MT 1700 SI-N	MT 1700 SI-K
Eingangsspannung V DC /	10,5 - 15 /	10,5 - 15 /	10,5 - 15 /	10,5 - 15 /	10,5 - 15 /	10,5 - 15 /
Ausgangsspannung V AC	230 V 50 Hz	230 V 50 Hz	230 V 50 Hz	230 V 50 Hz	230 V 50 Hz	230 V 50 Hz
Dauerleistung W	600	1200	1200	1700	1700	1700
Spitzenleistung W	1200	2400	2400	3400	3400	3400
Leerlaufstromaufnahme A	max 0,2	max 0,2	max 0,2	max 0,2	max 0,2	max 0,2
Netzumschaltung	ja	nein	ja	nein	ja	ja
Maße (B x H x T mm)	270 x 70 x 335	299 x 70 x 400	299 x 70 x 400	299 x 70 x 480	299 x 70 x 480	299 x 70 x 480
Gewicht (kg)	2,65	5,95	5,95	7,1	7,1	8
Art.-Nr.	9930712	9952302	9952303	9952304	9952305	9952306
Preis	699,00	989,00	1.059,00	1.139,00	1.199,00	1.379,00



Sinus-Wechselrichter PowerLine



6 | 649,00



7 | 369,00



8 | 249,00

6-8 | Sinus-Wechselrichter PowerLine

Die PowerLine Wechselrichter von BüttnerElektronik liefern eine reine Sinusspannung. Im jeweiligen Leistungsfenster (300 W / 600 W / 1500 W) können selbst empfindliche Verbraucher störungsfrei betrieben werden. Alle Geräte sind mit einer Fernbedienung ausgerüstet um den Wechselrichter vom Innenraum anzusteuern. Zusätzlich können die Geräte auch über einen Steuereingang gestartet werden. Entweder direkt über ein 12 V-Signal oder über einen Batterie Computer MT 5000iQ (s.S. 514). Somit kann auch ohne Netzanschluss bei

Stromüberschuss (z.B. Solar) ein E-Bike-Ladegerät an Bord direkt über den Wechselrichter geladen werden. Sämtliche Sicherheits- und Überwachungsfunktionen sind integriert. Diese sorgen ebenso wie die temperaturgesteuerten Hochleistungslüfter für einen störungsfreien Betrieb. Die Leerlaufstromaufnahme ist sehr gering um die Bordbatterie so wenig wie möglich zu belasten.

Einbaufertige Lieferung: Alle Wechselrichter werden anschlussfertig mit Steckdose, Fernbedienung (Leitungslänge 5 m) und Batterie-Anschlusskabel mit integrierter Sicherung ausgeliefert.

Position	6	7	8
Modell	MT PL 1500 SI	MT PL 600 SI	MT PL 300 SI
Eingangsspannung	10 - 16 V	10 - 16 V	10 - 16 V
Dauerleistung W	1500 W	600 W	300 W
Maße (B x H x T)	170 x 330 x 100 mm	165 x 250 x 80 mm	165 x 220 x 80 mm
Gewicht	3,3 kg	1,6 kg	1 kg
Art.-Nr.	9932144	9932143	9932142
Preis	649,00	369,00	249,00

Einfach E-Bike laden.

Mit den Wechselrichtern von BüttnerElektronik können ebenso E-Bike Akkus mit der dafür vorgesehenen 230 V-Ladestation geladen werden. Die ideale Lösung ist hierfür die Netzumschaltung MT NU 3600 in Verbindung mit dem BatterieComputer MT 5000 iQ (s. S. 511), der für die Ansteuerung der Netzumschaltung genutzt werden kann. Alle Innenraum Steckdosen werden dann automatisch entweder vom Netz des Camping- oder Stellplatzes oder autark vom Wechselrichter versorgt und zusätzlich ist die Batterie-Kapazität immer im Blick. Lediglich am Batterie-Computer den Steuerausgang programmieren (z.B. bei 95 % ON und bei 90 % OFF) und diesen mit der Netzumschaltung verbinden. Jetzt werden zuerst die Bordbatterien aufgeladen und mit dem Stromüberschuss, etwa durch Solarenergie oder während der Fahrt, die Netzumschaltung aktiv und ihre E-Bike Akkus gleichermaßen geladen.



9 | 149,00

10 | 98,00



9 | Netzumschaltung MT NU 3600 für Sinus Wechselrichter

Intelligente Reisemobil-Netz-Vorrangschaltung mit sehr hoher Schaltleistung für alle Sinus-Wechselrichter oder bei Überlastung der angeschlossenen Verbraucher. Mit Netzumschaltung für optimale 230 V-Versorgung aller Innenraum-Steckdosen. Entweder Landstrom oder autark über Wechselrichter. Zusätzlich 230 V-Ausgang möglich. Angesteuert über einen Batterie-Computer MT 5000 iQ (s. S.

511) oder ein beliebiges 12 V-Steuersignal. Anschlussmöglichkeiten:

- Eingang Netz/Landstrom
- Eingang Wechselrichter
- Ausgang für Ladegerät und Kühlschränke usw.
- Ausgang zu Innenraum-Steckdosen
- Ausgang 230 V nach Ansteuerung 12 V
- Schaltleistung: 230 V, 16 A (3600 VA) // IP55

Maße: 154 x 114 x 73 mm (B x H x T)

9932146 149,00

11 | 26,95

10 | Externe Netzumschaltung MT NU 2300

Externe Netz-Vorrangschaltung mit einer Schaltleistung bis 2300 Watt. Geeignet für Sinus-Wechselrichter im Reisemobil ohne integrierte Netzumschaltung. Auf die Innenraum-Steckdosen ist entweder der Wechselrichter durchgeschaltet oder falls vorhanden 230 V von der Außeneinspeisung.

- Schaltleistung 230 V, 10 A (2300 VA) // IP55

Maße: 113 x 93 x 55 mm (B x H x T)

9960270

98,00

11 | Trafo 230 V

12 V DIN Buchse (21 mm), 12 V / 72 W / 6A.

9930246

26,95

Netzadapter/Gleichrichter

12 |



12 | Gleichrichter Y50

- AC/DC Netzgleichrichter
- Ausgangsspannung 12 V DC
- Dauerbelastbarkeit 5 A (DIN Anschlussbuchse 21 mm)

Gewicht 0,5 kg

9950303

35,00

13 |



13 | Gleichrichter CoolPower EPS 817

- Anschluss von 12 V Geräten (DIN Anschlussbuchse 21 mm) an 230 V
- Ausgangsspannung 13 V DC
- Dauerbelastbarkeit 6 A

Gewicht 0,64 kg

9951225

52,00



1+2 | ab **139,00**

● 230 V an Bord

5+6 | ab **685,00**

● DC Kabel im Lieferumfang enthalten

3+4 | ab **335,00**

● Pos. 3 - 6 inkl. Fernbedienung

1-6 | Sinuswechselrichter SinePower DSP

Die Sinus Wechselrichter der SinePower DSP Serie liefern eine reine Sinusspannung, die selbst empfindliche 230-Volt-Geräte optimal versorgt. Aufgrund des großen Eingangsspannungsbereichs funktionieren sie auch in modernen EURO 6 Fahrzeugen einwandfrei. Bei Überlast, Überhitzung, Über- oder Unterspannung schalten sich die cleveren Wechselrichter vorsorglich ab - und automatisch wieder ein, wenn alles wieder im grünen Bereich ist. Der integrierte Lüfter passt sich flexibel an die Last- und Temperaturbedingungen an und läuft daher angenehm leise.

Position	1	2	3	4	5	6
Modell	DSP 212	DSP 412	DSP 612	DSP 1012	DSP 1512	DSP2012
Standby Stromverbrauch	-	-	0,3 A / 0,2 A	0,35 A / 0,2 A	0,4 A / 0,25 A	0,5 A / 0,3 A
Leerlaufstromaufnahme A	0,6	0,6 A	0,8	1,0	1,2	1,5
Dauerleistung W	150	350	600	1000	1500	2000
Spitzenleistung W	300	700 W	1200	2000	3000	4000
Anschluss 12 V	10 - 16,5 V	10 - 16,5 V	10 - 16,5 V	10 - 16,5 V	10 - 16,5 V	10 - 16,5 V
Maße (B x H x T)	12,6 x 5 x 14,9	12,7 x 5,2 x 21 cm	23 x 8 x 22	23 x 8 x 24	27,2 x 9,7 x 38,2	27,2 x 9,7 x 40,2
Gewicht	1,13 kg	1,24 kg	2,79 kg	3,1 kg	4,93 kg	5,2 kg
Fernbedienung	-	-	DSP-RC	DSP-RC	DSP-RC	DSP-RC
Art.-Nr.	9931779	9931780	9931781	9931782	9931783	9931768
Preis	139,00	149,00	335,00	479,00	685,00	859,00
Zubehör	-	-	DC Kabel	DC Kabel	DC Kabel	DC Kabel
Art.-Nr.	-	-	9930427	9930427	9930427	9940684
Preis	-	-	65,00	65,00	65,00	89,00

● inkl. Netzvorrangsschaltung



10 | **2.209,00**

11 | **75,00**

7-9 | ab **879,00**

12 | **139,00**

7-10 | Sinuswechselrichter SinePower DSP-T

Die SinePower DSP-T Sinus Wechselrichter bieten alle Vorteile der DSP-Baureihe. Zusätzlich haben sie eine integrierte Netzvorrangsschaltung mit Spannungssynchronisierung, die auch bei hohen Lasten für ein sanftes Umschalten von Bordstrom zu Landstrom sorgt, sobald Ihr Fahrzeug an eine externe Stromquelle angeschlossen ist. Ein weiteres Highlight der SinePower DSP-T Serie ist der energiesparende Smart-Standby-Modus. Der lässt sich bedarfsgerecht einstellen - am besten mit der hochwertigen Komfort-Fernbedienung DSP-EM, die als optionales Zubehör erhältlich ist.

Position	7	8	9	10
Modell	DSP 1312T	DSP 1812T	DSP 2312T	DSP 3512T
Standby Stromverbrauch	0,2 A / 0,1 A	0,2 A / 0,1 A	0,2 A / 0,15 A	0,2 A / 0,15 A
Leerlaufstromaufnahme A	2,5 A	2,5	2,8	3,6
Dauerleistung W	1300 W	1800	2300*	3500*
Spitzenleistung W	2.400 W	3600	4000	6000
Anschluss 12 V	10,5 - 16 V	10,5 - 16 V	10,5 - 16 V	10,5 - 16 V
Maße (B x H x T)	28,4 x 11,8 x 40,5 cm	28,4 x 11,8 x 40,5	28,4 x 11,8 x 48,1	32,4 x 12,2 x 49
Gewicht	4,8 kg	6,14 kg	6,63 kg	10,9 kg
Art.-Nr.	9931769	9931784	9931785	9931786
Preis	879,00	1.095,00	1.719,00	2.209,00

* 10-minütige Dauerleistung

Zubehör (optional)

11 Fernbedienung SinePower DSP-RC	DSP-RCT	DSP-RCT	DSP-RCT	DSP-RCT
Art.-Nr.	9931788	9931788	9931788	9931788
Preis	75,00	75,00	75,00	75,00
12 Fernbedienung SinePower DSP-EM	DSP-EM	DSP-EM	DSP-EM	DSP-EM
Art.-Nr.	9931789	9931789	9931789	9931789
Preis	139,00	139,00	139,00	139,00
DC Kabel (o. Abb.)	DC Kabel	DC Kabel	DC Kabel	DC Kabel
Anschluss	12 V	12 V	12 V	12 V
Art.-Nr.	9930427	9994657	9940684	-
Preis	65,00	79,00	89,00	-

13+14 | Sinuswechselrichter mit Automatiklader SinePower

Die Dometic SinePower DSP-C bieten maximale Unabhängigkeit von der Stromversorgung. Die intelligente Kombination aus Wechselrichter und automatischem Ladegerät überwacht den Netzstromeingang und reagiert auf jede Situation: entweder als Ergänzung zur externen Stromversorgung oder – bei Bedarf – zum Aufladen der Fahrzeugbatterie. Wenn die externe Stromversorgung komplett ausfällt, schaltet sich der Wechselrichter sofort ein und versorgt verbundene Geräte mit reinem, sinusförmigem 230-V-Wechselstrom. Eine Maximalleistung von bis zu 2000 W gewährleistet ein reibungsloses Funktionieren von Kaffeemaschinen, Mikrowellenherden und vielem mehr. Ein intelligenter Standby-Modus spart Energie, wenn keine Stromversorgung erforderlich ist, während die vollständige Flexibilität und Konfigurationsfähigkeit erhalten bleiben.

- Kombination aus Sinuswechselrichter und Automatiklader
- Saubere 230 V Ausgangsspannung – für empfindliche Geräte geeignet
- Smart-Standby-Modus – spart Energie, wenn das Gerät nicht benötigt wird
- Bereitschaftsstromaufnahme A: 0,2



Position	13	14
Modell	DSP 1212 C	DSO 2012 C
Standby Stromverbrauch	< 0,3 A	< 0,3 A
Anschluss	12 (10,5 - 16 V)	12 (10,5 - 16 V)
Leerlaufstromaufnahme A	3,0	4,0
Spitzenleistung W	2400	4000
Dauerleistung W	1200	2000
Maße (B x H x T)	28,4 x 11,8 x 40,5 cm	28,4 x 11,8 x 48,1 cm
Gewicht	4,8 kg	6,6 kg
Art.-Nr.	9942864	9942865
Preis	1.475,00	1.795,00

ANTARION

15-21 | Wechselrichter Pur Sinus Inverter

Wechselrichter liefern Strom zur Verwendung für Reisefön, Beleuchtung, Kühlboxen, Mikrowellen, Haushaltsgeräten und Elektrowerkzeugen.

- Eingangsspannung 10.5 – 16.5 V, Schutz gegen Überhitzung, Verpolung, Überlastung und Kurzschluss. Wirkungsgrad > 85 %
- Serienmäßig mit integrierter Netzvorrangschaltung ab 1.000 W und Fernbedienung ab 600 W



22-24 | Wechselrichter V1

Der RKB-Wechselrichter ist ein reiner Sinus-Wechselrichter, der in Reisemobilen dafür sorgt, dass zu jedem Zeitpunkt alle 230V-Netz-Verbraucher betrieben werden können. Das speziell entwickelte Design ermöglicht eine nahezu unabhängige Installationsumgebung: Betriebstemperaturen bis zu -20°C sind problemlos möglich.

Zusätzlich gewährleistet eine elektrische Isolation von Aus- und Eingang, dass sich defekte Lasten nicht negativ auf das Bordnetz auswirken.

Ob in Europa oder Amerika, der Wechselrichter ist über einen integrierten Schalter schnell an die jeweilige, dort herrschende Netzfrequenz anpassbar, so dass AC-Verbraucher aller Art benutzt werden können. Optional stehen ein USB-Ausgang und eine weitere serielle Kommunikationsschnittstelle zur Verfügung, um beispielsweise Smartphones zu laden oder mit anderen RKB-Geräten zu kommunizieren. Zum Schutz der Batterien sind sowohl Eingang als auch Ausgang mit diversen Schutzfunktionen ausgestattet – Überlastschutz, Unterspannungsschutz, Kurzschlusschutz und Überspannungsschutz verhindern stets einen Defekt der Batterie.

25 | Umschaltstation US-12N automatische Netzumschaltung

Ermöglicht es Ihnen störungsfrei 230 V AC Verbraucher über einen Wechselrichter zu betreiben und das öffentliche 230 V Stromnetz. Maximale Anschlussleistung: 2700 VA. Mit der Prioritätenschaltung legen Sie fest, welche Spannungsquelle bevorzugt verwendet werden soll – fällt diese Spannungsquelle aus, schaltet die Umschaltstation automatisch auf die Ersatzspannungsquelle um. Die hochwertigen Relais sorgen für eine präzise Umschaltsschwelle. Dadurch ist Ihr Wechselrichter besonders gut vor Rückeinspeisung von Fremdspannung geschützt.

grau **995454** **81,95**

26+27 | Wechselrichter

Rechteckspannung mit modifizierter Sinuswelle. Eingangsspannung 10 – 15 V DC, integrierter USB Anschluss mit 5 V, 2,1 A Ladeausgang. Schutz gegen Überhitzung, Verpolung, Überlastung und Kurzschluss. Gehäuse aus ABS.



	Spannung	Leistung	Maße (B x H x T) cm	Art.-Nr.	Preis
15	12 - 230 V	300 W	23,8 x 11,8 x 6,6	9960751	109,00
16	12 - 230 V	600 W	31,5 x 18,8 x 8,7	9960752	219,00
17	12 - 230 V	1000 W	37,5 x 17,5 x 7,0	9960753	419,00
18	12 - 230 V	1500 W	42 x 23,2 x 10,1	9960754	599,00
19	12 - 230 V	2000 W	48,8 x 23,2 x 10,1	9960755	799,00
20	12 - 230 V	2500 W	48,8 x 23,2 x 10,1	9960756	899,00
21	12 - 230 V	3000 W	48,8 x 23,2 x 10,1	9934634	999,00



	Spannung	Leistung	Maße (B x H x T) cm	Art.-Nr.	Preis
22	230 V	400 W	23,2 x 7,5 x 13,2	9960746	289,00
23	230 V	1200 W	33 x 10 x 23,2	9960744	499,00
24	230 V	3000 W	56 x 12,3 x 23,5	9960745	1.289,00



	Dauerleistung	Spitzenleistung	Maße (B x H x T mm)	Gewicht	Art.-Nr.	Preis
25	150 W	300 W	104x52x160	0,3 kg	9975135	32,00
26	300 W	600 W	124x54x174	0,4 kg	9975136	42,00
27	300 W	600 W	124x54x174	0,4 kg	9975136	42,00



1 | **59,00**



2 | **99,00**



3 | **179,00**



1 | D+ Simulator & D+ Aktiv-Simulator

Bei vielen Fahrzeugen neuerer Bauart ist es schwierig bzw. nicht mehr möglich ein D+-Signal direkt an der Lichtmaschine abzugreifen. Dieses D+ Schaltsignal wird aber gebraucht um den Motorlauf zu erkennen um diverse Zusatzgeräte in Funktion zu versetzen. Bei Motoren ohne intelligente Lichtmaschine funktioniert dies mit dem D+ Simulator, da dieser die ansteigende Spannung der Startbatterie erkennt und durchschaltet. Bei Fahrzeugen mit intelligenter Lichtmaschine -zumeist bei EURO 6- geht dies nur mit dem D+ Aktiv-Simulator. Mit Kabelbindern wird er unmittelbar am Motor (Kabelsatz o.ä) befestigt und durch die Motorvibration ausgelöst. Bei Motorstillstand schaltet sich das Signal automatisch ab. Die Verzögerung ist individuell einstellbar. Funktion wird über LED angezeigt.

D+ Simulator, Betriebsspannung 12 V

9952344 59,00

D+ Aktiv-Simulator, Betriebsspannung 12 V/24 V

9960603 89,00

2 | Batterie-/Spannungswächter MT USG 40

Wird zwischen Batterie und die 12 V-Verbraucher geschaltet. Schützt Batterie sowie Verbraucher vor schädlicher Unterspannung (Verbraucher AUS bei 10,7 V) und die angeschlossenen Verbraucher vor schädlicher Überspannung (AUS bei 15,5 V). Über einen separaten Schaltausgang ist der MT USG 40 fernbedienbar und somit auch als Hauptschalter (alle Verbraucher AUS/EIN) zu verwenden. Schaltstrom Dauer/Kurz 40 A /60 A
Maße 90 x 60 x 38 mm (B x H x T)

9952309 99,00

9 | **ab 39,95**



4 | Fernbedienung für Batterie-Controller MT USG 120

9952664 46,00



9 | MT Stand-by Lader

Im Reisefahrzeug wird bei Fahrzeugstillstand in erster Linie die Bordbatterie aufgeladen (Ladegerät, Solar, Brennstoffzelle usw.). Steht das Fahrzeug über einen längeren Zeitraum ungenutzt wird die Startbatterie durch die Batterietrennung immer weiter entladen. Viele Fahrzeuge belasten aber auch während der Saison die Startbatterie da einige Verbraucher (Radio, Multimedia, Parklicht, Alarmanlage usw.) immer auf dieser angeschlossen sind. Die Standby-Lader sorgen dafür, dass die Startbatterie - je nach Ladezustand der Bordbatterie - mit aufgeladen wird. Für eine reine Batterieerhaltung reicht zumeist die 0 A - 5 A PRO Variante aus. Grundsätzlich empfehlen wir aber die 0 A - 5 A Variante da hier auch moderne LiFePO4 (Lithium)-Batterien als Bordbatterie angeschlossen werden können.

0 A - 2 A **9952669 39,95**

0 A - 5 A **9960604 69,00**

5 | MT Batterie IQ DUO

Die MT-Batterie-IQ DUO ist speziell für den Einsatz im Reisemobil ausgelegt. Er verhindert die Bildung von schädlichen Sulfatablagerungen und hält die Batterie mit diversen Programmintervallen fit. Je nach Betriebszustand (Fahrzustand/Ladebetrieb oder Standzeit) werden Intervallschübe nach genau hinterlegten Kennfeldern aufgebracht. Umschaltbar auf den Batterietyp (Starter- oder Bord-/Säure-, Gel- oder AGM-Batterie) und die jeweilige Kapazität.
Maße 86 x 76 x 38 mm (B x H x T), Spannung 12 V

9982727 133,00

6 | Zubehör zu Pos. 5: Fernbedienung

Kabellänge 5 m **9982728 49,00**

7 | Verlängerungskabel (o. Abb.)

für abnehmbare Fernbedienung, 5 m Länge
9952208 13,50

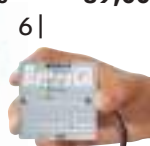

8 | **269,00**

8 | Hochlastrelais MT HS 500 mit USG-Funktion

Als Hauptschalter für sehr hohe Ströme bis 500 A Dauer (1000 A/1 min) einsetzbar. Kann als Batterie-Hauptschalter verwendet und von extern angesteuert werden. Kann auch als Unterspannungsschutz aktiviert werden. Eigenstromverbrauch nur 0,0001 A. Gewinde M 10.
Maße 150 x 50 x 94 mm (L x B x H)

9960271 269,00



11 | **47,90**



12 | **37,90**

10 | Duo-Relais MT RE 140

12 V, spannungsabhängiges Relais, zur Versorgung von Bord- und Startbatterie.
Maße 6,8 x 5,0 x 6,8 cm (B x H x T), Gewicht 0,2 kg

9952342 49,90



13 | **5,95**

13 | Trennrelais

für 12 V / 40 A-Kühlschränke. Beim Ausschalten der Zündung schaltet automatisch die Stromzufuhr zum Kühlschrank ab.

9976630 5,95

14 | Trennrelais MT RE 70

12 V und 70 A, Maße 27 x 60 x 30 mm (B x H x T), Gewicht 0,1 kg

9952341 23,90



14 | **23,90**



15 | Batterie-Computer MT 5000 IQ / MT 5000 H mit Shunt

Messung von Spannung (Start / Bord), Lade-/Entladestrom, Batteriekapazität in Ah und % mit Restlaufanzeige, Innen-/Außentemperatur (Min/Max-Speicher), Zeit und Datum. Programmierbarer Schaltausgang. Lieferung mit Batterie-Mess-Shunt. Spannung 9 – 30 V. Maße 85 x 20 x 80 mm (B x H x T)

MT 5000 IQ		
100 A-Shunt	9931807	229,00
200 A-Shunt	9931808	259,00
400 A-Shunt	9931809	329,00
MT 5000 H		
400 A-Shunt	9932154	549,00

16 | Batterie Computer MT IQ Basic Pro

Mit Induktionsmessung informiert über die Spannung, den gerade fließenden Strom sowie die noch verfügbare Batteriekapazität in Ah. Auf Tastendruck ist auch die verfügbare Restlaufzeit abrufbar die informiert wie lange (bei aktuellem Verbrauch) noch Strom zur Verfügung steht. Angezeigt werden die Werte auf einem Multi-Display. Die anderen Daten werden klein im Display mit angezeigt. Maße 90 x 20 x 95 mm (B x H x T)

9952357 219,00

17 | MT IQ Voltmeter

Messung von Spannung (Start/Bord), programmierbarer Schaltausgang, Zeit, Datum Spannung 9 – 30 V Maße 80 x 85 x 20 mm (B x H x T)

9952422 129,00

25 |



25 | MT IQ Info-Panel

Zeigt Start-/Bordspannung sowie Füllstand von Frisch-/Abwasser-/Fäkal-tank an. Hauptschalter (16A) und Pumpenschalter (10A) integriert.* Maße 200 x 55 x 20 mm (B x H x T) 12 V

9952435 119,00

26 | MT IQ Info-Panel Basic

Digitalanzeige von: Start-/Bordspg., Füllstand von Frisch-/Abwasser. Unter-spannung programmierbar. Hauptschalter-Funktion, Ein / Ausschalter (Pumpe, ICC, usw.) Solarinfo aller MT-Solarregler. Maße 200 x 65 x 30 mm (B x H x T)

9930722 239,00

27 | MT Info-Panel Digital

Batteriecomputer MT4000IQ integriert + Füllstand von Frisch-/Abwasser. Hauptschalter -Funktion, Ein/Aus-Schalter (Pumpe, ICC usw.) Solarinfo aller MT Solarregler (ab 2014). Maße 200 x 65 x 30 mm (B x H x T)

400A-Shunt	9970176	429,00
200A-Shunt	9970175	389,00

18 | MT Duo-Batterie-Check

Zeigt über Leuchtdioden umschaltbar die Start-/Bordspannung an. Spannung 12 V Maße 47 x 85 x 20 mm (B x H x T)

9952414 59,00

19 | MT Frischwasser-Anzeige

10-stellige Balkenanzeige gibt genauen Tankinhalt wieder.* Spannung 12 V/24 V Maße 47 x 85 x 20 mm (B x H x T)

9952454 49,00

20 | MT Abwasser-/Fäkal-Anzeige

Balkenanzeige wie Frischwasser-Anzeige. Umschaltbar wenn zwei Tankgeber (Abwasser-/Fäkal-tank) angeschlossen werden.* Spannung 12 V/24 V Maße 47 x 85 x 20 mm (B x H x T)

9952455 59,00

21 | MT Hauptschalter 20A

Ein-/Aus-Schalter mit Überstromschutzfunktion Spannung 12 V/24 V Maße 47 x 85 x 20 mm (B x H x T)

9952426 52,00

26 |



● Touch

27 |



● Touch

28 |



28 | MT Tannelektrode

Für Kunststoff- und Metalltanks. Einbau von oben. Auf Tankhöhe kürzbar (20 – 50 cm).

9960253 72,90

29 |



29 | MT Tanksensor FL

Für Kunststoff- und Metalltanks. Einbau von oben oder seitlich. Auf Tankhöhe kürzbar (30-100cm)

9952438 62,90

*Tankgeber Position 28-30 bitte separat bestellen

30 |



30 | Aufbaugehäuse

Passend für MT Anzeige Pos. 15-17 Maße 85x27x87mm (B x H x T)

silber	9982667	24,90
schwarz	9931804	24,90

31 |



31 | MT Piktogramm-Folie

Folie mit 70 abriebfesten Symbolen die auf die Panels geklebt werden können.

9952456 9,50

Stromversorgung

SCHAUDT



1 | 289,95



3 | 134,95



5 | 419,95



2 | 109,95



LED Display

4 | 87,95

1 | Stromversorgung CSV 409 A

Der Elektroblock CSV 409 A ist für den Betrieb in autarken Caravans bestimmt. Er enthält ein Batterielademodul 28 A, Kennlinie IUoU, die komplette 12 V-Verteilung, die Absicherung der 12 V-Stromkreise sowie weitere Steuer- und Überwachungsfunktionen: bistabiles 12 V-Hauptschalterrelais, ein Ladebooster 8 A für die Batterieladung der Bordbatterie im Anhängerbetrieb. Geeignet für 6-zellige Blei-Säure- und Blei-Gel-Batterien (Auswahl über Schalter). Anschlussmöglichkeit für Solarregler LR 1218 und Anzeigetafel LT 100. Beim Einschalten der Zündung erfolgt automatisch eine Abschaltung der Verbraucher. Inkl. Anschlussmaterial und Schaltertafel ST 05 (12 V Ein / Aus). Maße 320 x 111 x 217 mm (B x H x T), Gewicht 2 kg.

9993141 289,95

2 | Systemkontrolltafel LT 100 inkl. Zubehör

Die LED-Tafel LT 100 ist für den Betrieb in autarken Caravans bestimmt und kann an das CSV 409 angeschlossen werden. Die Anzeige erfolgt über Leuchtdioden. Lieferung inkl. Anschlussmaterial zur CSV und Tanksonden/-kabel Spannungsanzeige in 4 Stufen für den Wohnraum-Batterie. Optischer Batteriealarm bei stark gesunkener Batteriespannung. Tankfüllstandsanzeige in 4 Stufen für 2 Tanks. 12 V-Hauptschalter mit Einschaltkontrolle, 230 V-Netzkontrolle.

Maße 15 x 9,2 x 2,5 cm (B x H x T)

9931742 109,95

3 | Stromversorgungsgerät CSV 300

Die Stromversorgung CSV 300 dient der Versorgung von 12-V-Geräten wie Tauchpumpen, Lüftern, Leuchten und ähnlichen Geräten über ein Schaltnetzteil (12 V mit 24 A / 300 VA). Es ist kein externes Phonosieb erforderlich, da die Ausgangsspannung gesiebt ist. Das CSV 300 ist besonders geeignet für Caravans, die vorwiegend am 230-V-Netz angeschlossen sind und nur kurzzeitig Verbraucher aus der Fahrzeugbatterie versorgen. Die Umschaltung zwischen der Versorgung aus der Fahrzeugbatterie und der (bevorzugten) 230-V-Netzversorgung erfolgt automatisch, sobald die Netzspannung vorhanden ist. Keine Ladefunktion. Es stehen 5 separat abgesicherte 12-V-Stromkreise und eine Vorbereitung zur Montage eines 230 V-Sicherungsautomaten zur Verfügung. Maße 84 x 211 x 227 mm (B x H x T), Gewicht 1,5 Kg

9920862 134,95

4 | Überspannungsschutz OVP 01

Der Überspannungsschutz OVP 01 schützt vor Schäden durch Überspannung an Geräten, die am 230 V-Netz betrieben werden. Das OVP 01 trennt bei Über- oder Unterspannung angeschlossene Geräte innerhalb von ca. 10 Millisekunden vom 230 V-Netz. Sobald wieder normale Werte vorliegen, werden die Geräte autom. wieder mit dem 230 V-Netz verbunden. Inkl. Kabel KG-Stecker - KG-Buchse. Uaus: > 265V; max. 10 A. Maße 148 x 95 x 58 mm (B x H x T), Gewicht 200 g

9952450 87,95

5 | Elektroblock EBL 211 / EBL 208 mit LT 453

EBL 211: Der Klassiker. Der Elektroblock enthält ein Batterielademodul, koordiniert den kompletten 12-V-Stromkreis und übernimmt noch weitere Steuerungs- und Regelungsfunktionen. Anschlussmaterial liegt bei. Bistabiles 12-V-Hauptschalterrelais sowie Batteriewächtermodule. Lademodul: Kennlinie IUoU, Ladestrom 18 A für 6-zellige Blei-Säure- und Blei-Gel-Batterien (EBL208) bzw. AGM- und Blei-Gel-Batterien (EBL211). Batterie-Trennschalter für Winterabschaltung. Anschluss für einen Solar-Laderegler LR(M)1218. LT 453: Anzeige über Leuchtdioden. Spannungsanzeige in 8 Stufen für Wohnraum- und Starterbatterie. Optischer Batteriealarm bei stark gesunkener Batteriespannung. Tankfüllstandsanzeige in 4 Stufen für zwei Wassertanks. 12V-Hauptschalter mit Einschaltkontrolle. 230V-Netzkontrolle. Pumpenschalter mit Einschaltkontrolle. Anschlußmaterial: Verbindungskabel sowie Tanksonden im Set enthalten. Maße 275 x 130 x 170 mm (B x H x T) Gewicht 3,9 kg

EBL 211 (Blei-Gel + AGM)

9930672 419,95

EBL 208 (Blei-Säure + Blei-Gel)

9930676 419,95

Sicherungs- / Umform- und Netzgeräte

6 | Sicherungskasten mit Umformer

140 W Leistung, autom. Umschaltung von Batterie auf Umformerbetrieb (Vorrangschaltung), Netzanschluss erfolgt über 2-polig. Sicherungsautomat, mit Phonosieb + LED-Anzeige, KFZ-Stecksicherungen für 12 V-Ausgänge. Kann in Reisemobilen auch zur Entlastung der Batterie verwendet werden, in dem last definierte Verbraucher, wie Lüfter und Beleuchtung, an diese angeschlossen werden.

Maße 230 x 250 x 125 mm (B x H x T), Gewicht 4 kg

9983906 309,95

6 |



7 |



7 | Sicherungskasten inkl. FI-Schutzschalter

230 V Eingangsspannung, Eingangsfrequenz 50 Hz, 40 A / 30 mA FI-Schutzschalter, 2-poliger 13 A Sicherungsautomat, schwer entflammables Gehäuse, horizontaler und vertikaler Einbau möglich, (nur im Innenraum verwenden). Maße 95 x 235 x 135 mm (B x H x T), Gewicht 0,82 kg

9983921 74,95

8 |



8 | Schaltnetzteil

230 V Eingang / 12 V Ausgang (mit 6,3 KFZ-Flachstecker), Ausgangsleistung 400 W. Einzel abgesicherte Ausgänge mit Flachstecksicherungen (1 x 5 A, 1 x 10 A, 2 x 15 A) und Sicherungsmontagewerkzeug. Lautloser Betrieb (kein integrierter Lüfter) ideale Ergänzung mit dem Sicherungskasten / FI Schutz Art. Nr. 9983921. Automatische Umschaltung von Batterie auf Netzteilbetrieb (Vorrangschaltung).

9930292 249,95

DOMETIC

**9 | Hochlastsicherung HD**

Hochlastsicherung HD 100 A	9902929	7,90
Hochlastsicherung HD 125 A	9902941	7,90
Hochlastsicherung HD 150 A	9992341	7,90
Hochlastsicherung HD 175 A	9902942	7,90
Hochlastsicherung HD 200 A	9902943	7,90
Hochlastsicherung HD 225 A	9952169	7,90
Hochlastsicherung HD 250 A	9902944	7,90

10 | Sicherungshalter für HD Sicherungen

1 fach	9952327	19,90
2 fach	9952328	29,90

11 | **Sicherungshalter ME im Gehäuse** 9952336 12,90

12 | **Sicherungshalter 6 FS - LED** 9930309 19,95

**15 | KFZ-Flachstecksicherungsset 12 V**

Inhalt 1 x 3 / 5 / 7,5 / 10 A	9975037	1,95
-------------------------------	---------	------

16 | KFZ - Flachstecksicherungsset 12 V

Inhalt 1 x 15 / 20 / 25 / 30 A	9975034	1,95
--------------------------------	---------	------

17 | KFZ-Miniflachstecksicherungsset 12 V

Inhalt 1 x 10 / 15 / 20 / 25 A	9999693	1,95
--------------------------------	---------	------

18 | Glas-Feinssicherungsset 230 V

1 x 3A, 1 x 5A, 2 x 13A	9975035	2,95
-------------------------	---------	------

19 | KFZ-Rundsicherungsset 12 V

1 x 3A, 1 x 5A, 2 x 13A	9975036	1,95
-------------------------	---------	------

Sicherungen**Sicherungshalter**

23 im Kabel 20 A FS-K, geeignet für FS	9952329	5,99
24 FS-1 fliegend 3 A, geeignet für FS	9952333	2,90
25 FS-3 Schiene 3 fach, geeignet für FS	9952334	8,50
26 FS-6 Schiene 6 fach, geeignet für FS	9952335	14,50
27 FS 10 Stk. pro Pck (2, 3, 5, 7,5, 10, 15, 20, 25, 30)	9952319	2,99
28 Flachsicherungen FS in Großbox 180 Stück	9952320	19,95

13+14 | Stromverteiler MT Pro

Kompakter Plus-Stromverteiler mit 6 Plus-Ausgängen (M4). Die Stromzufuhr erfolgt über einen Zentraleingang (M5). Defekte Sicherungen werden durch LED angezeigt. Ausgänge bis 30 A belastbar. Die Gesamtbelastung beträgt 100 A. Lieferung ohne Sicherungen (Typ: FS). Betriebsspannung: 12 V / 24 V.

13 | Stromverteiler MT Pro-6

Maße 42 x 90 x 80 mm (H x B x T)	9932718	36,90
----------------------------------	---------	-------

14 | Stromverteiler MT Pro-7

Maße 42 x 114 x 90 mm (H x B x T)	9928095	39,90
-----------------------------------	---------	-------

20 | Sicherungen 10 A

für Einspeisungen älterer Bauart, Inhalt 10 Stück	9975460	3,95
---	---------	------

21 | Sicherungsset Torpedo / Keramiksicherungen

Inhalt 1 x 5,0A / 4 x 8A / 4 x 16A / 1 x 25A	9930682	2,95
--	---------	------

22 | Sicherungsset Flachstecksicherungen Standard

Inhalt 1 x 5,0A / 1 x 7,5A / 2 x 10A / 2 x 15A / 2 x 20A / 1 x 25A / 1 x 30A	9930679	2,95
--	---------	------

29 | Schraubsicherung ME

Schraubsicherung ME 30 A	9952321	5,80
Schraubsicherung ME 40 A	9952322	5,80
Schraubsicherung ME 50 A	9952323	5,80
Schraubsicherung ME 80 A	9952324	5,80
Schraubsicherung ME 100A	9960609	5,80
Schraubsicherung ME 125A	9960611	5,80

Elektroeinspeisung / Installation



● mit Magnetdeckel

● mit USB



● mit Bodenplatte

1 | Einspeisungsstecker CEE17 ABL mit Magnetdeckel

Maße 130 x 145 x 100 mm (B x H x T)

weiß **9912711 22,95**
anthrazit **9912712 22,95**

4 | Multifunktions-Außensteckdose

für 230 V/12 V/TV/TV Sat;
Maße 100 x 100 mm (B x H)

weiß **9975415 29,95**
silber **9975416 31,95**

8 | Einspeisungssteckdose CEE 17

Maße 70 x 135 x 65 mm (B x H x T)
weiß **9974950 20,95**

2 | Universal-Vorzeltsteckdose ABL mit Magnetdeckel

230 V Schuko Steckdose, 12 V und TV-SAT-F.
Maße 130 x 145 x 90 mm (B x H x T)

weiß **9912713 49,95**
anthrazit **9912714 49,95**

5 | Multifunktions-Außensteckdose mit Doppel USB

für 230 V / Sat;
Maße 123 x 130 x 88 mm (B x H x T)

weiß **9931607 37,95**

9 | Gummidichtung zu CEE 17 Einspeisesteckdose (o. Abb.)

9974930 3,95

6 | Einspeisungssteckdose CEE 17

Einbaumaß \varnothing 92 mm, Tiefe 81 mm, Maße 104 x 104 mm (B x H)

weiß **9975100 15,95**
braun **9975010 15,95**

3 | Einbaustecker Cara-CONTACT

16 A, 3P 6H, 230V, IP 44

weiß **9922315 23,95**
schwarz **9960729 23,95**

7 | Einspeisung ND

Einbaumaß Tiefe 111 mm, Maße 108 x 108 mm (B x H)

weiß **9931989 16,95**

10 | Außensteckdose mit Klappdeckel

Maße 88 x 88 x 67 mm (B x H x T)

weiß **9994464 16,95**
beige **9975410 16,95**

12 | Doppelsicherungsautomat

zur Absicherung der 220 V-Anlage. Notwendig bei Montage der CEE 17-Einspeisungssteckdose.

9974910 24,95

13 | VDE-AP-Feuchtraum Abzweigkasten

Maße 85 x 85 x 40 mm (B x H x T)

lichtgrau **9984950 2,95**

14 | Umrüstpaket CEE 17

Bestehend aus Doppelsicherungsautomat, Einspeisesteckdose CEE weiss und CCE Kupplung.

9975000 41,95

15 | Steckdose

einzel / 230 V mit Bodenplatte.

weiß **9930242 4,95**

11 | Fehlerstromschutzschalter

230 V, max. 25 A, Auslösewert FI 30 mA, Aufputzmontage.

9975110 57,95

16 | Steckdose

doppel / 230 V mit Bodenplatte.

weiß **9930243 8,95**



17 | Schutzkontakt-Kupplung

Mit Deckel, IP44, 16 A, 250 V, aus Elastomer, Schnappverrastung, Anschlüsse Schraubklemmen, für Kabel bis H 07 RN-F 3 x 2,5 mm², Bauart DIN 49440-1-D.

Maße \varnothing 54 x 118 mm (\varnothing x L)

9916992



18 | Winkelstecker mit Thermoplast-Einsatz

Auch für das bel.-franz. Steckdosensystem, IP44, 16 A, 250 V, aus Elastomer, Schnappverrastung, Anschlüsse Schraubklemmen, für Kabel bis H07RN-F 3 x 2,5 mm², Bauart DIN 49441-AR2. Maße \varnothing 42 x 85 mm

9916991

6,95



19 | Schuko Stecker

mit Thermoplast-Einsatz, Elastomergehäuse, Anschlüsse Schraubklemmen, für Kabel H 07 RN-F 3 x 2,5 mm².

9948790

3,95



20 | Schuko-Kupplung

mit Thermoplast-Einsatz, Elastomergehäuse, Anschlüsse Schraubklemmen, für Kabel H 07 RN-F 3 x 2,5 mm².

9948800

4,95



Elektroleitungen

21 |



21 | Elektroleitungen

H 07 V-K in Ringen à 5 m.

rot	1,5 mm ²	9984870	5,95
		Grundpreis pro 1 Meter = 1,19	
schwarz	1,5 mm ²	9975175	5,95
		Grundpreis pro 1 Meter = 1,19	
rot	2,5 mm ²	9984890	6,95
		Grundpreis pro 1 Meter = 1,39	
schwarz	2,5 mm ²	9975176	6,95
		Grundpreis pro 1 Meter = 1,39	
rot	6,0 mm ²	9984910	10,95
		Grundpreis pro 1 Meter = 2,19	
schwarz	6,0 mm ²	9975177	10,95
		Grundpreis pro 1 Meter = 2,19	
rot	10 mm ²	9975417	16,95
		Grundpreis pro 1 Meter = 3,39	
schwarz	10 mm ²	9975414	16,95
		Grundpreis pro 1 Meter = 3,39	
rot	16 mm ²	9975419	25,95
		Grundpreis pro 1 Meter = 5,19	
schwarz	16 mm ²	9975421	25,95
		Grundpreis pro 1 Meter = 5,19	

22-24 |



25 |



22 | Elektroleitung

H 05 VV-F in Ringen à 10 m, Material PVC.

schwarz	3 x 1,5 mm ²	9975412	16,95
		Grundpreis pro 1 Meter = 1,70	

23 | Elektroleitung

H 05 VV-F in Ringen à 20 m, Material PVC.

schwarz	3 x 1,5 mm ²	9975422	29,95
		Grundpreis pro 1 Meter = 1,50	

24 | Elektroleitung

H 07 RN-F in Ringen à 50 m, Material Gummi.

schwarz	3 x 1,5 mm ²	9975413	99,95
		Grundpreis pro 1 Meter = 2,00	

25 | Batteriekabel hochflexibel

10 m Ring

schwarz	25 mm ²	9934044	16,25
		Grundpreis pro 1 Meter = 1,62	

rot	25 mm ²	9934045	16,25
		Grundpreis pro 1 Meter = 1,62	



7- und 13 adrige Anhängerleitungen finden Sie auf der Seite 522.

26-28 |



29-30 |



26 | Elektroleitung

H 07 RN-F, Gummi, UV beständig, 10 m

schwarz	2 x 4 mm ²	9912619	39,95
		Grundpreis pro 1 Meter = 4,00	

27 | Elektroleitung

H 07 RN-F, Gummi UV beständig, 10 m

schwarz	2 x 2,5 mm ²	9975418	25,95
		Grundpreis pro 1 Meter = 2,60	

28 | Elektroleitung

H 07 RN-F 2 x 1,5 mm², Gummi, UV beständig, 10 m schwarz 2 x 1,5 mm²

		9975426	16,95
		Grundpreis pro 1 Meter = 1,70	

29 | Elektroleitung

H 03 VV-F PVC, 5 m Ring

weiß	2 x 0,75 mm ²	9975423	6,95
		Grundpreis pro 1 Meter = 1,39	

30 | Elektroleitung

H 03 VV-F PVC, 5 m Ring

weiß	3 x 1,5 mm ²	9984940	8,95
		Grundpreis pro 1 Meter = 1,79	

Zubehör

31 |



32 |



31 | Wagoklemme

Lösbar durch einzelne Kipphebel für starre und flexible Adern, ein- oder mehrdrähtig 3pol. für Kabelquerschnitt 0,08 - 4 mm²

	9930238	22,95
--	----------------	--------------

32 | Wagoklemme 3

transparent zur Sichtkontrolle der Leiterposition und Abisolierlänge. Lösbar durch einzelne Kipphebel für starre und flexible Adern, ein- oder mehrdrähtig 3pol. für Kabelquerschnitt 0,14 - 4 mm² 2 Prüföffnungen für alle gängigen Prüfspitzen.

Inhalt 50 St./Pck.	9930239	24,95
--------------------	----------------	--------------

33 |



34 |



33 | Kabelbinder

Inhalt 100 Stück.

2,5 x 100 mm	9984970	1,95
3,6 x 200 mm	9984980	3,95
3,6 x 290 mm	9984991	5,95
4,8 x 300 mm	9984990	6,95

34 | Lüsterklemmen 12-polig

1,5 mm² - 2,5 mm²

	9931664	2,95
--	----------------	-------------

35 |



weiß

schwarz

35 | Leitungsführungskanal PVC

Leitungsführungskanal auf Rolle 20 m mit Bodenlochung und doppelseitigem Klebeband für Schraub- und/oder Klebemontage. Das Kanalunterteil und der Deckel sind aus einem Stück gefertigt.

12 x 7 mm, 1 m		
weiß	9912387	3,95
schwarz	9930686	3,95

15 x 15 mm, 1 m		
weiß	9912388	3,95
schwarz	9930687	3,95

35 x 18 mm, 1 m		
weiß	9912389	4,95
35 x 20 mm, 1 m		
schwarz	9930688	5,95

CEE Adapter



mit Kontrollleuchte



1 | CEE-Stecker auf Schukokupplung

1,5 m; 3 x 2,5 mm²
 mit Kontrollleuchte **9975983 20,95**
 ohne Kontrollleuchte **9975052 19,95**



2 | CEE-Kupplung auf Schukostecker

1,5 m; 3 x 2,5 mm²
 mit Kontrollleuchte **9975985 20,95**
 ohne Kontrollleuchte **9975033 19,95**



3 | CEE-Winkelkupplung

mit Schukokupplung auf Schukostecker;
 1,5 m; 3 x 2,5 mm²
 mit Kontrollleuchte **9975981 25,95**
 ohne Kontrollleuchte **9975039 19,95**



4 | CEE-Kupplung

auf CEE-Stecker; 1,5 m; 3 x 2,5 mm²
 mit Kontrollleuchte **9975982 20,95**
 ohne Kontrollleuchte **9975038 19,95**



5 | CEE-Winkelkupplung

mit Schukokupplung auf CEE-Stecker; 1,5 m;
 3 x 2,5 mm²
 mit Kontrollleuchte **9975984 31,95**
 ohne Kontrollleuchte **9975029 27,95**



6 | Adapterleitung CEE

CEE Kupplung/Schweizer Stecker, 1,5 m Kabel
 Typ 12 **9960766 34,95**
 Typ 23 **9960764 29,95**



7 | CEE-Kupplung auf Schukostecker

0,5 m; 3 x 2,5 mm²
 mit Kontrollleuchte **9975986 18,95**
 ohne Kontrollleuchte **9975047 14,95**



8 | CEE-Stecker auf Schukokupplung

0,5 m; 3 x 2,5 mm²
 mit Kontrollleuchte **9975987 20,95**
 ohne Kontrollleuchte **9975043 19,95**



9 | CEE-Adapter Schweiz

CEE-Stecker 3-polig auf Schweizer
 SEV-Kupplung mit 1,5 m 3 x 2,5 mm², schwarz.
 Typ 13 **9960765 35,95**
 Typ 23 **9960361 34,95**



10 | Caravan-Adapter

CEE-Stecker, 16 A, 3-pol., 230 V, Schuko-
 Steckdose 230 V, JPX4 spritzwassergeschützt
9975056 24,95



11 | CEE - Schuko Adapter

Kurzadapter mit Schukostecker auf CEE
 Kupplung, IP 44, max. 16 A. ABS Kunststoff.
9974840 20,95



12 | Adapter CEE 17 Stecker / Schukosteckdose

230 V, 16 A, mit Klappdeckel
9931606 12,95



13 | CEE Verlängerung

10 m; 3 x 2,5 mm²
 mit Kontrollleuchte **9975988 40,95**
 ohne Kontrollleuchte **9976570 36,95**
 25 m; 3 x 2,5 mm²
 mit Kontrollleuchte **9960134 88,95**
 ohne Kontrollleuchte **9926768 78,95**



14 | CEE-Verteiler

Eingang CEE Stecker mit 1,5 m Kabel 3 x
 2,5 mm² und Kontrollleuchte; Ausgang 2x
 CEE Steckdose; 1x Schukosteckdose 16 A
9975409 49,95



15 | CEE-Kompakt-Verteiler

CEE-Stecker, 16 A, 3-pol., 3 x Schuko-Steck-
 dose 230 V, JPX4 spritzwassergeschützt.
9960335 38,95



16 | CEE-Wanddose

spritzwassergeschützt, blau
 3-polig, 16 A / 230 V
9948822 11,95



17 | CEE-Wandgerätestecker

spritzwassergeschützt, blau
 3-polig, 16 A / 230 V
9948862 8,95



18 | Kabelbox für CEE-Verbindungen

abschließbar **9975452 9,95**

19 | Kabelbox für Schukoverbindungen

ohne Schloss **9975450 5,95**



20 | 89,95



21 | 94,95*



22 | 103,95*



23 | 44,95



24 | 124,95*



25 | 27,50



26 | 11,95



27 | 77,95



28 | 12,95



29 | 21,95



30 | 39,95

20 | PROFI Kabeltrommel

230 V aus Kunststoff mit 25 m Gummikabel H 07 RN-F 3G2,5 mm² mit Schuko-Stecker. Mit 4-fach Steckdosen-Einsatz 230 V mit selbstschließendem Klappdeckel. Mit Thermo-schutzschalter, Kabelführung und Spritzwasserschutz IP44. Maße 210 x 390 x 210 mm (B x H x T), Gewicht 6,75 kg

9975184

89,95

21 | Geräte-Kabeltrommel CEE 230V*

mit CEE-Stecker und CEE Kupplung 3-polig, 16 A, 220 V, 25 m Gummikabel H 07 RN-F 3G 2,5 mm². Maße 250 x 380 x 300 mm (B x H x T), Gewicht 6,25 kg

9975183

94,95

22 | Kabeltrommel CEE 230V*

Aus Kunststoff mit 25 m Gummikabel H 07 RN-F 3G2,5 mm² mit CEE-Stecker 3-pol. Mit 2 Schutzkontakt-Steckdosen 230 V mit selbstschließendem Klappdeckel und 1 CEE Steckdose 3-pol. Mit Thermo-schutzschalter, Kabelführung und Spritzwasserschutz IP44. Maße 250 x 380 x 300 mm (B x H x T), Gewicht 6,45 kg.

9975182

103,95

23 | Kabeltrommel

Aus robustem, hochbruchfestem Spezialkunststoff, stoßdämpfendes, stabiles, verzinktes Fußgestell mit Kabelführung, Feststellbremse, VDE-Thermoschutzschalter, 4-fach Schuko-Steckdoseneinsatz zur Verwendung im trockenen Innenbereich. 25 m Kunststoffleitung H 05 VV-F 3G1,5 mm². Maße 200 x 330 x 250 mm (B x H x T), Gewicht 3,55 kg.

9975185

44,95

24 | Kabeltrommel CEE 230 V Aus-führung Schweiz *

Kabeltrommel 25 m mit CEE Stecker 16 A / 3 pol. 3-fach Dose mit 1 x CEE 3 pol. 16 A Kupplung und 2 x Dosen (Typ je nach Ausführung) Schweiz 220 V. Abgesichert mit 1 x Feinsicherung 10 A, Thermo-schalter - IP44.

Typ 13

9960768

124,95

Typ 23

9960360

124,95

25 | Kabeltrommel-Tasche für 25 m Camper-Kabeltrommel

Leichtplane mit 4-Wege Reißverschluss. Zugang zum Tragegriff und Kabel. Seitliche Lasche mit Öffnung ermöglicht Netzanschluss. hellgrau/dunkelgrau

9920289

27,50

26 | Kabeltasche

Material 100 % Polyester
schwarz

9950048

11,95

27 | Kabeltrommel Stahlblech

Kabeltrommel aus Stahlblech und verzinktem Fußgestell. 25 m Gummikabel H 07 RN-F3G1,5, 4 Schukosteckdosen mit Klappdeckel.

IP44

Maße 285 x 395 x 195 mm (B x H x T)

Gewicht 7,5 kg

9931993

77,95

28 | Kabelaufroller

zum Aufrollen des Verlängerungskabels. Bei 3 x 2,5 mm² passen bis zu 40 m auf die Rolle

9976565

12,95

29 | Kabelbox

Kunststoffmantelleitung H 05 VV-F 3G1,5 mm² für den Innenbereich mit Thermo-schalter und 4-fach Schuko-steckdoseneinsatz, mit 7,5 m Kabellänge

9976973

21,95

30 | Anschlusskabel Schuko 230 V / 16 A

Gummi-Verlängerung 230 V, Länge 25 m. H07RN-F 3G1,5. Angespritzter Schutzkontaktstecker 230 V / 16 A und Schutzkontaktkupplung mit Abdeckkappe. IP44, geprüft nach VDE 0620-1.

9960359

39,95

* Auf Stell-/Campingplätzen zugelassen

CEE Stecker/Kupplung

31 | 12,95



32 | 13,95



33 | 13,95



34 | 4,95



35 | 4,95



36 | 27,50

37 | 16,95

**31 | CEE 17-Winkelstecker**

9948840

12,95

32 | CEE 17 Winkelkupplung

9948870

13,95

33 | CEE 17 Winkelkupplung

mit rückseitig eingebauter Steckdose.
1 Stück SB

9948880

13,95

34 | CEE 17-Anschlusskupplung

9948850

4,95

35 | CEE 17-Anschlussstecker

9948830

4,95

36 | Kabeltrommel-Tasche für 25 m Camper-Kabeltrommel

9920289

27,50

36 | Verteilersteckdose

6-fach Verteilersteckdose IP44. 1,5 m H 07 RN-F 3G, 1,5 mm² mit Gummideckeln und beleuchtetem Schalter. Spritzwassergeschützt. Maße 460 x 100 x 60 mm (L x B x H)

9960137

16,95



1 | Universalstecker

8 A / 12 – 24 V, mit Schraubkontakten und zwangsgeführter Zugentlastung zum Anschluss von Zusatzgeräten in DIN-Steckdosen Ø 12 mm oder Zigarettenanzünder- und Powersteckdosen Ø 21 – 22 mm

9975690 5,95

16 A / 12 – 24 V, mit Schraubkontakten und geschraubter Zugentlastung.

9975695 6,20

2 | Sicherheits-Universalstecker

16 A / 12 – 24 V, mit 16 A Sicherung, Schraubkontakten und geschraubter Zugentlastung.

9975696 6,50

3 | Sicherheits-Universalstecker

8 A / 12 – 24 V, mit 8 A Sicherung, Schraubkontakten und zwangsgeführter Zugentlastung, zum Anschluss von Zusatzgeräten in DIN-Steckdosen Ø 12 mm oder Zigarettenanzünder- und Powersteckdosen Ø 21 – 22 mm.

9975691 5,75

8 A / 12 – 24 V, mit 8 A Sicherung, Schraubkontakten und geschraubter Zugentlastung.

9975694 5,95

4 | Winkelbarer Sicherheits-Universalstecker

mit EIN/AUS-Schalter 8 A / 12 – 24 V, stufenlos 180° schwenkbar.

9975088 9,50

5 | Winkelbarer Universalstecker

8 A / 12 – 24 V, zum Anschluss von Zusatzgeräten.

9975392 7,95

6 | Universal-Winkelstecker

7,5 A / 12 – 24 V, mit Leuchtdiode, 7,5 A Sicherung, Schraubkontakten und geschraubter Zugentlastung.

9975390 11,95

7 | Normstecker 8 A / 12 – 24 V

mit Lötanschluss, zwangsgeführte Zugentlastung zum Anschluss von Zusatzgeräten in DIN-Steckdosen Ø 12 mm.

9975600 3,95

8 | Normstecker 15 A / 12 – 24 V

mit Schraubkontakten zum Anschluss von Zusatzgeräten in DIN-Steckdosen Ø 12 mm.

9975602 6,95

9 | Normsteckdosen-Adapter 16 A / 12 – 24 V

für Stromversorgung mit großen Steckern Ø 21 mm in kleinere DIN-Steckdosen Innen Ø 12 mm.

9975087 10,95

10 | Adapter 8 A / 12 – 24 V

zur Stromversorgung mit großen Steckern Ø 21 mm in kleinere DIN-Steckdosen Innen-Ø 12 mm, flexibel mit 0,25 m Leitung.

9958050 9,95

11 | Aufbau-Steckdose 12 – 24 V / 16 A / EV DIN

Passend für Norm- und Universalstecker. Flachsteckeranschluss 6,3 mm x 0,8 mm. TÜV geprüft. Befestigung mittels 2 Blechschrauben.

9931693 6,99

12 | Aufbau-Steckdose mit Deckel 12 – 24 V / 16 A / EV DIN

Innen-Ø 12 mm, passend für Norm- und Universalstecker. Flachsteckeranschluss 6,3 mm x 0,8 mm. TÜV geprüft.

9960265 7,99

13 | Zwillingkupplung max. 16 A / 12 – 24 V

Zum betreiben von 2 Verbrauchern gleichzeitig mit Norm oder Universalsteckern. Durch roten Adapter passend in Norm- und Zigarettenanzündersteckdosen.

9931694 24,95

14 | DIN-Einbau-Normsteckdose mit Deckel 16 A / 12 – 24 V

Passend für Norm- und Universalstecker, mit T-Flachsteckeranschluss 6,3 mm, Innen-Ø 12 mm, Befestigung mittels Sechskantmutter, Paneldicke und Gewindehülse 2- 9 mm. TÜV geprüft.

9931695 6,90

15 | Kupplung 16 A / 12 – 24 V

12-24 V, Innen Ø 12 mm, zur Herstellung individueller Verlängerungen für eine Stromversorgung von Zusatzgeräten und Leuchten mit Normstecker oder Universalstecker, belastbar bis 16 A, Flachsteckeranschlüsse 6,3 mm x 0,8 mm. DIN EN ISO 4165 EV

9960264 5,99

16 | Einbau-Normsteckdose Metall 16 A / 12 – 24 V

12 mm, mit Schnappdeckel, Flachsteckeranschluss 6,3 x 0,8 mm, Befestigung mittels Sechskantmutter, Einbaubohrungs-Ø 18 mm.

9975084 10,95

17 | Power-Steckdose 20 A / 12 – 24 V

Innen-Ø 21 mm, mit Deckel, Flachsteckeranschluss 6,3 x 0,8 mm. Befestigung mittels Sechskantmutter, Einbaubohrungs-Ø 27,8 mm.

9975086 7,95

17a | Mit Montageplatte zum Fronteinbau

9981848 9,95

18 | Einbau-Dreifachsteckdose 16 A / 12 – 24 V

Innen-Ø 12 mm, Flachsteckeranschlüsse 6,3 x 0,8 mm, Befestigung mittels 4 Blechschrauben.

9975190 10,95

19 | Power-Aufbausteckdose 20 A / 12 – 24 V

Innen-Ø 21 mm, Flachsteckeranschlüsse 6,3 x 0,8 mm, Befestigung mittels 2 Blechschrauben.

9975089 9,95

20 | Aufbau-Dreifachsteckdose 12 – 24 V

Innen-Ø 21 mm, max. 20 A bei Kabelquerschnitt 2,5 mm², 16 A bei 1,5 mm².

9981731 25,95

21 | Dreifachsteckdose 12 – 24 V

mit Universalstecker 16 A, Innen-Ø 21 mm, Anschluss in Zigarettenanzünder-/Normsteckdosen möglich, max. 16 A mit drei Steckdosen.

Kabel: 2 x 1,5 mm² Flachleitung. Länge 2 m.

9981729 32,95

22 | Powerkupplung 12 – 24 V

Innen-Ø 21 mm, max 20 A bei Kabelquerschnitt 2,5 mm², 16 A bei 1,5 mm², mit Bodenplatte.

9981732 10,95

23 | Power-Zwillingkuppl. 16 A / 12 – 24 V

mit Universalstecker 16 A, 2 Kupplungsdosen Innen-Ø 21 mm, kompakte Bauform.

9984841 25,95



24 | Flachleitung 8 A / 12 – 24 V
2 x 0,75 mm², Länge 1,8 m,
Kupplung Innen-Ø 21 mm.
9984800 7,95

**25 | Verlängerungskabel
8 A / 12 – 24 V**
Verlängerungskabel 8 A / 12 – 24 V, 2 x 0,75
mm², Sicherheits-Universalstecker 8 A und
Kupplung Innen-Ø 21 mm.
1,8 m **9917405 11,95**
4,0 m **9984820 13,95**

26 | Wendelleitung 8 A / 12 – 24 V
Länge 0,6 – 3 m mit Kupplung, Innen-Ø 21 mm.
9984860 14,95

**27 | Kfz-Ladekabel mit Mini USB
Stecker 12 – 24 V**
Ladung und Betrieb von Navigationsgeräten,
Kameras, Tablets und anderen elektronischen
Geräten. Winkelbarer und 180° schwenkbarer
Sicherheits-Universalstecker mit 1,8 m
Kabel und Mini USB Stecker. Ausgang 5 V 2
A, kurzschluss-, verpolungs-, und überlast-
geschützt.
9934804 28,50

28 | USB Ladeanschlusskabel 12 V
Eingangsspannung Batteriestrom 12 V / Aus-
gangsspannung 5 V DC 1.000 mA zum Laden
und Betreiben von Navigationsgeräten, MP3
Playern, PDA´s u.v.a. Mit 1,8 m Leitung mobil
einsetzbar. Mit Schutzkappe und 2 A Sicher-
heits-Universalstecker.
9984851 29,95

**29 | Kfz-Ladekabel mit USB-C
Stecker**
Zum Laden und Betreiben von elektronischen
Geräten mit USB-C Anschluss. Mit hoch-
effektivem Schaltwandler und integriertem
Verpolungs-, Überlast- und Übertemperatur-
schutz. Passend in Zigarettenanzünder- und
Normsteckdosen durch winkelbaren 180°
schwenkbaren Universalstecker. Spannung
12- 24 V, Ausgang: 5V, 3000 mA, Kabellänge
1,8 m
9931604 24,95

**30 | Winkelbarer Doppel USB Lade-
stecker**
12 – 24 V DC / 5 V DC, 2 x 2.500 mA Zigaret-
tenanzünder und Normsteckdosen PKW und
Boot zum Aufladen und Betreiben von z. B.
Handys, Smartphones, Navigationsgeräten,
MP3 Playern, Fotokameras und Tablets, die
einen hohen Ladestrom benötigen.
9917404 19,95

**31 | Einbausteckdose Power USB 12
– 24 V mit Gewindehülse und Deckel**
Power USB Einbausteckdose mit Deckel mit
integriertem Spannungswandler. Zum Laden
und Betreiben von elektronischen Geräten,
die über USB geladen werden können und
einen hohen Ladestrom benötigen (1 x 3 A).
9920357 17,95

**32 | Einbausteckdose Power USB mit
Montageplatte und Deckel**
Ausführung wie Position 31 mit Montage-
platte
9920356 18,95

**33 | Doppelsteckdose EV Power USB-
C/A mit Montageplatte 12 – 24 V**
12-24 V Power USB-C/A Doppelsteckdose,
über 5 V USB aufladbar. Kabelanschluss ca.
150 mm, 2 x 0,5 mm². Einbaumaß Ø 36 mm,
Befestigung mittels beiliegender Schrauben.
Ausgang 5 V, 3,6 A.
9960263 25,95

**34 | Power USB Doppelsteckdose
12 – 24 V mit Montageplatte**
Maße 4,5 x 6 x 4,15 cm (B x H x T), 5 V,
2 x 2.500 mA
9912553 21,95

**35 | Aufbausteckdose mit Power
USB Doppelsteckdose 12 – 24 V**
Maße 3,28 x 3,4 x 8,5 cm (B x H x T), 5 V,
2 x 2.500 mA
9912554 19,95

**36 | Aufbau-Power USB-C/A Doppel-
steckdose EV 3,6 A / 12 – 24 V**
12-24 V USB-C/A Doppelsteckdose, über 5 V
USB aufladbar. Kabelanschluss ca. 150 mm,
2 x 0,5 mm². Befestigung mittels beiliegender
Schrauben. Ausgang 5 V, 3,6 A.
9960262 24,95

**37 | Aufbau-Dreifachsteckdose mit
Power USB-C/A Doppelsteckdose
12-24 V**
12-24 V mit 2 Powersteckdosen (Ø 21 mm),
1 Power USB-C/A Doppelsteckdose, über 5 V
USB aufladbar. Befestigung mittels beilie-
gender Schrauben. USB-Ausgang 5 V, 3,6 A.
9960261 36,95

**38 | Dreifachsteckdose EV mit
Power USB-C/A Doppelsteckdose
12 – 24 V**
12-24 V Dreifachsteckdose mit 1 Power USB-
C/A Doppelsteckdose und 2 Powersteck-
dosen (Ø 21 mm), über 5 V USB aufladbar.
USB-Ausgang 5 V, 3,6 A.
9960260 46,95

39 | Geräteanschlusskabel 8 A
konfektioniert mit 2 m Kabel 2 x 0,75 mm², mit
Hohlgerätestecker 2,5 x 5,5 mm, Schaftlänge
12,5 mm.
9975062 11,95

40 | Zwillingkupplung 16 A / 12-24 V
mit Sicherheits-Universalstecker 16 A, 2
Kupplungsdosen Innen-Ø 21 mm, Kabel je 2 x
0,75 mm², Länge 0,25 m, Max. 2 x 8 A.
9984840 15,95

41 | Geräteanschlusskabel 2 A
Sicherheits-Universalstecker 2 A konfektio-
niert mit 2 m Kabel 2 x 0,4 mm², gewinkelte
Ausführung, Schaftlänge: 9,5 mm. Mit Hohl-
gerätestecker
2,1 x 5,5 mm **9975060 11,95**
2,5 x 5,5 mm **9975061 11,95**

**42 | Verlängerungskabel
8 A / 12 – 24 V**
mit Sicherheits-Universalstecker 8 A und
Kupplung Innen-Ø 21 mm,
Wendelleitung 0,6 – 3 m.
9984850 15,95

43 | Drillingskupplung 12 – 24 V
Zum Betreiben von 3 Verbrauchern gleichzeitig
mit 12 – 24 Volt Steckern im Kfz, Reisemobil,
LKW und Boot. Drei große Kupplungen (Innen
Ø 21 mm) mit 0,25 m Kabel Gesamtbelastung
max. 3 x 5 A. Durch roten Adapter passend in
Norm- und Zigarettenanzündersteckdose.
9930286 18,95

**44 | Flache Power USB Steckdose
12 – 24 V**
Mit integriertem Spannungswandler, zum La-
den und Betreiben von Smartphones, Naviga-
tionsgeräten, Digitalkameras, MP3-Player,
Tablets, sowie andere elektronische Geräte,
die über USB geladen werden können und
einen hohen Ladestrom benötigen. Befesti-
gung mit 2 Schrauben (im Lieferumfang). Aus-
gang 5V/3A, Eigenverbrauch <3mA, Kabel 1
m mit Aderendhülsen,
Maße 42 x 34 x 15,25 mm (B x H x T)
9930671 22,50

**45 | Verlängerungskabel
8 A / 12 – 24 V**
12-24 Volt Verlängerungskabel mit Sicher-
heits-Universalstecker passend in Norm- und
Zigarettenanzündersteckdosen zur Verlänge-
rung von z.B. Leuchten und Zusatzgeräten
mit Norm- und Universalstecker, Leitung 2 x
0,75 mm², 4 m lang mit bruchsischerer Kupp-
lung, integrierte Sicherung, belastbar 8 A.
9931696 14,95



1 | Einbausteckdose EV mit 3 Powersteckdosen 12-24 V
Spannung 12 - 24 V

9960722 26,95



4 | Dreifachrahmen EV
Maße 14,4 x 5,6 x ca. 0,7 cm (L x B x T)
schwarz

9960721 4,95



7 | Universalstecker NG 15 A EV mit zwangsgeführter Zulentlastung
Spannung 12-24 V Universalstecker

9960728 6,95



10 | Universalstecker NG 7,5 A EV LED mit Zulentlastung
Spannung 12-24 V Universalstecker

9960725 7,95



2 | Einbausteckdose EV mit USB-C/A Doppelsteckdose + 2 Powersteckdosen
Spannung 12 - 24 V

9960718 44,95



5 | Ladekabel USB - C / USB - C 2.0 EV
Spannung 12-24 V

9960716 8,95



8 | Universalstecker NG 7,5A EV mit Zulentlastung
Spannung 12-24 V Universalstecker

9960723 6,95



11 | Universalstecker NG 15 A EV LED mit Zulentlastung
Spannung 12-24 V Universalstecker

9960726 7,95

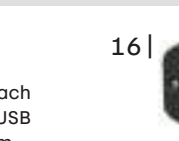

3 | Einbausteckdose EV mit USB-C/A Doppelsteckdose schaltbar
Spannung 12 - 24 V

9960719 44,95



6 | Universalstecker NG 7,5 A EV mit zwangsgeführter Zulentlastung
Spannung 12-24 V Universalstecker

9960727 6,95



9 | Universalstecker NG 15 A EV mit Zulentlastung
Spannung 12-24 V Universalstecker

9960724 6,95



12 | Winkelbarer Doppel USB - C/A Ladestecker EV 12 V / 5 V
Spannung 12 - 24 V

9960717 24,95



Connect + View Variosystem

Mit dem Variosystem Connect und View fertigen Sie einfach und schnell Ihre Wunschkombination aus 12 V Buchsen, USB Anschlüssen und Voltanzeige. Die Einbaugeräte (Ø 28 mm, Eingangsspannung 10 - 30 V) werden mit einer Kunststoffmutter im Einbaurahmen oder Aufbaugehäuse befestigt. Die Kabelanschlüsse erfolgen über 6,3 mm KFZ-Flachstecker.



13 | Steckdose max. 15 A
12 V 9930247 7,95

14 | USB Lader max. 3,1 A
10 - 30 V 9930248 17,50

15 | Voltmeter max. 30 V
10 - 30 V 9930249 15,50



16 | Rahmen einzeln 9930251 2,95

17 | Rahmen doppel 9930253 3,95

18 | Rahmen dreifach 9930255 4,95

19 | Aufbaugehäuse einzeln 9930252 3,95

20 | Aufbaugehäuse doppel 9930254 5,95

21 | Aufbaugehäuse dreifach 9930256 8,95



22 | Multiladegerät Smart USB
Mit max. Ausgangsspannung von 6,8 A (2 A / 2,4 A / 2,4 A) und bis zu 3 Geräte gleichzeitig laden. Die Smart Technologie erkennt, welche Geräte angeschlossen sind und welche am schnellsten aufgeladen werden sollen.

9930654 16,95



23 | USB Adapter
mit 12 V Normstecker und 2-fach Normsteckdosen (max. 10 A) zum Anschluss von 12 V Verbrauchern, zusätzlicher 2-fach USB-Ladeanschluss (2 A). Integrierte Batteriezustandsanzeige und Warnung bei nicht ausreichender Ladung durch die Lichtmaschine.

9975006 17,95



24 | Einbau-Steckdose
mit Deckel, 12 V, 2-polig, mit Steckanschluss.

9958600 7,95

25 | Multiladestecker
12 V Verteiler mit 3 x 12 V DIN (max. 10 A) Buchsen Ø 21 mm für das Fahrzeug und die Freizeit.

schwarz 9950669 8,95

Die Auswahl der gewünschten Komponenten kann Ihnen Ihr Moverahändler zusammenstellen.

Schaltersysteme

Einbaugeräte System 10.000 und 20.000



27 |



28 |



29 |



30 |



31 |



32 |



33 |



34 |



35 |



36 |



37 |



38 |



39 |



40 |



41 |



42 |

27 | Schuko Steckdosen-Einsatz
2-polig 10/16 A, 250 V

weiß	9974260	4,50
lichtgrau	9974268	4,50
braun	9974390	4,50
silber	9974011	7,50
schwarz	9931592	4,50

28 | Schuko Steckdose
(Ausführung Schweiz 31 mm)

weiß	9974290	17,95
lichtgrau	9974298	17,95
braun	9974420	17,95
schwarz	9974015	17,95

29 | Steckdoseneinsatz schwarz

frz./belg.	9970291	7,95
british Standard	9970290	9,95

30 | 12 V Steckdose Ø 22 mm DIN Norm
Tiefe 30 mm, 6 - 24 V, 12 A

weiß	9974540	8,50
lichtgrau	9974548	8,50
braun	9974549	8,50
schwarz	9980994	8,50

31 | 12 V Steckdose Ø 12 mm DIN Norm
2-polig, Tiefe 28 mm

weiß	9953230	13,50
lichtgrau	9953238	13,50
braun	9953239	13,50
schwarz	9923150	13,50

32 | Steckdose Ø 12 mm 12 V DIN TV + SAT 30 mm

weiß	9953230	13,50
lichtgrau	9953238	13,50
braun	9953239	13,50
schwarz	9923150	13,50

33 | Antennensteckdose TV + SAT 30 mm

schwarz	9975131	7,95
---------	---------	------

34 | USB-Ladesteckdose
Eingang: 12 V DC, Ausgang: 5 V DC, 3000 mA

schwarz	9931997	31,95
---------	---------	-------

35 | USB-Doppelladesteckdose
Eingang: 12 V DC, Ausgang: 2 x 5 V DC (2 x 2500 mA).

	9920513	41,95
--	---------	-------

36 | Aus-/Wechselschalter

weiß	9980981	6,95
------	---------	------

37 | Doppel-/Serienschalter

weiß	9980982	7,95
------	---------	------

38 | Taster

1-polig	9980985	5,95
5-polig (Treppe, Markise)	9970287	11,95

39 | Berührungsschutzkappe Ø 50 mm

1-fach, 34 mm	9980983	1,95
2-fach, 34 mm	9974348	4,95

40 | Berührungsschutzkappe

1-fach 45 mm	9980984	1,95
--------------	---------	------

41 | LED-Dimmer 12 V
70 W, Druckfunktion: ein/aus, Drehfunktion: hell/dunkel, Softrastung, ohne Drehknopf + Adapterplatte.

schwarz	9931907	96,95
---------	---------	-------

42 | Abdeckung und Drehknopf
für LED-Dimmer Pos. 15

schwarz	9931908	7,50
---------	---------	------

Rahmensystem 10.000



43 |



44 |



45 |



46 |



47 |



48 |

43 | Rahmen 1-fach 60 x 60 mm

weiß	9974360	1,95
lichtgrau	9974368	1,95
braun	9974460	1,95
silber	9993670	3,95
schwarz	9970281	1,95

45 | Rahmen 3-fach 170 x 60 mm

silber	9974010	9,50
schwarz	9970283	3,95

47 | Doppel-Flächenwippe
für Schaltung und Doppeltaster

weiß	9953240	2,95
lichtgrau	9953248	2,95
braun	9953249	2,95
silber	9974014	5,95
schwarz	9970285	2,95

44 | Rahmen 2-fach 113 x 60 mm
für senkrechte u. waagrechte Montage

weiß	9974370	2,95
lichtgrau	9974378	2,95
braun	9974470	2,95
silber	9974016	5,95
schwarz	9970282	2,95

46 | Flächenwippe
1-pol. für Universal-Schaltungen

weiß	9974320	1,95
lichtgrau	9974328	1,95
braun	9974440	1,95
silber	9974012	3,95
schwarz	9970284	1,95

48 | Klappdeckel gefedert, verrastbar

weiß	9974330	1,95
lichtgrau	9974338	1,95
braun	9974450	1,95
silber	9974017	7,95
schwarz	9970286	1,95

Rahmensystem 20.000



1 | Abdeckrahmen

1-fach silber	9980955	3,95
2-fach silber	9980956	6,95
3-fach silber	9980957	9,95

2 | Distanzrahmen flach 3 mm

1-fach schwarz	9980964	2,95
2-fach schwarz	9980965	3,95
3-fach schwarz	9980966	4,95

3 | Distanzrahmen hoch 12 mm

1-fach schwarz	9980967	3,95
2-fach schwarz	9980968	4,95
3-fach schwarz	9980969	5,95

4 | Hilfsrahmen f. Steckdose

schwarz	9980974	2,95
---------	---------	------

5 | Klappdeckel f. Steckdose

schwarz	9980975	1,95
---------	---------	------

6 | Flächenwippe f. Ausschalter

schwarz	9980976	1,95
---------	---------	------

7 | Hilfsrahmen

schwarz	9980978	2,95
---------	---------	------

8 | Flächen-Doppelwippe f. Serienschalter

schwarz	9980977	2,95
---------	---------	------

9 | Flächenwippe Trittstufe

schwarz	9970288	2,95
---------	---------	------

10 |



10 | Flächenwippe Pfeil Auf/Ab

schwarz	9970289	2,95
---------	---------	------

11 |



11 | Verbinder HDMI gewinkelt

90° gewinkelt für eine geringe Einbautiefe, mit Grundplatte (unmontiert).	9931590	34,95
---	---------	-------

12 | 7,95



12 | Zwischenstecker

für deutsche Schukostecker und italienische, sowie griechische Steckdosen.

9975640	7,95
---------	------

13 | 8,95



13 | Schuko Adapter (Schweiz)

Steckadapter mit Schukostecker und Steckdose schweizer Ausführung.

9975621	8,95
---------	------

14 | 8,95



14 | Schuko Adapter (Schweiz)

Steckadapter mit Schutzkontakt von Typ 13 auf Steckdose mit Universalkontakt, mit Feinsicherung 10 A, 250 V, Ø 45 mm

9930663	8,95
---------	------

15 | 18,95



15 | Personenschutz-Adapter

Personenschutz-Adapter PRCD mit Kinderschutz + Klappdeckel. Maße 240 x 140 x 60 mm

9960251	18,95
---------	-------

16 | ab 19,95



16 | Wechselstromzähler

regeneriert	9975670	18,95
beglaubigt	9931838	49,95

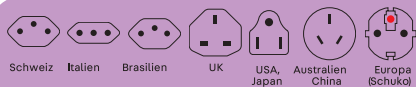

17 | Weltreiseadapter PRO World & USB

9954254	54,90
---------	-------

18 | Weltreiseadapter PRO World

wie Pos. 39 aber ohne USB.

9954241	39,90
---------	-------

19 | Weltreiseadapter PRO Light USB - World

9954255	39,90
---------	-------

20 | Country Adapter Europa zu USA

9954256	10,90
---------	-------

21 | Country Adapter Europa zu Australien / China

9954257	10,90
---------	-------

22 | Country Adapter Europa zu Großbritannien

9954258	10,90
---------	-------

23 | Ladekabel 2 in 1 USB zu Micro USB und Lightning Connector Steel Line

9954261	27,90
---------	-------

24 | Ladekabel USB zu USB Typ-C Steel Line

9954262	18,90
---------	-------

17 | 54,90



21 | 10,90



18 | 39,90



22 | 10,90



19 | 39,90



23 | 27,90



20 | 10,90



24 | 18,90

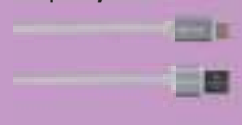

26 | 10,90



26 | Country Adapter Europa zu Südafrika

9954264	10,90
---------	-------



27 | Rahmen 1-fach

anthrazit	9981402	2,95
grau	9981403	2,95
weiß	9981404	2,95
chrom matt	9981405	12,95
chrom glänzend	9930689	12,95

28 | Rahmen 2-fach

anthrazit	9981406	4,95
grau	9981407	4,95
chrom matt	9981409	15,95
chrom glänzend	9930690	16,95

29 | Rahmen mit Klappdeckel

anthrazit	9981414	5,95
grau	9981415	5,95
weiß	9981416	5,95
chrom matt	9981417	16,95
Chrom glänzend	9930692	17,95

30 | Rahmen 3-fach

anthrazit	9981410	7,95
chrom glänzend	9930691	23,95

31 | Rahmen 1-fach für Truma

anthrazit	9981418	6,95
chrom matt	9981421	13,95
chrom glänzend	9930693	14,95

32 | Serienschalter

anthrazit	9981428	13,95
grau	9981429	13,95
chrom matt	9981433	20,95
chrom glänzend	9930695	21,95

33 | AUS / Wechselschalter

anthrazit	9981424	9,95
grau	9981425	9,95
weiß	9981426	9,95
chrom matt	9981427	16,95
chrom glänzend	9930694	17,95

34 | Trittstufentaster

anthrazit	9981436	16,50
chrom matt	9981439	20,95
chrom glänzend	9930697	21,95

35 | Wipptaster Schließer

anthrazit matt	9983124	9,50
chrom glänzend	9930696	16,50

36 | Pol-Wende-Taster 4 Kontakte

chrom glänzend	9930698	28,95
----------------	---------	-------

37 | Schukosteckdose

anthrazit	9981441	5,95
grau	9981442	5,95
weiß	9981443	5,95

38 | Steckdose

Steckdose CH - Ausführung Typ 13		
anthrazit	9997867	12,95
grau	9997869	12,95
polarweiß	9997868	12,95

39 | Powersteckdose ø 22 mm, 12 V, max. 20 A

anthrazit matt	9983326	13,95
grau	9983327	13,95

40 | 12 V DIN Steckdose ø 12 mm, max. 16 A

anthrazit	9981444	13,95
-----------	---------	-------

41 | USB Ladesteckdose 12 V, 3 A

1-fach anthrazit	9931587	43,95
------------------	---------	-------

42 | USB Ladesteckdose 12 V, 2 x 2,5A (o. Abb.)

2-fach anthrazit	9920359	53,95
------------------	---------	-------

43 | USB 2-fach Ladesteckdose 230 V 3A

anthrazit matt	9931991	55,95
----------------	---------	-------

44 | SAT-Verbinderdose

anthrazit	9981452	19,95
-----------	---------	-------

45 | Steckdose 12 V + Sat, ø 22 mm, max. 10 A

anthrazit	9912391	25,95
-----------	---------	-------

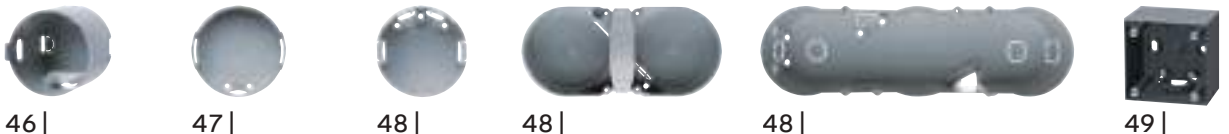

46 | Berührungsschutzdose ø 45 mm

mit Zugentlastung, Einbautiefe 35,5 mm		
grau	9994527	2,95
ohne Zugentlastung Einbautiefe 22 mm		
grau	9982937	1,95

47 | Berührungsschutzdose ø 58 mm

Einbautiefe 35 mm Klemmbefestigung		
1-fach	9983083	1,95

48 | Berührungsschutzdose ø 49 mm

Einbautiefe 38 mm		
ohne Zugentlastung		
1-fach	9983084	1,95
mit Zugentlastung		
2-fach	9982938	4,95
3-fach	9982939	10,95

49 | Aufbaugeschäule mit Zugentlastung

Aufbaugeschäule hoch, 1-fach, glänzend		
anthrazit	9983322	8,95
grau	9983323	8,95
Aufbaugeschäule flach, 1-fach, glänzend		
anthrazit	9983324	8,95

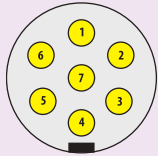

7-poliger Stecker

(Ansicht bei geöffnetem Deckel)

- ① Blinker links
- ② Nebelschlussleuchte
- ③ Masse
- ④ Blinker rechts
- ⑤ Schlusslicht rechts
- ⑥ Bremsleuchte
- ⑦ Schlusslicht links

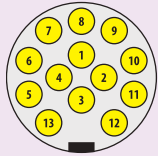

13-poliger Stecker

(Ansicht bei geöffnetem Deckel)

- ① Blinker links
- ② Nebelschlussleuchte
- ③ Masse für Kontakte 1-2 und 4-8
- ④ Blinker rechts
- ⑤ Schlusslicht rechts
- ⑥ Bremsleuchte
- ⑦ Schlusslicht links
- ⑧ Rückfahrlicht
- ⑨ Batterie 12 V - Dauerplus
- ⑩ Batterie 12 V - Geschaltet
- ⑪ Frei verwendbar
- ⑫ Frei verwendbar
- ⑬ Masse für Kontakte 9-12
*nicht mit ⑬ verbinden



Stecksysteme

1 | Stecker 13-polig

Nach ISO 11446, IP54, Schraubkontakte, innenliegende Kabel-Zugentlastung, verstärktes Kunststoffgehäuse, temperaturbeständig von -40°C bis +85°C. 12V max. 16A (1,5 mm² Leitungen) bzw. max. 25A (2,5 mm² Leitungen) Set inkl. 3 verschiedenen Dichtstopfen (für Kabel-Ø 13,9mm, 2x 6,2mm und 8,7mm).

9931588 13,95

2 | Kupplung 13-polig

13P Kupplungssteckdose mit Schraubkontakten mit Kabelzugentlastung.

9931589 13,95

3 | Steckdose 13-polig

mit Abschaltautomatik des Pkw-Nebelschlusslichtes bei Hängerbetrieb

9984550 15,95

4 | Steckdose 7-polig

Material Metall **9975540**

5,95

5 | Kupplung 7-polig

9975560

8,95

6 | Stecker 7-polig

9975550

3,95

Adapter



7 | Adapter 7-/13-polig

Anhängeradapter mit 7-pol. Stecker und 13-pol. Kupplung

9901293 8,95

8 | Adapter 13-/7-polig

Anhängeradapter mit 13-pol. Stecker und 7-pol. Kupplung

9901294 8,95

9 | Minikurzadapter Mika 2

mit 7-pol. Stecker und 13-pol. Kupplung

9984562 14,95

10 | Minikurzadapter Shorty

mit 13-pol. Stecker und 7-pol. Kupplung

9984561 16,95

11 | Kurzadapter

mit 13-pol. Stecker und 7-pol. Kupplung

9984560 17,95

12 | Kurzadapter

wie Position 14 jedoch mit 7-pol. Stecker und 13-pol. Kupplung

9984652 20,95

Zubehör

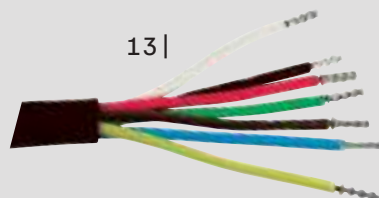

13 | Fahrzeugleitung PVC 13 + 7 pol.

H 05 VV-F 5 x 2,5 mm² und 8 x 1,5 mm², schwarz, Ring 10 m 13-adrig

9975425 148,72
Grundpreis pro 1 Meter = 14,87

H 05 VV-F 7 x 1,0 mm, schwarz, Ring 5 m 7-adrig

9975402 9,95
Grundpreis pro 1 Meter = 1,99

H 05 VV-F 7 x 1,0 mm, schwarz, Ring 10 m 7-adrig

9975403 19,95
Grundpreis pro 1 Meter = 2,00

14 |



14 | Isolierband

Farblich sortiert, 3,3 m/Rolle, Bandbreite 19 mm. Temperaturbeständig von -10 °C bis +105 °C.

9960250 3,95

Diese Produkte finden Sie im neuen Move On-Katalog.

Elektro-Kühlboxen



Der
Move On-Katalog
erscheint im
März 2021

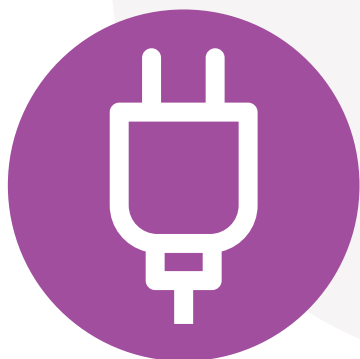

Lampen
und Leuchten



TV-Geräte, SAT-Anlagen
inkl. TV-Geräte als Set

Die neuen EU-Effizienzlabels

Für viele Elektrogeräte gibt es ab März 2021 neue EU-Effizienzlabels zum Energieverbrauch. Die neuen Labels haben nur noch die Effizienzklassen A bis G und beruhen auf geänderten Messverfahren. In Geschäften und im Onlinehandel sichtbar sein dürfen die neuen Effizienzlabels erst zum 1. März 2021. Für Leuchtmittel erscheinen die neuen EU-Effizienzlabels erst im September.



Move On Katalog

Der Move On-Katalog wird auch hilfreiche Ratgeber-Tipps und weitere Produkte beinhalten. Aktuelle Informationen zum Thema erhalten Sie auf:

www.movera.com/move-on



Komfortable und leistungsfähige Energiequellen



1 | Batterie aufladbar Eneloop
1,2 V, 2 St.
Mignon AA **9930638 9,95**
Micro AAA **9930637 6,95**



2 | Blockbatterie
4R25 Zink-Kohle, 6 V **9930584 6,95**



3 | Batterie Mignon 1,5 V AA
Varta 4 St. **9932116 4,95**
GP Ultra 4 St. **9934052 4,50**



5 | Batterie HighEnergy Mono
Varta 2 St. **9932114 4,95**



6 | Batterie Micro 1,5 V AAA
Varta 4 St. **9932117 4,95**
GP Ultra 4 St. **9934053 4,50**

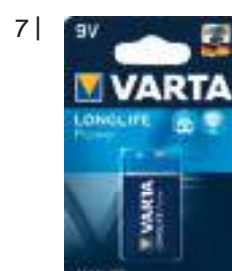

7 | Batterie E-Block 9 V
Varta 1 St. **9932118 3,95**
GP Ultra 1 St. **9934051 5,00**

Laternen

8 | **32⁹⁵**



9 | **199⁹⁹**



8 | Sturmlaterne Feuerhand 276

Die Feuerhand Kaltluftlaterne besteht aus galvanisch verzinktem Stahlblech und ist somit widerstandsfähig gegen Korrosion. Das hitzebeständige und bruchfeste Glas schützt die Flamme optimal vor äußeren Einflüssen.

Brenndauer ca. 20h
Tankvolumen 340 ml
Maße 15,5 × 26,5 × 13,5 cm (B × H × T)
Gewicht 0,52 kg
Material Stahl, verzinkt
Farbe kobaltblau

9954132

32,95

9 | Starklichtlampe Petroleum HK 500

Die wohl bekannteste Petroleumlampe der Welt. Mit ihrer beeindruckenden Lichtleistung von über 400 Watt verbindet sie einzigartige Starklicht-Technik mit einem eleganten, nostalgischen Design.

Brennstoff Petroleum oder Paraffinöl
Brenndauer ca. 8 Stunden
Tankvolumen 1l
Maße 16,5 × 42 cm (Ø × H)
Gewicht 2,4 kg
Material Messing
Farbe Messing vernickelt und verchromt

9930731

199,99

Zubehör



10 | Flachdocht

Zu Sturmlaterne Feuerhand
Maße 12 × 1,25 cm (L × B)
Material 100 % Baumwolle

9953506

0,95



11 | Lampenöl Alkan 1 l

Das Petromax Alkan ist ein klares und geruchloses Lampenöl mit Sicherheitsverschluss. Es eignet sich perfekt für alle mit Paraffin, Petroleum und Lampenöl betriebenen Laternen und Lampen.

Mit praktischem Einfüllstutzen.
Inhalt 1 l
Gefahr: H304, EUH066

9955308

5,49

Grundpreis pro 1 Liter = 5,49



12 | Glühstrumpf Helox HK500

Der Petromax Helox Premium Glühstrumpf ist höchst stabil, sehr langlebig und hat eine hervorragende Lichtausbeute. Durch das extrem reißfeste Schnürbändchen kann der Helox Glühstrumpf problemlos am Brenner befestigt werden. Die U-Form des Glühstrumpfes bewirkt, dass sich der Glühstrumpf beim ersten Abflammen nicht an den Vergaser legt.

Maße 7,5 × 10,5 × 0,2 cm (B × H × T)

9955309

2,59



Bitte beachten Sie die Erläuterungen der Piktogramme sowie die Gefahrenhinweise auf Seite 584 dieses Kataloges.





Wasser

	SEITE
Amaturen	528 – 537
Waschbecken, Einlegeböden & Duschwannen	538 – 539
Tausch- & Druckpumpen	540 – 544
Kanister & Rolltanks	544 – 545, 547 – 553
Mobile Duschen	546
Wasserbetankung & Versorgungsklappen	554 – 555
Frischwasserrohrsysteme UniQuick	556
Frischwasserrohrsysteme WeißGelb	557
Schläuche, Schellen & Fittings	558 – 559
Wasseraufbereitung, Tankaufbereitung & UV-Entkeimung	560 – 564
Warmwasseraufbereitung	565 – 566
Abwassersysteme	567 – 569
Toilettensysteme	570 – 573, 575, 578 – 579
Toilettenpflegemittel	574 – 577

NEU

**Toilettenflüssigkeit
THETFORD Duo Pack
Caravan**
24⁹⁵

 Diese Artikel finden Sie bei
Ihrem Händler vor Ort.

NEU

**Toilettenflüssigkeit
THETFORD Duo Pack
Reisemobil**
22⁹⁵



**Silberkugel Set
Reisemobile**
89⁹⁰

Siehe Seite 564

Einhebelmischer



REICH-Produkte sind ausschließlich Produkte auf höchstem Qualitätsniveau. Der praktische Nutzen für den Kunden steht auch bei den Armaturen-Serien im Mittelpunkt. So sind, egal ob Messing oder Kunststoffarmaturen, metallisierte Oberflächen galvanisch behandelt. Auf billigere Bedampfung der Oberflächen verzichtet man aus Gründen der Haltbarkeit ganz bewusst.



Vector



1 | Einhebelmischer Vector E5

Prämierter Einhebelmischer der Vector Serie mit verkürztem Auslauf für den Badbereich. Mit Mikroschalter IP 67, mit Keramikkartusche, max. 5 bar. Auslauf-länge 125 mm, Montagebohrung 33 mm, Gewindelänge 38 mm, Gewicht 340 g

A5 9970377 74,95



2 | Einhebelmischer Vector S

Prämierter Einhebelmischer der Vector Serie für den Küchenbereich. Mit Mikroschalter IP 67, mit Keramikkartusche, max. 5 bar. Auslauf-länge 185 mm, Montagebohrung 33 mm, Gewindelänge 38 mm, Gewicht 375 g

A5 9970378 76,95

Linnea



3 | Einhebelmischer Linnea K, kurz

Die Wasserarmaturensérie LIN-NEA zeichnet sich durch eine klare Formensprache, ein elegantes Erscheinungsbild sowie extrem niedriges Gewicht aus.

- Kabellänge 600 mm
- Standardanschluss A
- Anschlüsse auf Wunsch C, F, J, L
- Schaltleistung 5 Ampere
- Max. Druck: 5 bar

A 9960788 69,95



4 | Einhebelmischer Linnea L, lang

Die Wasserarmaturensérie LIN-NEA zeichnet sich durch eine klare Formensprache, ein elegantes Erscheinungsbild sowie extrem niedriges Gewicht aus.

- Gewicht 0,3 kg
- Kabellänge 600 mm
- Standardanschluss A
- Anschlüsse auf Wunsch C, F, J, L
- Schaltleistung 5 Ampere
- Max. Druck: 5 bar

A 9936302 69,95

Contur



5 | Einhebelmischer Contur S

Hochwertige, galvanisch verchromte Designarmatur mit Keramikkartusche und wasserdichtem Schalter IP67, Auslauf-länge 200 mm, Montagebohrung 33 mm, Gewindelänge 46 mm, Gewicht 320 g

A5 9970320 85,95



6 | Einhebelmischer Contur S mit 30 mm höherem Auslauf

Speziell für den Küchenbereich wurde diese 30 mm höhere Variante des Mischers Concept S entwickelt, der hohe Auslauf ist um 360° drehbar. Die Armatur verfügt über eine Keramikkartusche, und einen wasserdichten Schalter, Montagebohrung 33 mm, Auslauf-länge 200 mm, Gewindelänge 46 mm, Gewicht 360 g

A5 9970372 95,95



jetzt auch in Uniquick

7 | Einhebelmischer Contur E

Hochwertige, galvanisch verchromte Designarmatur mit Keramikkartusche und wasserdichtem Schalter IP67, Auslauf 360° schwenkbar, Auslauf-länge 165 mm, Montagebohrung 27 mm, Gewindelänge 30 mm, Gewicht 280 g

A5 9970323 81,95

Einhebelmischer Contur E (o. Abb.)

Wie Artikel 9970323, jedoch mit Montagebohrung 33 mm, Gewindelänge 30 mm. **Ausführung für Hymer.**

A5 9970321 79,95
I5 9927229 86,95



8 | Einhebelmischer Contur S90

Hochwertiger Einhebelmischer mit Keramikkartusche und wasserdichtem Schalter IP67. Farbe chrom. Auslauf-länge 170 mm, Montagebohrung 33 mm, Gewindelänge 46 mm mit Anschlusstüllen. Höhe 290 mm, Gewicht 455 g

A5 9970036 98,95

Die verschiedenen Leichtbau-Anschlussarten fürs Wohnmobil

A- = Anschlussart

A5 = Die Zahl hinter der Anschlussart gibt an, bis zu welchem Eingangsdruck die Armatur betrieben werden kann

Auslauf-länge = Maß zwischen Auslauf und Mitte des Armaturenfußes

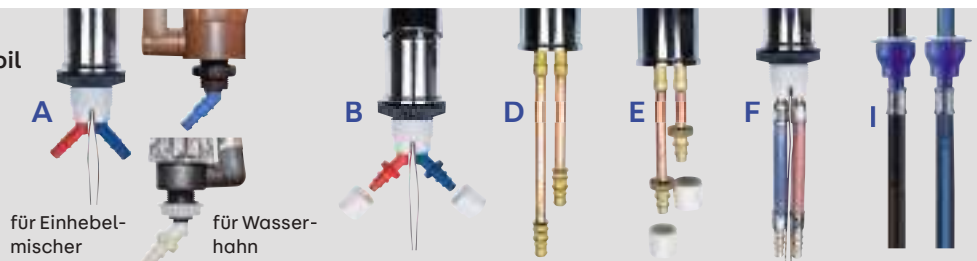

Armaturen für den Caravanbereich zeichnen sich durch einige Besonderheiten gegenüber Haushaltsarmaturen aus. Dies ist in den meisten Fällen ein integrierter Mikroschalter zur Ansteuerung der Tauchpumpen, sowie konsequenter Leichtbau durch Einsatz von hochwertigen Kunststoffen.

Design-Armaturen Trend

Glänzen durch Qualität, Langlebigkeit und Design. Und natürlich stehen auch Funktionalität und die einfache Bedienung im Mittelpunkt. Für Armaturen, die Tag für Tag das Caravaning schöner machen.

RK
REICH

ARMATUREN

9 | Einhebelmischer Trend E

Auslauf 360° drehbar. Farbe chrom. Auslauflänge 160 mm, Montagebohrung 33 mm, Gewindelänge 30 mm, Gewicht 320 g.

A5 9971081 72,95
I5 9996464 84,95

Wie Artikel 9971081, jedoch mit Montagebohrung 27 mm und mit Kabelschuh.

Ausführung für Hymer.

A5 9970312 72,95

Wie Artikel 9971081, speziell für Dethleffs Fahrzeuge.

F5 9970316 72,95



jetzt auch in UniQuick

IHR VORTEIL

- hochwertige, pflegeleichte und widerstandsfähige Oberflächen (metallisierte Oberflächen galvanisch behandelt)
- Regler mit bestem Strahlbild beim sparsamen Wasserdurchfluss
- Schalter und Kartuschen bei vielen Armaturen von oben, ohne Ausbau der Armatur zu wechseln

alle Armaturen mit Keramikkartusche* und wasserdichtem Schalter IP67

BESTSELLER



10 |

mit herausziehbarer Brause



12 |

jetzt auch in UniQuick

10 | Designarmatur Trend E

Farbe chrom, mit herausziehbarer Brause Julia, Auslauf um 90° schwenkbar, Auslauflänge 210 mm, Montagebohrung 36 mm, Gewindelänge 35 mm, Gewicht ca. 890 g

A5 9970370 149,95

12 | Einhebelmischer Trend E UT

Mit Haushaltskeramikkartusche und wasserdichtem Schalter IP67. Schlauchanschluss R 3/8, Montagebohrung 33 mm, Gewindelänge 30 mm, Gewicht 230 g

A5 9971082 63,95
I5 9922308 71,95

Wie Artikel 9971082 Ausführung für Hymer.

9970314 64,95

14 | Einhebelmischer Trend SI

Farbe chrom, Metallauslauf Radius 90 mm, Auslauflänge 190 mm, Montagebohrung 33 mm, Gewindelänge 46 mm, Gewicht 400 g.

A5 9971080 99,95
I5 9996598 112,95

14 | Einhebelmischer Trend SE

Wie Artikel 9971080, jedoch mit Metallauslauf-Radius 75 mm, Evoprene Strahlregler, Auslauflänge 160 cm. **Ausführung für Hymer.**

A5 9970310 97,95
I5 9924769 119,95



14 |

15 |



11 |

11 | Einhebelmischer Trend ECO

Mit kurzem, abgewinkeltem Auslauf, Auslauflänge 175 mm. Montagebohrung 33 mm, Gewindelänge 30 mm, „LMC“-flexible Anschlüsse 45° 120 mm UniQuick mit Tülle, Gewicht 300 g.

Speziell für LMC Fahrzeuge.

A5 9970086 73,95



13 |

13 | Designarmatur Trend E AT

Farbe chrom, mit Keramikkartusche und wasserdichtem Schalter (IP 67), Duschanschluss 3/8", Gewicht ca. 290 g, Montagebohrung 33 mm, Gewindelänge 30 mm.

A5 9970371 72,95
I5 9927230 119,95

13 | Einhebelmischer Trend EC Eco

Wie Artikel 9970371, jedoch mit 1/2" Duschanschluss und flexiblen Anschlüssen.

Ausführung für Dethleffs.

F5 9970317 64,95

14 | Einhebelmischer Trend SII

Wie Artikel 9971080, jedoch mit Metallauslauf-Radius 75 mm, Kabel mit Aderendhülse, Auslauflänge 160 mm. **Ausführung für LMC / TEC.**

9970083 98,95

15 | Einhebelmischer Trend SF

Speziell für den Küchenbereich entwickelt, Gesamthöhe ab Oberkante Arbeitsplatte 440 mm, der Auslauf ist ca. 180 mm von der Arbeitsplatte entfernt, galvanisch verchromt, mit Keramikkartusche und Mikroschalter. Auslauflänge 165 mm, Montagebohrung 33 mm, Gewindelänge 46 mm, Gewicht 1.300 g.

A5 9970375 264,95

Cascada



16 |

freier Wasserlauf

16 | Einhebelmischer Cascada chrom

Hochwertige Badarmatur mit freiem Wasserauslauf, Keramikkartusche, wasserdichtem Schalter (IP67), flex. Anschlüsse UniQuick 250 mm mit Tülle, Auslauflänge 110 mm. Montagebohrung 33 mm, Gewindelänge 38 mm, Gewicht 250 g.

A5 9970373 59,95

Kama

Der Einhebelmischer ist aufgebaut wie eine Haushaltsarmatur. Die erprobte Keramikkartusche bürgt für beständige Qualität. Durch die Feinregulierung der Temperatur und Durchflussmenge äußerst sparsam im Wasserverbrauch! Die Keramikkartusche und der wasserdichte Mikroschalter sind ohne Ausbau der Armatur von oben zu wechseln. Kinderleichte Montage durch 250 mm lange flexible Anschlüsse



1 | Einhebelmischer Kama UT

Besitzt einen 3/8" Untertischanschluss für einen Brauseschlauch. Montagebohrung 33 mm, Gewindelänge 30 mm, Entleerungsanzeige, Farbe chrom.

F5 **9970305** **81,95**



2 | Einhebelmischer Kama

Der Auslauf ist um 360° drehbar. Auslauflänge 165 mm, Montagebohrung 33 mm, Entleerungsanzeige, Gewindelänge 30 mm.

chrom **F5** **9970303** **79,95**

Mit feststehenden 45° Anschlussstüben, Montagebohrung 27 mm, Gewindelänge 30 mm.

chrom **A5** **9970301** **79,95**

3 | Einhebelmischer Kama (o. Abb.)

Wie Artikel 9970303, mit längerer Mutter für dickere Arbeitsplatte, Gewindelänge 30 mm.

Ausführung für Bürstner.

F5 **9971832** **81,95**

4 | Einhebelmischer Kama (o. Abb.)

Wie Artikel 9970303, Kabel mit Aderendhülse, „LMC“ - flexible Anschlüsse 125 mm, Gewindelänge 30 mm. **Ausführung für LMC / TEC.**

F5 **9970085** **81,95**



● herausziehbare und verstellbare Brause

5 | Einhebelmischer Keramik Kama mit Handbrause Duett

Der Auslauf ist um 90° drehbar. Der Wasserstrahl ist umstellbar von „Normal“ auf „Duschen“. Auslauflänge 215 mm, Montagebohrung 36 mm, Entleerungsanzeige, Gewindelänge 35 mm, Farbe chrom.

F5 **9931593** **144,95**



● herausziehbare und verstellbare Brause

6 | Einhebelmischer Kama mit ausziehbarer Brause Julia

Mit herausziehbarer Brause Julia. Der Auslauf ist um 90° drehbar. Der Wasserstrahl ist umstellbar von „Normal“ auf „Duschen“. Auslauflänge 215 mm, Montagebohrung 36 mm, Entleerungsanzeige, Gewindelänge 35 mm.

chrom **F5** **9970304** **126,95**



7 | Einhebelmischer Color

Mit drehbarem Auslauf und Strahlregler. Aufgebaut wie eine haushaltsübliche Armatur. Die erprobte Keramikkartusche, in Messing gefasst, bürgt für beständige Qualität. Temperatur und Wassermenge können reguliert werden. Druckbeständig bis 5 bar. Die Befestigung der Armatur erfolgt mit der üblichen Gewindestange. Schlauchanschlüsse Standard, mit Mikroschalter, Auslauflänge 160 mm, Montagebohrung 33 mm, Gewindelänge 60 mm, Farbe chrom.

E5 **9970110** **121,95**



8 | Einhebelmischer Carino

Mit Keramikkartusche und wasserdichtem Schalter. Auslauflänge 165 mm, Montagebohrung 33 mm, Gewindelänge 30 mm, Gewicht 260 g.

A5 **9971890** **63,95**

Wie Artikel 9971890, jedoch mit flex. Anschlüssen, Gewindelänge 30 mm. **Ausführung für Bürstner.**

F5 **9971830** **64,95**

Wie Artikel 9971890, jedoch mit Montagebohrung 27 mm, Gewindelänge 30 mm. **Ausführung für Bürstner.**

A5 **9971831** **63,95**



● jetzt auch in UniQuick

9 | Metall-Einhebelmischer Charisma

Der Einhebelmischer ist aufgebaut wie eine Haushaltsarmatur. Die erprobte Keramikkartusche – komplett in Messing gefasst – bürgt für beständige Qualität. Durch die Feinregulierung der Temperatur und Durchflussmenge äußerst sparsam im Wasserverbrauch! Der Auslauf ist um 360° drehbar. Die Keramikkartusche und der wasserdichte Mikroschalter sind ohne Ausbau der Armatur von oben zu wechseln. Mit Metallanschlüssen, Entleerungsanzeige, Farbe chrom, Auslauflänge 185 mm, Montagebohrung 30 – 35 mm, Gewindelänge 45 mm.

D5 mit Schalter **9970302** **147,95**

I5 mit Schalter **9927432** **147,95**

D5 ohne Schalter **9970300** **136,95**

Wie Artikel 9970300, mit 400 mm langen Stahlflex Schläuchen, **speziell für Bürstner Fahrzeuge.**

H5 **9971835** **135,95**

Trend



● vertikal schwenkbar

10 | Designarmatur Trend A

Farbe chrom, mit Schalter und vertikal schwenkbarem Auslauf, mit ausgezeichnetem Preis-Leistungsverhältnis und einer Bauhöhe von 40 mm für den Einbau in Spülbecken mit Glasplatte bestens geeignet. Auslauflänge 170 mm, Montagebohrung 27 mm. Gewindelänge 30 mm, Gewicht ca. 150 g.

A5 9970380 40,95



13 | Einhebelmischer Trend C AT

Hochwertige Badarmatur mit quer liegender Haushaltskeramikkartusche zum Anschluss eines 1/2" Brauseschlauchs, Montagebohrung 33 mm, „LMC“-flexible Anschlüsse 45°, 120 mm, UniQuick mit Tülle. Gewindelänge 29 mm, Gewicht 250 g. **Speziell für LMC / TEC Fahrzeuge.**

F5 9970082 57,95



● vertikal schwenkbar

11 | Designarmatur Trend A mit Metallauslauf

Farbe chrom, mit Schalter und vertikal schwenkbarem Auslauf, mit ausgezeichnetem Preis-Leistungsverhältnis und einer Bauhöhe von 40 mm für den Einbau in Spülbecken mit Glasplatte bestens geeignet. Auslauflänge 110 mm, nach vorne schwenkbar, Montagebohrung 27 mm, Gewindelänge 29 mm, Gewicht ca. 200 g.

A3 9970381 45,95



14 | Einhebelmischer Trend A AT

Mit Mikro-Schalter, Montagebohrung 27 mm, Hochglanz-Chrom, Duschanschluss R 1/2". Gewindelänge 30 mm.

Ausführung für Bürstner.
Ausführung für Hymer.

A3 9971829 40,95

REICH



ARMATUREN



● jetzt auch in UniQuick

12 | Einhebelmischer Trend C

Hochwertige Küchennarmatur mit quer liegender Haushaltskeramikkartusche mit langem, abgewinkeltem Auslauf, Auslauflänge 245 mm, Montagebohrung 33 mm, „LMC“-flexible Anschlüsse 250 mm UniQuick mit Tülle, Gewindelänge 29 mm, Gewicht 205 g.

Speziell für LMC / TEC Fahrzeuge.

F5 9970084 66,95

I5 9923997 49,95

Pelikan



● herausziehbare und verstellbare Brause

18 | Einhebelmischer Pelikan mit ausziehbarer Brause Julia

Handbrause Julia mit Agraß-Brauseschlauch 1,5 m, Haushaltskeramikkartusche mit wasserdichtem Schalter IP 67, Auslauflänge 205 mm, Montagebohrung 36 mm, mit Kabelschuh, flexible Anschlüsse, Hochglanz-Chrom, 5 bar, Gewindelänge 30 mm. **Ausführung für Hymer.**

F5 9970313 127,95

Style



● vertikal schwenkbar

15 | Designarmatur Style

Farbe chrom, mit quer eingebauter Keramikkartusche und wasserdichtem Schalter (IP 67), Auslauf vertikal schwenkbar, Auslauflänge 175 mm, Bauhöhe 40 mm, Gewicht ca. 195 g, Montagebohrung 33 mm, mit Schalter. Gewindelänge 29 mm. **Ausführung für LMC / TEC.**

F5 9970081 67,95



16 | Einhebelmischer Style 3005

Mit gebogenem Auslauf und Mikro-Schalter, flexible Anschlüsse, Auslauflänge 165 mm, Montagebohrung 27 mm, Farbe chrom, Gewindelänge 30 mm.

Ausführung für Bürstner.

F5 9971828 39,95

17 | Einhebelmischer Style 3005

Wie Artikel 9971828, jedoch Armaturenkörper und Perlator schwarz, Gewindelänge 30 mm.

Ausführung für Dethleffs.

F5 9970318 39,95



19 | Einhebelmischer Pelikan

Mit 360° schwenkbarem Auslauf, mit wasserdichtem Schalter und Keramikkartusche, die sich im Bedarfsfall ohne Ausbau der Armatur austauschen läßt. Auslauflänge 155 mm, Montagebohrung 33 mm, max. Druck 5 bar, Schaltleistung 4 A, Kabellänge 600 mm, Farbe chrom, Gewindelänge 30 mm, Gewicht ca. 315 g.

chrom A5 9971840 93,95

Mix

1 | Mono-Mix Style 2002 und 2005

Mit dreh- und schwenkbarem Auslauf und nur einem Bedienungshebel. Der Drehweg des Knebels beträgt nur 90°. Druckbeständig bis 3,5 bar, Auslauflänge 135 mm. Mono-Mix Style 2005 mit geschwungenem Auslaufrohr, Montagebohrung 27 mm. Mit Mikroschalter, Gewindelänge 28 mm.

Mono-Mix Style 2002

chrom/schwarz **A3 9970450 57,95**
weiß **A3 9970870 56,95**

Mono-Mix Style 2005

chrom/schwarz **A3 9970910 57,95**
weiß **A3 9970950 56,95**



2 | Multi-Mix Duett

Mit dreh- und schwenkbarer Brause. Der Auslauf kann auf Strahl oder Breitstrahl eingestellt werden. Drehweg des Knebels beträgt nur 90°. Mit Mikroschalter, Einbauhöhe 38 mm, Auslauflänge 195 mm, Montagebohrung 27 mm, Gewindelänge 28 mm.

chrom/schwarz **A3 9970610 69,95**
weiß **A3 9970890 67,95**



3 | Mono-Mix UT

Untertisch-Mischbatterie mit Einknopfbedienung. Durch Drehung wird die Pumpe eingeschaltet. Schatteleistung 3 A, Druck 2 – 3 bar, Kabellänge 25 cm. Mit 1/2"-Brauseanschluss für Dusch-Set, Montagebohrung 20 mm, Gewindelänge 23 mm.

chrom **B3 9971810 61,95**
weiß **B3 9970420 59,95**

Style



4 | Wasserhahn Style 2002 und Style 2005

Mit dreh- und schwenkbarem Auslauf. Der Hahn ist regulierbar, sehr bedienungsfreundlich. Der Drehweg des Knebels beträgt nur 90°. Einbauhöhe 38 mm. Auslauflänge 135 mm. Style 2005 mit geschwungenem Auslaufrohr. Inkl. Mikroschalter, Montagebohrung 20 mm, Gewindelänge 25 mm.

Style 2002

chrom/schwarz **A3 9970260 32,95**
weiß **A3 9970860 31,95**

Style 2005

chrom/schwarz **A3 9970790 33,95**
weiß **A3 9970800 32,95**

BESTSELLER



5 | Einhebelmischer de Luxe

Mit keramischen Dicht- und Regelscheiben. Einbauhöhe nur 40 mm. Dreh- und schwenkbares Auslaufrohr. Durch Abziehen des Auslaufrohres kann eine Brause mit 1/2"-Gewindeanschluss angeschraubt werden. Passend für fast alle handelsüblichen abdeckbaren Spülen. Mikroschalter. Auslauflänge 155 mm, Montagebohrung 27 mm, Gewindelänge 30 mm.

chrom/schwarz **A3 9971070 62,95**
weiß **A3 9970840 59,95**



6 | Einhebelmischer UT

Mit 1/2" Untertischanschluss für einen Brause-schlauch. Aufgebaut wie eine Haushaltsarmatur. Die erprobte Keramikkartusche – in Messing gefasst – bürgt für beständige Qualität. Durch die Feinregulierung der Temperatur und Durchflussmenge äußerst sparsam im Wasserverbrauch! Montagebohrung 54 mm, Entleerungsanzeige. Mit Mikroschalter, Gewindelänge 24 mm.

chrom **A5 9970771 89,95**



7 | Wasserhahn Mono

Mit keramischen Dicht- und Regelscheiben, mit hochwertigem Kunststoffgehäuse in aktuellem Design. Einbauhöhe nur 40 mm. Dreh- und schwenkbares Auslaufrohr. Passend für fast alle handelsüblichen abdeckbaren Spülen. Mikroschalter, Auslauflänge 155 mm, Montagebohrung 20 mm, Gewindelänge 28 mm.

chrom **A3 9970660 38,95**
weiß **A3 9970820 34,95**

Twist



8 | Einhebelmischer Twist

Mit hochwertiger Keramikkartusche. Einbauhöhe nur 40 mm. Durch Abziehen des Auslaufrohres kann eine Brause mit 1/2" Gewindeanschluss angeschraubt werden. Hochwertiges Kunststoffgehäuse in anspruchsvollem Design. Mit Mikroschalter, Auslauflänge 185 mm, Montagebohrung 39 mm, Gewindelänge 26 mm.

chrom **A5 9970120 71,95**



9 | Mischbatterie Twist UT

Aufbau einer üblichen Haushaltsarmatur bei einer Bauhöhe von nur 40 mm! Durch die Feinregulierung der Temperatur und Durchflussmenge äußerst sparsam im Wasserverbrauch! Die Keramikkartusche und der wasserdichte Mikroschalter sind ohne Ausbau der Armatur von oben zu wechseln. Mit 3/8" Untertischanschluss für einen Brauseschlauch. Montagebohrung 39 mm, Entleerungsanzeige, Gewindelänge 24 mm.

chrom **A5 9970773 65,95**



10 | Einhebelmischer Twist AT

Mit Keramikkartusche, welche eine Feinregulierung von Temperatur und Durchflussmenge ermöglicht. Aufgrund der galvanischen Verchromung leicht zu reinigen, Aufbauhöhe nur 40 mm, zur Montage auf einer Arbeitsplatte oder auch an der Wand. Montagebohrung 39 mm, Gewindelänge 26 mm. Mit 1/2" Duschanschluss. Speziell für Bürstner Fahrzeuge.

chrom **A5 9971826 73,95**

Deluxe

11 | Wasserhahn Deluxe

Mit dreh- und schwenkbarem Auslauf, Anschlussstutzen 200 mm, mit Mikroschalter, druckbeständig bis maximal 3 bar, Auslauflänge 145 mm, Montagebohrung 20 mm, Gewindelänge 20 mm.

mattnickel	A3	9971750	32,95
weiß	A3	9970850	30,95
beige	A3	9971660	31,95

12 | Mischbatterie Deluxe

Mit Schalter, Auslauflänge 160 mm, Montagebohrung 2 x 20 mm, Gewindelänge 20 mm, Lochabstand 75 mm.

mattnickel	A3	9970390	57,95
------------	-----------	----------------	--------------



● jetzt auch in UniQuick

13 | Einhebelmischer Samba

Mit Keramikartusche und wasserdichtem Schalter. Auslauflänge 185 mm, Montagebohrung 39 mm, Gewindelänge 26 mm, Gewicht ca. 240 g.

chrom	A3	9971891	70,95
-------	-----------	----------------	--------------

RK
REICH

ARMATUREN

Carletta



14 | Messing-Wasserhahn Carletta

Besitzt ein Messinggehäuse sowie eine Messingtülle und einen Auslauf mit hochwertigem Strahlregler. Auslauflänge 130 mm, Schlauchanschluss 10/12 mm, Gewindelänge 24 mm.

weiß	9970280	57,95
------	----------------	--------------



15 | Messing-Mischbatterie Carletta

Besitzt ein Messinggehäuse sowie Messingtüllen und einen Auslauf mit hochwertigem Strahlregler. Auslauflänge 130 mm, Gewindelänge 24 mm, Schlauchanschluss 10/12 mm, Anschlussabstand 89 mm.

weiß	9970250	85,95
------	----------------	--------------



16 | Automatikschalter für Carletta Armaturen

Ermöglicht das verwenden der Carletta Armaturen im Betrieb mit Tauchpumpen. Beim Öffnen des Carletta Armatur kann so die Tauchpumpe eingeschaltet werden, Gewindelänge 25 mm.

9971980	32,95
----------------	--------------

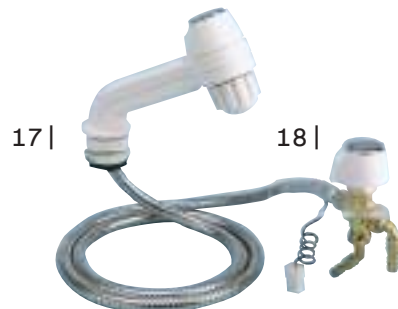

17 | Carletta-Duschomat

Integriertes Messingventil und integrierter Mikroschalter. So wird für den Betrieb mit Kaltwasser keine weitere Armatur benötigt.

Bei Warmwasser ist lediglich der Vormischer Carletta vorzuschalten (bitte extra bestellen). Mit 1,5 m Metall-Sicherheitsschlauch. Inklusive Wandhalter, Schlauchanschluss 10/12 mm, Auslauflänge 190 mm, Gewindelänge 25 mm.

weiß	A3	9970309	148,95
------	-----------	----------------	---------------

18 | Vormischer Carletta

Für Carletta-Duschomat, Schlauchanschluss 10/12 mm, Gewindelänge 24 mm.

weiß	A5	9971580	53,95
------	-----------	----------------	--------------



19 | Wasserhahn Compact

Formschöne Armatur mit keramischen Dichtscheiben. Druckfest bis 3 bar, besonders für Druckwasserpumpen (z. B. Shurflo) geeignet. Wassermenge feinregulierbar, Auslauf dreh- und schwenkbar. Zur waagerechten, schrägen oder senkrechten Montage. Gewindelänge 25 mm, Bohrung 20 mm, mit Schaltautomatik, Auslauflänge 125 mm.

braun	A3	9947620	17,95
weiß	A3	9947630	17,95



20 | Mischbatterie mit Schaltautomatik

wie oben, jedoch als Mischer, Auslauflänge 160 mm.

weiß	A3	9947650	34,95
------	-----------	----------------	--------------

21 | Wasserhahn Standard

Mit Schaltautomatik, Auslauflänge 160 mm.

braun	A3	9947700	14,95
weiß	A3	9947710	14,95

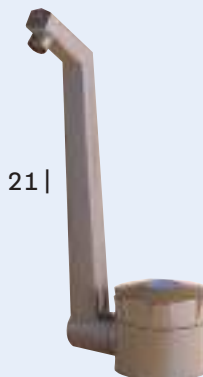

22 | Einhebel-Mischer Water-Mix

Praktische Warm- und Kaltwasser-Mischarmatur, die Komfort wie zu Hause bietet. Alle Funktionselemente sind in einem Steuergehäuse, das nur über eine Mutter zu installieren ist. Fein- und Temperaturregulierung durch 110°-Hebel-Schwenkbereich. Durch einfaches Heben (Pumpe



schaltet) und Drehen des Steuerknopfes wird Wassermenge und Temperatur reguliert. Für alle Wasserpumpen geeignet. Schaltleitung 15 A, Druck max. 5 bar. Mit Schaltautomatik. Gewindelänge 34 mm.

9947670	33,95
----------------	--------------

Unsere langlebigen Kunststoffarmaturen vereinen ansprechendes Design und optimale Funktionalität. Wir fertigen ein umfangreiches Sortiment an Einhebelmischern, Mischern, Wasserhähnen, Untertischarmaturen sowie diverse Anschluss- und Griffvarianten. Unsere Modelle sind vielfältig einsetzbar, äußerst sicher und komfortabel in Handhabung und Pflege.



London



1+2 |

weiß

chrom/schwarz

chrom/weiß

schwarz / mattvernickelt

3 |

weiß

chrom/schwarz

schwarz / mattvernickelt

1 | Automatik-Wasserhahn London

Klassischer Wasserhahn zur Montage unter der Spülen-Abdeckung. Mit Schalter. Auslauflänge 170 mm. Gewindelänge 25 mm. Montagebohrung 22 mm.

weiß	N1,5 9970880	16,95
chrom/schwarz	N1,5 9970881	20,95
chrom/weiß	N1,5 9970882	20,95

2 | Automatik-Mischer London

Wie Art. 1, Montagebohrung 27 mm.

weiß	01,5 9970883	19,95
chrom/schwarz	01,5 9970884	23,95
chrom/weiß	01,5 9970885	23,95
schwarz / mattvernickelt	01,5 9960157	19,95

3 | Automatik-Wasserhahn London AT

Duschanschluss ½", Gewindelänge 25 mm, Montagebohrung 22 mm.

weiß	N1,5 9970886	16,95
chrom/schwarz	N1,5 9970887	17,95
schwarz / mattvernickelt	N1,5 9960156	18,95

Novo Super



4 |

smoky cream

schwarz / chrom

braun/beige

hellgrau/dunkelgrau

4 | Automatikwasserhahn Novo Super

Fein regulierbare Wassermenge, heißwasserbeständig bis 3 bar. Auslauf schwenkbar, Auslauflänge 125 mm. Für waagerechte, schräge oder senkrechte Montage, Gewindelänge 24 mm, Montagebohrung 17 mm, Gewicht 72 g.

smoky cream	N1,5 9970480	15,95
schwarz / chrom	N1,5 9931984	15,95
weiß	N1,5 9970470	15,95
braun/beige	N1,5 9971820	15,95
hellgrau/dunkelgrau	N1,5 9970325	15,95

Florenz



6 |

5 |

8 |

9 |

7 |

10 |

5-10 | Einhebelmischer Florenz

Einbauhöhe 40 mm. Nylonflexanschlüsse 8/10 mm, Gewindelänge 35 mm, Montagebohrung 33 mm. Mit Keramikkartusche und wasserdichtem Schalter.

5 | Automatik-Einhebelmischer Florenz

Auslauflänge 150 mm. Gewicht 250 g. chrom M3 9970690 51,95

5 | Dethleffs Einhebelmischer Florenz

Speziell für den Einsatz in der Spüle mit abklappbarem Deckel. Um 90° schwenkbar. Auslauflänge 160 mm, druckwasserbeständig bis 3 bar. Gewicht 360 g. **Speziell für Dethleffs Fahrzeuge.** chrom M3 9970527 53,95

6 | Einhebelmischer Florenz Compact

Nylonflexschläuche Ø 10 mm, Auslauflänge 170 mm. chrom M3 9970038 51,95

7 | Einhebelmischer Florenz Sienna

mit Auslauf Sienna, Griff Sienna. Auslauflänge 170 mm. Gewicht 235 g. chrom M3 9970331 51,95

8 | Einhebelmischer Florenz

mit Auslauf 170 mm, Griff Finger, Gewicht 250 g. chrom M3 9970329 51,95

9 | Einhebelmischer FLORENZ Design ARONA

NFL 350 mm, 8 / 10 mm. Maße 89 x 40 mm (B x H). Gewicht 0,27 kg. M3 9960792 59,95

10 | Einhebelmischer Florenz AT

Ohne Auslauf, dafür mit ½" Duschanschluss. chrom M3 9982923 44,95

11 | Einhebelmischer Modena

Moderne Kunststoffarmatur mit schwenkbarem Auslauf und hochwertiger Keramikkartusche. Der Perlator kann mit Hilfe des mitgelieferten Schlüssels zum Reinigen entfernt werden. Druckbeständig bis 3 bar. Gewindelänge 40 mm, Montagebohrung 33 mm, Auslauflänge 160 mm, Gewicht 350 g. chrom M3 9931985 66,95

12 | Einhebelmischer Lucca

Ausschraubbarer Wasserauslass zum Entkalken und Reinigen. Druckwasserbeständig bis 3 bar. Gewindelänge 40 mm, Montagebohrung 33 mm, Auslauflänge 164 mm. M3 9923356 76,95

Die verschiedenen Anschlussvarianten

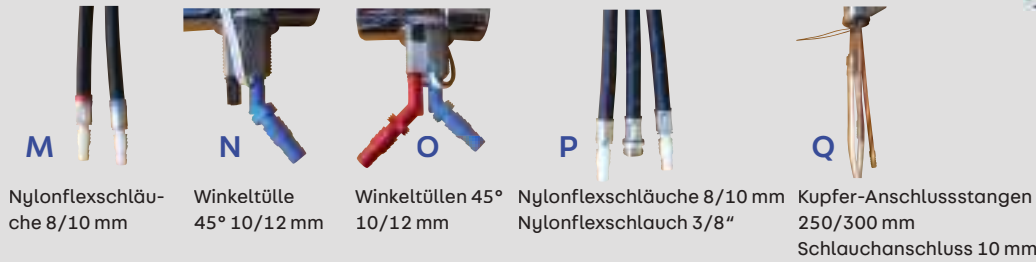

M
Nylonflexschläuche 8/10 mm

N
Winkeltülle 45° 10/12 mm

O
Winkeltüllen 45° 10/12 mm

P
Nylonflexschläuche 8/10 mm
Nylonflexschlauch 3/8"

Q
Kupfer-Anschlussstangen 250/300 mm
Schlauchanschluss 10 mm



M - Q = Anschlussart

M3 = Die Zahl hinter der Anschlussart gibt an, bis zu welchem Eingangsdruck die Armatur betrieben werden kann



ARMATUREN

Roma

herausziehbare Dusche



13-16 | Einhebelmischer Roma

Mit Keramikkartusche und wasserdichtem Schalter. mit Nylonflexschlauch 8/10 mm, Gewindelänge 30 mm, Montagebohrung 33 mm.

13 | Automatik-Einhebelmischer Roma

Duscheanschluss 1/2". Gewicht 300 g

weiß **M3 9970537 44,95**
chrom **M3 9970538 46,95**

14 | Automatik-Einhebelmischer Roma

herausziehbare Dusche, Auslauflänge 215 mm.

weiß **Q3 9970533 74,95**
chrom **Q3 9970534 83,95**

15 | Einhebelmischer Roma

Auslauflänge 170 mm. Gewicht 364 g. chrom **M3 9970306 51,95**

16 | Automatik-Einhebelmischer Roma

a) Auslauf **M3 9970535 55,95**

170 mm, chrom
b) Auslauf **M3 9970536 56,95**
240 mm, chrom

17 | Einhebelmischer Roma mit ausziehbarer Dusche London

Ausziehbare Dusche ca. 30° schwenkbar. Auslauflänge 235 mm. Druckwasserbeständig bis 3 bar. Gewicht 789 g.

Speziell für Dethlefs Fahrzeuge.
Q3 9970524 82,95

Stilo



18-21 | Messing-Einhebelmischer Stilo

Dichtung mit Keramikscheiben, bis 10 bar. Auslauf 360° schwenkbar. Metallflexschläuche 250 mm mit 10 mm Tüllen, für 32 mm Montagebohrung. Inklusive Befestigungsset.

18 | Auslauf 140 mm, chrom **M3 9980597 60,95**
19 | Auslauf 170 mm, chrom **M3 9980601 63,95**
20 | Auslauf 210 mm, chrom **M3 9980607 63,95**

21 | Messing-Einhebelmischer Stilo - Duschanchluss 1/2"

Ohne Auslauf. Anschluss 1/2" für Duschschauch, nicht schwenkbar. Gewicht 595 g

Messing **M3 9980598 57,95**

Capri

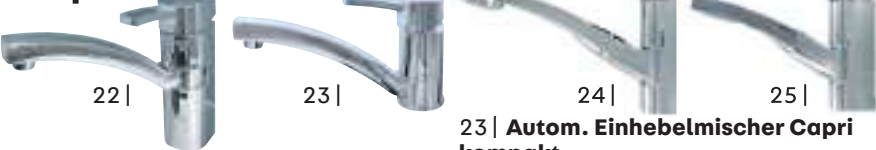

22 | Einhebelmischer Capri mit Microschalter

Optisch und qualitativ hochwertige Kunststoffarmatur. Auslauf schwenkbar um 120°. Mit Keramikkartusche und ausschraubbarem Wasserauslass zum Reinigen und Kalk entfernen. Aufbauhöhe 16 cm, Max. Druck. 3 bar, Auslauflänge 170 mm. Gewindelänge 40 mm, Montagebohrung 33 mm.

chrom **M3 9981479 62,95**

23 | Autom. Einhebelmischer Capri kompakt

Diese Armatur ist der „kleine Bruder“ vom Erfolgsmodell Capri. Auslauflänge 170 mm. Montagebohrung 33 mm.

chrom **M3 9982919 49,95**

24 | Autom. Einhebelmischer CAPRI

Mit ausziehbarer Dusche NFL 350 mm, 8 / 10 mm. **9927196 69,95**

25 | Autom. Einhebelmischer CAPRI

Mit ausziehbarem Auslauf NFL 350 mm, 8 / 10 mm **9970307 79,95**
WASSER

BESTSELLER



vertikal schwenkbar



NEU
im Sortiment

26 | Automatik-Mischer ARONA

Druckwasserbeständig bis 1,5 bar. Gewindelänge 35 mm, Montagebohrung 27 mm, Auslauflänge 160 mm.

weiß / chrom **O1,5 9923355 28,95**
chrom **O1,5 9923353 o. Abb. 37,95**

27 | Automatik-Wasserhahn ARONA

Auslauf 16 cm, T: 8/10 mm, 45°. Montagebohrung 22 mm, Gewindelänge 35 mm

weiß/chrom **9960794 o. Abb. 24,95**
voll verchromt **9960793 29,95**

Duschen



1 | Brauseschlauch

1,5 m lang, mit Konusmutter R 1/2", Farbe chrom.

9971847 30,95
Grundpreis pro 1 Meter = 20,61



● **Komplett-Set**

2 | Duschset Duett Standard

Die Handbrause hat ein Zweiwege-Ventil. Durch Drehen des Ringes am Kopf sind die Einstellungen Duschen-Strahl möglich. Die Wassermenge ist regulierbar. Die Dusche steckt man in die Tischrosette. Zum Duschen zieht man sie heraus. Sie kann aber auch an einem Wandhalter befestigt werden. Anschluss 1/2".

9970900 50,95

● **mit Drehung zum Einstellen**



3 | Duschset De Luxe

Die Handbrause hat ein Dreiwegen-Ventil. Durch Drehen des Ringes am Kopf sind die Einstellungen Aus-Duschen-Strahl möglich. Die Wassermenge ist regulierbar. Der Strahlregler ist abschraubbar. Die Dusche steckt man in die Tisch-Rosette. Zum Duschen zieht man sie heraus. Sie kann auch an einem Wandhalter befestigt werden. Anschluss 1/2". Auslauflänge 180 mm. Gewindelänge 30 mm.

chrom **9970466 58,95**
weiß **9970465 51,95**



4 | Duschset JULIA

Das Duschset beinhaltet den Brauseauslauf JULIA, 1,5 m hochwertigen Metall-Brauseschlauch sowie die Halterung „Konus“. Der Brauseauslauf mit Schlauch kann aber auch in alle handelsüblichen Konus-Wandhalterungen gesteckt werden. Verstellbar von „Strahl“ auf „Duschen“. Besonders leicht von Kalk zu befreien.

9960787 62,95

5 | Handbrause JULIA

Passt auf Standard Wohnmobil/Wohnwagen-Duschschläuche.

9997958 25,95



6 | Duschset Duett Konus

Handbrause mit Zweiwege-Ventil. Einstellungen Duschen oder Strahl möglich. Mit 45°-Rosette und Standard-Konusaufnahme 1/2" sowie mit einem flexiblen 1,50 m Schlauch. Auslauflänge 230 mm. Anschluss 1/2". Passt zu Mischbatterie Keramik UT und Mono-Mix. Gewindelänge 30 mm. Farbe chrom.

9970430 66,95



8 | Duschset Trend E

Mit Rosette 45° und Agraff-Metallbrauseschlauch 1,5 m. R 1/2" Konusmutter und R 3/8" Rändelmutter. Geeignet bis 6 bar. Auslauflänge 235 mm. Gewindelänge 30 mm.

Ausführung für Hymer.

9970431 66,95

9 | Duschkopf Trend E

Galvanisch verchromt, mit Anschluss R 1/2", die gummierten Strahlregler können besonders leicht von Kalk und Ablagerungen befreit werden. Gewindelänge 10 mm.

Ausführung für Bürstner.

9971836 35,95

Static-Loc® Starker Halt auf allen glatten, luftundurchlässigen Oberflächen (wie z.B. Fliesen, Glas, folierte Holzplatten). Einfach Schutzfolie abziehen und Static-Loc® fest andrücken, aufgrund der statischen Aufladung saugt sich das gummierte Pad direkt an. Kann sofort belastet und jederzeit repositioniert werden.



10 | Eckablage Osimo

Absolut bruchsicher. Mit Static-Loc®-Halterung. Maße 24 x 10 x 18 cm (B x H x T)
Material 100 % Kunststoff

9960775 12,99



11 | Wandablage länglich Osimo

Absolut bruchsicher. Mit Static-Loc®-Halterung. Maße 27 x 10 x 12 cm (B x H x T)
Material 100 % Kunststoff

9960774 12,99



12 | Toilettenpapierhalter mit Deckel Osimo

Absolut bruchsicher. Mit Static-Loc®-Halterung. Maße 15 x 14 x 5 cm (B x H x T)
Material 100 % Kunststoff

9960776 9,99



● **40 kg Haltekraft**

13 | Turbo-Loc Adapter

Sicherer Halt durch Turbo-Loc® Klebetechnik. Schnelle und einfache Montage ohne Werkzeug und ohne bohren. Rückstandslos entfernbar.

9956812 7,99



● **8 kg Haltekraft**

14 | Wandhaken Static Hold

Durchmesser Ø 8 cm
Material ABS

9956811 6,99



15 | Doppelhaken Style

Alternativ auch Befestigung ohne bohren möglich mit Turbo-Loc® oder Static-Loc®.

9956815 9,99

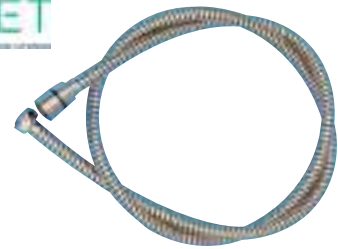

17 | Kombi Stellbrause mit Winkel
Stellbrause mit Kombi-Brausekopf (Perlator/Brause). Kunststoff, weiß. 1/2" Gewinde ohne Winkel, 3/8" Gewinde mit Winkel.

9943704 37,95



20 | Sanflex-Brauseschlauch
1,50 m langer, hochflexibler, reißfester Kunststoffbrauseschlauch.

Für Stellbrause **Pos. 11** und **Pos. 14**. Anschluss 3/8", Überwurfmutter x Konus 1/2" mit Dichtung.

9971800 20,95
Grundpreis pro 1 Meter = 13,95

Anschluss 1/2", Überwurfmutter x Konus 1/2" ohne Dichtung.

9971801 19,95
Grundpreis pro 1 Meter = 13,29



- modernes Design
- leicht von Kalk zu reinigen

16 | Waschbecken - Dusche

Passend für die gängigsten Wasserhähne. Für bequemes Spülen der Haare, auch unterwegs. Schlauchlänge: 115 cm

weiß **9931833 9,99**
silber **9931834 29,99**

18 | Kunststoff-Stellbrause

Mit Duschknie 3/8" AG. 1/2" Gewinde ohne Winkel, 3/8" Gewinde mit Winkel. Mit Duschknie 3/8" AG.

9930006 13,95



19 | Handbrause Novo

Passend für Dethleffs Automatik-Einhebelmischer Roma mit Duschanschluss 1/2" in Verbindung mit Sanflex-Brauseschlauch. Verstellbare/r Strahl/Brause. Anschluss R 1/2". Chrom/Kunststoff. Gewicht 115 g. **Speziell für Dethleffs Fahrzeuge.**

9970528 14,95



21 | Duschkopf 1/2"

Der gebündelte, großflächige Strahl trifft mehr Körperoberfläche als herkömmliche Duschen und verwöhnt Ihre Haut mit einem sanften wohlthuenden Wasserstrahl, sparsamer Wasserverbrauch, selbstreinigende Düsen, die ideale Dusche für kleine Duschzellen, Fb. chrom. Lieferung ohne Schlauch.

9971760 29,95



22 | Toilettenpapierhalter mit Saugnapf

Maße 21 x 16 cm (B x H), Traglast bis 3 kg.
anthrazit **9920742 7,95**
weiß **9920743 7,95**



23 | Becher mit Saugnapf

Maße 10,9 x 11,3 cm (Ø x H), Traglast bis 4 kg.
anthrazit **9920747 9,95**
weiß **9920745 9,95**



24 | Doppelbehälter mit Saugnapf

Rund, für Badutensilien. Traglast 6 kg, Maße 26,0 x 11,9 x 10,8 cm (B x H x T)
anthrazit **9920729 15,95**
weiß **9920730 15,95**



25 | Zahnbürstenhalter

mit Einzelkammern für bis zu 4 Zahnbürsten und in der Mitte ist Platz für Zahnpasta. Traglast 2 kg, Maße 11,7 x 7,0 x 11,7 cm (B x H x T)
anthrazit **9924182 4,95**
weiß **9920728 4,95**



26 | Haken mit Saugnapf 2er-Set

Durchmesser 4,6 cm, Traglast bis 6 kg.
anthrazit **9920717 5,95**
weiß **9920718 5,95**

27 | Haken mit Saugnapf 2er-Set

Durchmesser 3,7 cm, Traglast bis 2 kg.
anthrazit **9920727 3,95**
weiß **9920725 3,95**



28 | Handtuchhalter mit Saugnapf

Maße 18 x 20 cm (B x H), Traglast bis 2 kg.
anthrazit **9920748 4,95**
weiß **9920749 4,95**

Waschbecken und Einlegemulden

CARYSAN®



1 - 7 | ab **41⁹⁵**

● kürzbar

Material Polystyrol

Bezeichnung	Maße	Art.-Nr.	Preis
1 Waschbecken	640 x 345 mm	9970020	45,95
2 Waschbecken	900 x 315 mm	9970140	49,95
3 Einlegemulde	480 x 325 mm	9970190	41,95
4 Eckwaschbecken	440 x 440 mm	9970160	44,95
5 Eckwaschbecken	415 x 415 mm	9970210	44,95
6 Klappwaschbecken	500 x 195 mm	9970150	79,95
7 Duschwanne	675 x 110 x 675 mm	9970270	61,95

6 |

hochgeklappt

7 |

Duschwanne

8 |

● Edelstahl



9 |



→ passend für Pos. 8

10 | **94⁹⁵**

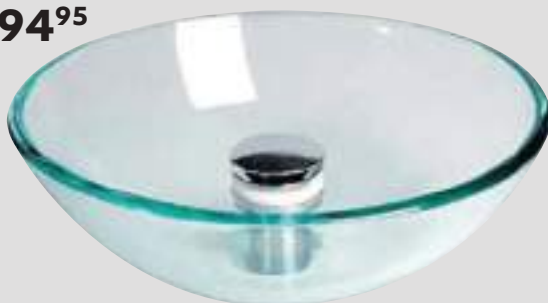

11 |



8 | Spüle Edelstahl

Ohne Ablauf. Maße \varnothing 290 mm, Einbautiefe 120 mm.

9933767 42,95

9 | Ablauf mit Stöpsel

90° gewinkelt, für 20 mm und 25 mm. Passend für Einbauspülen Pos. 20.

9933768 8,95

10 | Glasspüle

Zur Montage in Bad oder Küche auf die Arbeitsplatte. Bitte beachten: Zur Montage wird unbedingt der Ablauf 9933772 benötigt! Maße ca. 280 x 125 mm (\varnothing x T) Gewicht ca. 2,1 kg.

9933771 94,95

11 | Ablauf

Passend für Glasspüle (Position 10). Mit Druckverschluss Siphon. Anschluss 1 1/4". (Schlauchadapter optional 9918097).

9933772 39,95

12 | Schlauchadapter (ohne Abb.)

1 1/4 auf 25 mm gerade.

9918097 12,95

Passend zu Artikel 9933772 Ablauf, Position 11

→ Passende Siphons für die Pos. 1 - 7 finden Sie auf der Seite 568.

Die Waschbecken 13 | bis 17 | sind aus hochwertigem, schlagfestem Styrol-Butadien (Polystyrol) tiefgezogen. Weiße Waschbecken sind mit einer Schutzfolie kaschiert.

13 | Eckwaschbecken Ablage rechts
840 x 160 x 375 mm (B x H x T), Ablagenbreite 170 mm
reinweiß **9970203 51,95**

14 | Eckwaschbecken Ablage links
840 x 160 x 375 mm (B x H x T), Ablagenbreite 170 mm
reinweiß **9970205 51,95**

15 | Eckwaschbecken mini
Polystyrol, 345 x 120 x 345 mm (B x H x T)
reinweiß **9970201 39,95**

16 | Eckwaschbecken maxi
Polystyrol, 420 x 170 x 420 mm (B x H x T)
reinweiß **9977886 45,95**

17 | Einlegemulde mini rechteckig
Maße 350 x 120 x 280 mm (B x H x T)
9917028 50,95

18 | Einlegemulde Mini rund
Zum Einbau in eine Arbeitsplatte, Polystyrol. Ausschnittmaß Ø 230 mm, Gesamt Ø 290 mm, Tiefe 120 mm.
weiß-glänzend **9970213 40,95**

19 | Einlegemulde oval
Zum Einbau in eine Arbeitsplatte, Polystyrol. Mulde 380 mm x 200 mm, Tiefe 150 mm Gesamtmaß 450 mm x 275 mm.
weiß-glänzend **9970215 42,95**

20 | Einlegemulde rund
Zum Einbau in eine Arbeitsplatte, Polystyrol. Ausschnittmaß 300 mm Ø, Gesamt Ø 360 mm, Tiefe 140 mm.
weiß-glänzend **9970206 48,95**

21 | Einlegemulde oval groß
Polystyrol. Maße 510 x 350 x 150 mm (B x H x T).
weiß-glänzend **9943705 47,95**

22 | Edelstahl-Einlegemulde rund mit Ablaufgarnitur
260 mm Ø, Ausschnittmaß Ø mit Rand 295 mm, Tiefe 120 mm, mit Ablaufgarnitur = Tiefe 150 mm + Ablaufgarnitur 52 mm, 90° abgewinkelt für Schlauch 25 mm mit Stopfen und Edelstahlsieb.
9970217 70,95

23 | Edelstahl Einlegemulde rund mit Ablaufgarnitur
300 mm Ø, Ausschnittmaß Ø mit Rand 335 mm, Tiefe 150 mm, mit Ablaufgarnitur = Tiefe 180 mm + Ablaufgarnitur 52 mm, 90° abgewinkelt für Schlauch 25 mm mit Stopfen und Edelstahlsieb.
9970218 77,95

24 | Ablaufgarnitur mit Edelstahlsieb für Abläufe
52 mm, 90°-Winkel für Schläuche 25 mm + Edelstahlsieb und Stopfen.
9992566 15,95

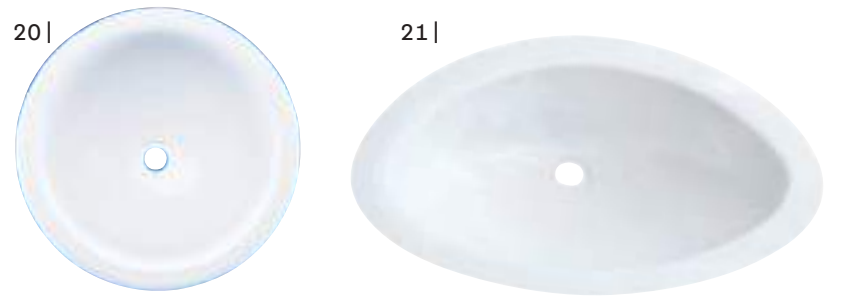

→ passend für Pos. 22 + 23

13 - 17 | ab **39⁹⁵**

→ Passende Siphons für die Pos. 13-21 finden Sie auf der Seite 568 und 569.

Tauchpumpen



● Speziell für Dethleffs Fahrzeuge

● Speziell für Dethleffs Fahrzeuge

Modell	Volt DC	Stromstärke	l/min	Förderhöhe	Druck	Watt	Maße (Ø x Höhe)	Ausstattung	Art.-Nr.	Preis
1 Elegant	12	max. 2,2 A	10	max. 5,50 m	0,55 bar	15-24	38 x 104 mm	Kabellänge 1 m, Trockenlaufsicher bis zu 30 min	9972022	14,95
2 VIP	12	max. 1,8 A	16	max. 6,50 m	0,65 bar	10-20	48 x 123 mm	Kabellänge 1 m, Trockenlaufsicher bis zu 30 min	9972040	18,95
3 Ocean	12	max. 5,0 A	21	max. 15,00 m	1,50 bar	45-60	48 x 124 mm	Kabellänge 1 m, Trockenlaufsicher bis zu 30 min	9970328	29,95
4 Elegant	24	max. 1,0 A	10	max. 5,00 m	0,50 bar	15-25	38 x 104 mm	Kabellänge 1 m, Trockenlaufsicher bis zu 30 min	9970327	14,95
5 Lux-Plus	12	max. 4,0 A	19	max. 8,50 m	0,85 bar	30-47	65 x 141 mm	Kabellänge 1 m, Trockenlaufsicher bis zu 30 min	9972020	18,95
6 VIP-Plus	12	max. 3,8 A	20	max. 11,00 m	1,10 bar	35-45	48 x 123 mm	Kabellänge 1 m, Trockenlaufsicher bis zu 30 min	9972042	19,95
7 VIP-Plus	24	max. 1,7 A	18	max. 10,00 m	1,0 bar	25-45	48 x 123 mm	Kabellänge 1 m, mit Entlüftungsstutzen	9923357	28,95
8 VIP-Plus	24	max. 1,7 A	16	max. 10,00 m	1,0 bar	25-45	48 x 123 mm	Kabellänge 1 m, mit entlüftetem Rückschlagventil und Filter	9923358	28,95
9 Lux	12	max. 2,0 A	15	max. 6,50 m	0,65 bar	20-35	65 x 125 mm	zusätzlich Sieb und automatische Entlüftung	9970525	19,95
10 VIP Inline	12	max. 1,8 A	16	max. 6,00 m	0,60 bar	10-20	48 x 142 mm	Kabellänge 1 m, Trockenlaufsicher bis zu 30 min	9972050	22,95
11 Lux-Plus	12	max. 4,0 A	19	max. 8,50 m	0,85 bar	30-47	65 x 125 mm	zusätzlich Sieb und automatische Entlüftung, 1 m Kabellänge	9970526	21,95
12 BI-Comet	12	max. 4,0 A	5	max. 14,00 m	1,40 bar	50	180x155x85mm (L x B x H)	Kabellänge 10 cm, Ansaughöhe max. 1,5 Meter	9972120	94,95

Pos. 1-12 sind so ausgelegt, dass ein Anschlusschlauch mit einem Innendurchmesser von 10 mm auf den jeweiligen Artikel aufzustecken/aufzuschieben ist.

Zubehör

! **UNSER TIPP**



13 | Trockenlaufschutz
Schützt Pumpen vor Trockenlauf und somit vor Schäden.
Maße 6,3 x 3,0 x 11,3 cm (B x H x T)
9950754 46,95



14 | Membranschalter
Druckgesteuerter Schalter für Druckwassersysteme. Schaltdruck 1,4 bar. Passend für BI-Comet.
9972125 13,95



15 | Rückschlagventil
Anschluss für 10/16 mm Schlauch, aufsteckbar auf die Druckseite der Comet-Pumpen, selbstentlüftend.
9947410 6,95



16 | Druckausgleichsbehälter
Für Einbau zwischen Pumpe und Heizgerät oder Armatur. Empfehlenswert bei Druckwasseranlagen. Max. Druck 3 bar bei 22 °C. Anschluss für Schlauch innen ø 10 mm, Höhe 280 mm, ø 82 mm.
9947540 19,95



17 | Fußschalter
Schalenförmige, unverwüstliche Kunststoffausführung. 6 x 2 cm (ø x H). Maximale Stromstärke schaltbar 6 A bei 12 V und 3 A bei 24 V.
9947530 4,95



18 | Fußschalter
Maximale Stromstärke schaltbar: 6 A bei 12 V und 3 A bei 24 V.
9972700 5,95



19 | Blockbatterie
4R25 Zink-Kohle, 6 V
9930584 6,95



20 | Batteriekasten
Mit 1 m langem Kabel.
9977730 5,95



23+25 |

● Speziell für Hymer Fahrzeuge

24, 27, 29, 31, 37 |

● Speziell für Hymer, LMC / TEC Fahrzeuge



34 |

● Speziell für Bürstner Fahrzeuge

Modell	Stromstärke	l/min	Förderhöhe	Druck	Watt	Maße (Ø x Höhe)	Ausstattung	Art.-Nr.	Preis
21 Tauchpumpe Power Jet plus	6,3 A	25	21 m	2,1 bar	75	54 x 121 mm	automatische Entlüftung, Sieb	9973012	51,95
22 Tauchpumpe Power Jet	5,8 A	22	18 m	1,8 bar	70	54 x 121 mm	automatische Entlüftung, Sieb	9970037	44,95
23 Hochleistungs-Tandempumpe	4,6 A zwei Motoren	19	14 m	1,4 bar	55	80 x 190 mm	automatische Entlüftung, Rückschlagventil, Sieb	9972199	55,95
24 Hochleistungs-Tandempumpe	4,6 A zwei Motoren	19	14 m	1,4 bar	55	80 x 190 mm	automatische Entlüftung, integriertes Rückschlagventil	9971818	55,95
25 Hochleistungs-Tandempumpe	4,6 A zwei Motoren	19	14 m	1,4 bar	55	80 x 190 mm	automatische Entlüftung	9972208	54,95
26 Hochleistungs-Tandempumpe	4,6 A zwei Motoren	19	14 m	1,4 bar	55	80 x 143 mm	automatische Entlüftung, mit Rückschlagventil	9971837	56,95
27 Tauchpumpe	3,0 - 3,8 A	19	11 m	1,1 bar	35-45	45 x 146 mm	automatische Entlüftung, Sieb, Rückschlagventil	9971821	40,95
28 Hochleistungstauchpumpe	3,0 - 3,8 A	19	11 m	1,1 bar	35-45	45 x 112 mm	automatische Entlüftung	9971817	41,95
29 Hochleistungstauchpumpe	3,0 - 3,8 A	19	11 m	1,1 bar	35-45	45 x 112 mm	mit Sieb	9971822	40,95
30 Hochleistungstauchpumpe	2,5 - 3,0 A	18	9 m	0,9 bar	30-40	45 x 112 mm	automatische Entlüftung	9971815	38,95
31 Tauchpumpe	2,5 - 3,0 A	18	9 m	0,9 bar	30-40	45 x 146 mm	mit Sieb	9972200	35,95
32 Tauchpumpe	2,5 - 3,0 A	18	9 m	0,9 bar	30-40	45 x 112 mm	automatische Entlüftung	9970308	37,95
33 Tauchpumpe Europower	3,0 - 3,8 A	15	10 m	1,0 bar	35-45	45 x 175 mm	Rückschlagventil	9971816	43,95
34 Tauchpumpe Europower	3,0 - 3,8 A	15	10 m	1,0 bar	35-45	45 x 175 mm	automatische Entlüftung, integriertes Rückschlagventil	9971825	42,95
35 Tauchpumpe	0,8 - 1,7 A	15	5 m	0,5 bar	10-20	48 x 112 mm	-	9972510	30,95
36 Tauchpumpe	1,8 - 2,0 A	12	5 m	0,5 bar	10-18	45 x 112 mm	automatische Entlüftung	9971813	27,95
37 Tauchpumpe Easy	0,8 - 1,5 A	14	5 m	0,5 bar	10-18	43 x 108 mm	-	9971823	18,95
38 Tauchpumpe	0,8 - 1,5 A	10	5 m	0,5 bar	10-18	43 x 108 mm	-	9971812	18,95
39 Verstärkerpumpe	2,5 - 3,0 A	18	8 m	0,8 bar	30-40	45 x 112 mm	nicht selbstansaugend	9971838	43,95

40 | **Feinsieb**

Bewahrt die Pumpe vor Verunreinigungen und verlängert so die Lebensdauer.

9972540**4,95**

Alle Pumpen mit Longlife Dichtung /
automatische Entlüftung gewährleisten
sofortige Wasserförderung.

1 + 2 |



3 |



4- 6 |



1 - 3 | Druckwasserpumpe Classic

Zur automatischen und zuverlässigen Versorgung von Trinkwasser in Wohnmobilen. Unsere einzigartige Membrantechnologie garantiert eine präzise und kontrollierte Dosierung. Jeder Pumpkopf hat eine Rückflusssperre für über 13 bar und eine Druckschalterregelung. Diese gewährleistet, dass bei Öffnen der Zapfstelle sofort Wasser fließt. Sämtliche LILIE Membran-Pumpen sind trocken selbstansaugend und dürfen auch trocken-laufen. 2 Jahre Gewährleistung.

1 | 12 V, Förderleistung 7,0 l/min, einstellbar von 1,1 - 2,1 bar, 4,5 A, 3 Zapfstellen, max. Ansaughöhe 2,5 m, Wiedereinschaltdruck 1,0 bar. Maße 21 x 12,9 x 11,4 cm, Gewicht 1,8 kg

9956590 99,80

2 | 12 V, Förderleistung 10,6 l/min, einstellbar von 1,75 - 3,2 bar, 4 A, 4 Zapfstellen, max. Ansaughöhe 3,1 m, Wiedereinschaltdruck 1,8 bar. Maße 21 x 12,9 x 11,4 cm, Gewicht 1,8 kg

9956591 124,80

3 | 12 V, Förderleistung 10,0 l/min, einstellbar von 1,75 - 3,2 bar, 5,9 A, 5 Zapfstellen, max. Ansaughöhe 3,1 m, Wiedereinschaltdruck 2,3 bar. Maße 21 x 12,9 x 11,4 cm, Gewicht 1,8 kg

9956592 168,00

4 - 6 | Druckwasserpumpe Soft

Mit der SOFTSERIE® haben wir unsere bewährte CLASSICSERIE™ nochmals weiterentwickelt. Dank der einzigartigen, fließoptimierten 4-Kammer-Membran, einem neu entwickelten laufruhigen Motor und unserer soften mechanischen-Bypass-Regelung als Herzstück gewährleisten wir besonders sanften und leisen Wasserfluss.

Jeder Pumpkopf hat eine Rückflusssperre für über 13 bar. Sowohl beim Anlaufen als auch beim Schließen des Wasserhahns bleibt die Pumpe leise ohne zu rattern. 2 Jahre Gewährleistung.

4 | 12 V, Förderleistung 11,7 l/min, einstellbar von 1,1 - 2,1 bar, 4,2 A, 3 Zapfstellen, max. Ansaughöhe 2,5 m, Wiedereinschaltdruck 1,0 bar. Maße 20,5 x 12,5 x 11 cm, Gewicht 2 kg

9956593 109,80

5 | 12 V, Förderleistung 11,7 l/min, einstellbar von 1,75 - 3,2 bar, 5,5 A, 4 Zapfstellen, max. Ansaughöhe 3,1 m, Wiedereinschaltdruck 2,3 bar. Maße 20,5 x 12,5 x 11 cm, Gewicht 2 kg

9956594 135,00

6 | 12 V, Förderleistung 11,7 l/min, einstellbar von 1,75 - 3,2 bar, 5,0 A, 4 Zapfstellen, max. Ansaughöhe 3,1 m, Wiedereinschaltdruck 1,75 bar. Maße 20,5 x 12,5 x 11 cm, Gewicht 2 kg

9956595 129,80

7 |



7 | Sensormembranpumpe Smart Serie

Sensorpumpe mit 5-Kammer-Membran mit hoher Leistung und variabler Förderleistung. Die Sensorpumpe fördert je nach Bedarf von 0 - 14 l/min. bei einem variablen spritzfreien Druck von 0 - 4,5 bar. Der integrierte elektrische Drucksensor ersetzt den Druckschalter und damit verbundenes zyklisches Schalten sowie Temperaturschwankungen. Die Membran ist aus einem Stück gefertigt und hat eine sehr hohe Druckbeständigkeit mit integrierter Rückflusssicherung. Die Sensor-Druckmembranpumpe ermöglicht Ihnen unterwegs eine komfortable Frischwasserversorgung wie zu Hause. 12 V, Förderleistung 14 l/min, selbstansaugend bis 3,3 m Höhe, inkl. Quick-Connect-Fittings mit Verriegelung und zwei 12 mm Tüllen gerade und abgewinkelt. Maße 23 x 12,3 x 14,5 cm, Gewicht 2,8 kg.

9912797 279,00

Zubehör



8 | Druckausgleichstank

Zur komfortablen Wasserentnahme. Eine Luftblase mit konstantem Druck wird von einer flexiblen Membran eingeschlossen. Der Druck der Luftblase ist auf 1,4 bar voreingestellt und kann mit einer Fahrradpumpe verändert werden. Optimale Funktion, wenn dieser Wert nahe dem Wiedereinschaltdruck der Pumpe liegt.

- gleichmäßig und leise, ohne Spritzen und Pulsieren
- Verlängerte Lebensdauer der Druckwassermembranpumpe

- Verkürzte Ein- und Ausschaltdauer
- In beliebiger Lage montierbar
- Kompakte Bauform
- Gedämpfte Lagerung auf Gummifüßen
- Benötigt keine Stromversorgung
- Schonung der Batterie
- Geringes Gewicht
- Geprüft gem. KTW/W270, damit geeignet zur Förderung von Trinkwasser

9932067 49,90



Zubehör Druckpumpen

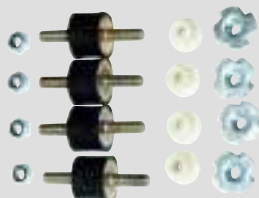

9 | Montageset Leise Sohlen

Vermindert die Schallübertragung. 4er Set mit Montageanleitung. Für alle LILIE Pumpen.

9976989 14,90



10 | Flüsterregler

Steuert Druckwasserpumpen so intelligent, dass man sie kaum noch hört. Max. Dauerstrom 8 A, Spitzenstrom max. 3 Sek. 18 A, Ruhestrom, kleiner als 1 mA. Einstellbarer Druck 1,2 - 2,5 bar. Max. Versorgungsspannung 16 V. Maximale Wassertemperatur 40 °C. Größe ohne Stutzen ca. 71 x 45 x 40 mm.

9976988 141,80



11 | Quick Adapter

Quick Adapter 1/2" AK zum Einstecken in alle LILIE Smart-Serien-Pumpen.

gerade 9960077 5,95

gewinkelt 9960078 5,95



12 | Großer Schmutzfilter

Zum Einbau in die Ansaugleitung zwischen Wassertank und Pumpe. Ein feinmaschiges rostfreies Metallsieb hält Partikel zurück. Passende Tüllen für Schlauchanschluss 12 oder 19 mm (Bitte extra bestellen!). Technische Daten: Sieb Metall ø 77 mm, Maschenweite 0,3 mm, Gehäuse Nylon, 1,7 bar max., 1/2"-I-G-NPT, B125, H130, T100 mm, Gew. 170 g. Temperaturbereich +5° bis +60 °C.

9971782 25,00

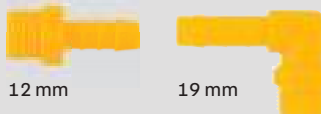

13 | Gerade-Einschraubtülle

Trinkwassersystem WeißGELB® 1/2" x 12 mm bzw. 19 mm.

12 mm 9960703 1,60

19 mm 9960706 2,00



14 | Schraubfilter

für LILIE Pumpen

9977000 9,50



15 | Reihenfilter

für LILIE Pumpen

9976990 15,10



9 - 19 | Trinkwassersrecht



16+17 | Winkel und gerade Aufschraubtülle zum Aufschrauben

PP, verstärkt, drehbare Mutter, Anschlüsse 1/2" I x Tülle, 12 mm

16 | Tülle gewinkelt 9992582 2,70

17 | Tülle gerade 9992583 2,70



18 | Filter für Smart-Serie mit Quick-Adapter

Zum Einstecken in die Ansaugseite. Der transparente Deckel lässt erkennen, wann Säuberung notwendig ist. Durch Bajonetteverschluss einfache Reinigung.

9920443 15,00



19 | Druckminderer Messing

Ausgangsdruck stufenlos einstellbar von 1 bis 4 bar über Messingschraube unter Abdeckkappe. Druckfest bis 15 bar, schützt alle empfindlichen Geräte. Trinkwassersrecht gemäß DIN 50930-3.

1/2" 1 - 4 bar 9977765 19,90



20 | Druckwasserpumpe Triplex

Sehr leise laufende Pumpe zur gleichzeitigen Versorgung von 2 - 3 Zapfstellen. Intelligente Ventilsteuerung sorgt für pulsationsfreien Betrieb und ersetzt den Druckausgleichstank. Vorteile: glatter Wasserstrom durch integrierten Pulsabsorber, Schlauchanschlüsse mit werkzeugfreien Clipverschlüssen, Montagefüße geräusch- und vibrationshemmend, Pumpe saugt trocken an und ist trockenlaufsicher. 12 V, 5 A, 8 l/min, Ausschaltdruck 1,4 bar, Schlauchanschluss 12 mm, Maße 10,8 x 10,9 x 23 cm (B x H x T), Gewicht 1,6 kg.

Triplex 8 l 9970005 92,95

Triplex 11 l

wie Version 8 l, jedoch mit Förderleistung 11 l/min und Ausschaltdruck 3,0 bar.

9970006 127,95



21 | Druckwasserpumpe mit Bypass-Ventilsystem Serie 4406 Quad II - Modell R4406-143

Automatische Pumpe mit eingebautem Druckschalter, kein Druckausgleichsbehälter erforderlich durch eingebautes Bypass-Ventilsystem, ruhiger Wasserfluss von 3,8 l bis 12,1 l/min, Vierkammer Membransystem für bis zu fünf Zapfstellen, trockenlaufsicher ohne Schaden an der Pumpe, einfache Installation, inklusive Anschlüsse 2 x 1/2"-Gewinde, 2 x 1/2"-Schlauch, 12 Volt/3,9 A, 12,1 l/min, Einschaltdruck 1,5 bar, Ausschaltdruck 2,4 bar, Maße 16 x 9,5 x 20,8 cm (B x H x T), Gewicht 1,8 kg

9970000 149,95

Pumpen

IHR VORTEIL

- hohe Förderleistung
- gleichmäßiger Wasserfluss
- geräusch- und vibrationsarm



• serienmäßiger Edelstahlfilter

Füllmenge 10 l

Füllmenge 13 l

1 | Wasserpumpe Aqua 8 – 12 V

Saugt Wasser automatisch bis zu einer Förderhöhe von 3 m an. Mit Silent Kit zur Vibrationsdämpfung. Integrierter Filter aus Edelstahl schützt die Pumpe vor Verunreinigungen und garantiert eine lange Lebensdauer. Automatischer Druckschalter schaltet automatisch ein und aus. Keine Kalkablagerungs- oder Oxydationsprobleme, kann problemlos trockenlaufen. Die Pumpe funktioniert in jeder Stellung. Abgewinkelte und gerade Schlauchhalterung für Schläuche \varnothing 13 mm serienmäßig.

Förderleistung 7 l/min., 12 V, 1,4 A

1,5 bar **9971720 114,00**

Förderleistung 10 l/min., 12 V, 3,4 A

1,5 bar **9971724 115,00**

2 | Akkumulatortank A20

Die ideale Ergänzung zur Aqua 8 und zu allen Druckschaltpumpen auf dem Markt. Der neue A20 Akkumulatortank beseitigt das unregelmäßige Fließen des Wassers und verhindert ein unnötiges An- und Ausschalten des Pumpenzyklus. Es senkt den Wasserverbrauch und verlängert die Lebensdauer von Pumpe und Boiler. Die innere Membrane nimmt die Wasserstöße auf und gewährleistet kontinuierlichen Wasserfluss. Voreingestellter Druck zu 0,9 bar (13 psi), kann aber zur Anpassung an handelsübliche Druckschaltpumpen mit einem herkömmlichen Kompressor geladen werden.

Maße 15,4 x 10 x 23,5 cm (B x H x T)

9971030 30,60

3 | Pumpe Aqua F

Selbstansaugende Membranpumpe mit 4 Kammern für Trinkwasser; für einen konstanten Lauf und hohe Förderleistung entwickelt. Ausgestattet mit einer innovativen, inneren Membran, ein durchgehendes Stück, um die Wasserdichte, die Antivibrationsblase und Außenfilter für eine einfache Wartung zu gewährleisten, sowie einem fest kalibrierten Messingdruckschalter. Leistungsstarker und thermisch geschützter Motor, hohe Förderung mit geringem Verbrauch.

Füllmenge 10 l, Förderleistung 10 l/min.

12 V, 2,5 A

9920286 105,00

Füllmenge 13 l, Förderleistung 13 l/min.,

12 V, 2,5 A

9920285 134,00

Rolltanks



• passt in Staufläche vieler Fahrzeuge



4 | Roll-Tank 23 F Frischwassertank

Verschluss für Tauchpumpe gehört zum Lieferumfang.

Maße 50/100 x 25 x 33 cm (B x H x T), Gewicht 2,4 kg

23 l **9972470 53,00**

5 | Roll-Tank 23 W Abwassertank

Maße 50/100 x 25 x 33 cm (B x H x T), Gewicht 2,4 kg

23 l **9972890 51,00**

6 | Roll-Tank 40 F Frischwasser

Mit einem eingebauten bequemen Griff und zwei massiven Rollen für den einfachen Transport auch auf unebenen Flächen. Maße 85 x 43 x 23 cm (B x H x T) Gewicht 3,8 kg

9960773 82,90

7 | Roll-Tank 40 W Abwasser

Graufarbiger Abwassertank. Integrierter Füllstandsanzeiger und Luftloch. Abwasseranschluss 45° im Lieferumfang enthalten, flexibler Schlauch nicht im Lieferumfang.

Maße 85 x 43 x 23 cm (B x H x T) Gewicht 3,9 kg

9960772 91,40

EXKLUSIV
NUR BEI MOVERA

ausziehbarer Zugbügel

Kompaktwassermobil im exklusiven Movera Design!

8 | Kompaktwassermobil

Geeignet für den bequemen Transport von Frisch- bzw. Abwasser. Mit 2 Verschraubungen für DIN61/NW96 Anschlüsse. Passend für alle Zubehörteile (z. B. Befüllschlauch, Hahnverschluss) mit 61er Gewinde. Mit ausziehbarem Zugbügel und großen, sehr stabilen Kunststoffrädern. Maße 59,5 x 33 x 21 cm (L x B x H), Gewicht 1,75 kg
orange **9931499 51,95**



größere Einfüllöffnung



DRUCKPUMPEN | ROLLTANKS

FUSION



CARYSAN®



absenkbar

9 | Frischwasser-Mobiltank II

Der Frischwassertank mit vielen Möglichkeiten, komplett ausgestattet mit einem Schiebegriff und besonders breiten Rollen für einen guten Transport auf weichem Untergrund. Für die Wasserentnahme kann die im Wohnwagen vorhandene Tauchpumpe in den Tank eingelegt werden. Alternativ: Deckelsonde verwenden. Beim Transport verbleibt die Tauchpumpe im Fahrzeug. Tank mit Verschlussstopfen. Durch integrierte Griffmulden ist eine besonders leichte Handhabung möglich. Maße 51,2 x 23,5 x 35,1 cm (B x H x T)
22 l **9971231 71,95**

10 | Abwasser-Mobiltank II

Der Abwassertank mit vielen Möglichkeiten, komplett ausgestattet mit einem Schiebegriff und besonders breiten Rollen für einen guten Transport auf weichem Untergrund, zusätzlich mit einem Tragegriff ausgestattet. Dieser Tank ist besonders gut geeignet als Abwassertank für das Auffangen des Abwassers unter dem Wohnwagen. Durch integrierte Griffmulden ist eine besonders leichte Handhabung möglich. Maße 51,2 x 23,5 x 35,1 cm (B x H x T)
22 l **9931775 73,95**

11 | Aquamobil Frisch- & Abwassermobil

Fahrbar. Maße 85 x 17 x 39 cm (B x H x T)
35 l **9977510 72,95**

12 | Unterboden-Halterung für Aqua-Mobil

Galvanisch verzinkt. Mit Montageanleitung, ohne Bohren und Schweißen am Fahrgestell zu montieren. Passend für alle Fahrgestelle von 1550 - 1770 mm Breite. Höhenverstellbar von 65 - 110 mm. Lieferung ohne Aqua-Mobil.

9978630 264,95

➔ **Passende Befestigungswinkel finden Sie auf der Seite 552.**



Yachticon
Einfach gute Pillep

13 | Abwassersack

Für Grauwasserentsorgung. 20 l Fassungsvermögen, kräftiges PVC mit Tragebügel. **9930447 40,95**



Outdoor-Duschen



Yachticon
Einfach gute Preise!



• inkl. Fußpumpe + Tragebeutel

BRUNER



• Wasser läuft auf Knopfdruck
• inkl. Kanister

COMET

1 | Solardusche

Durch Sonnenenergie warmes Wasser erzeugen. Behälter befüllen und am oberen Tragegriff aufhängen. Nicht für Trinkwasser geeignet. Material aus 0,45 mm starkem PVC. Inklusive Schlauch und Brausekopf. Schlauchlänge 64 cm. Füllmenge 20 Liter.

9977720 9,95

2 | Dusche Splash 15 l mit Drucksystem

Eine Fußpumpe und ein Tragebeutel sind im Lieferumfang enthalten. Schlauchlänge 2 m. Füllmenge 15 l

9928306 41,90

3 | Mobiler Wasserhahn

mit 19 Liter Weithalskanister für 2 Mono-Batterien 1,5 V. Batteriebetriebener Wasserhahn, mit Pumpenstab, der bis auf den Kanisterboden reicht. Wasser läuft auf Knopfdruck.

9970490 53,95

BRUNER

• Schnurlos und wiederaufladbar



4 | Outdoor Dusche Flux RG

Wiederaufladbare, tragbare Outdoor-Dusche mit ON/OFF Schalter am Duschkopf. Schnurlos und leicht.

- Autoadapter / USB-Kabel-Aufladung
- Betrieb mittels eingebauter Lithium-Batterie
- Schlauchlänge 2 m

9931494 43,95



• inkl. Kanister

COMET

5 | Mobil-Dusche

mit Kanister und Tauchpumpe 12 l/min., Druck 0,6 bar, Verbrauch 18 – 24 W, mit Stellbrause, abstellbar/Dauerlauf/Impuls und 2 m Brause-schlauch. Mit Wendelleitung ca. 4 m und 12 V-Stecker. Kanister 20 l, Größe 290 x 255 x 390 mm. Einfachste Bedienung: Stecker in 12-V-Steckdose stecken – Tauchpumpe ist in Betrieb. Schlauch aus Kanister ziehen, Hebel von Stellbrause nach unten drücken, schon fließt Wasser.

9977911 69,95



• passt für jeden Kanister

6 | Spiral-Mobildusche

Im praktischen Koffer, 25 cm Wendelschlauch mit Stellbrause bis zu 2 m ausziehbar. Tauchpumpe 12 l/min, Druck 0,6 bar, Verbrauch 18 – 24 W. Wendelleitung bis 4 m ausziehbar und 12 V-Stecker. Passt in jeden Kanister mit Verschluss DIN 96. Lieferung ohne Kanister.

9955103 69,95

GLEICH MITBESTELLEN



BRUNER

7 | Reisetset Silicone Bottle Set

Zwei 88 ml und zwei 55 ml Silikonflaschen zur Mitnahme von Flüssigkeiten und Gels, Patentierter Anti-Tropfverschluss für auslaufsicheres Verschließen.

Maße 22,2 x 17,8 x 5,1 cm (L x H x T)
Material Clear TPU

9931094 34,00



Der Kanister mit dem Servicegriff **CARYSAN®**

8 | Kanister

¾" Innengewinde für Ablaßbahn.

Maße 28 x 35,5 x 17 cm (B x H x T)	12 l	9972560	18,95
Maße 28 x 41,5 x 17 cm (B x H x T)	15 l	9972561	19,95
Maße 28 x 47,5 x 17 cm (B x H x T)	18 l	9972562	21,95

9 | Entleerungshahn

Einschraubbar für ¾"-Innengewinde, mit 19-mm-Auslauf

9943510 **7,50**



CARYSAN®



10 | Kanister

Wasserentnahme horizontal und vertikal möglich aus für Trinkwasser zugelassenem Polyethylen, mit zwei Weithals-Öffnungen DIN 96, mit zwei selbstdichtenden Schraubverschlüssen.

Maße 30 x 35 x 17 cm (B x H x T)			
10 l	9960414	24,95	
Maße 28,5 x 41 x 17,5 cm (B x H x T)			
15 l	9972758	30,95	

11 | Weithalskanister

aus für Trinkwasser zugelassenem Polyethylen, mit Schraubverschluss NW 100.

Maße 16,6 x 29,3 x 16,6 cm (B x H x T)			
5 l	9971940	15,95	
Maße 18 x 34 x 23 cm (B x H x T)			
10 l	9930761	17,95	
Maße 29,5 x 33 x 23 cm (B x H x T)			
15 l	9971942	19,95	

12 | Bügel-Weithalskanister

mit ¾" Innengewinde für Ablaßbahn, aus für Trinkwasser zugelassenem Polyethylen.

Maße 28 x 35,5 x 17 cm (B x H x T)			
13 l	9972750	14,95	
Maße 28 x 41,5 x 17 cm (B x H x T)			
16 l	9972751	15,95	
Maße 28 x 47,5 x 17 cm (B x H x T)			
19 l	9972752	16,95	



13 | Einschraubtüllen Winkel

Trinkwasserechte Polypropylen-Einschraubtüllen. Druckbeständig bis 8 bar, temperaturbeständig bis 90 °C, kurzzeitig bis 130 °C. Mit Kontermutter und Dichtung

1 ½" x 40 mm	9971786	7,20
½" x 10/12 mm	9991929	5,95
¾" x 18/19 mm	9971370	3,80
1" x 30 mm	9971390	5,40

14 | Einschraubtüllen gerade

Trinkwasserecht

1 ¼" x 40 mm	9971785	6,10
½" x 10/12 mm	9971420	4,95
¾" x 18/19 mm	9971130	3,80
1" x 30 mm	9971180	5,20

15 | Steckkappe

ø 7,5 cm **9977865** **3,95**

16 | Schraubring

mit Staubkappe DIN 96 **9971241** **4,95**

17 | Schraubring

mit Staubkappe NW 61 **9971242** **5,50**

18 | Befüllhilfe Spiralschlauch mit Tülle

Nr. 61 mit Spiralschlauch I.W. 25, 200 mm mit 28 mm Tülle **9971791** **12,95**

Nr. 61 mit Spiralschlauch I.W. 25, 500 mm mit 28 mm Tülle **9971794** **15,95**

19 | DIN 96 mit Spiralschlauch I.W. 25, 200 mm mit 28 mm Tülle **9971551** **12,95**

20 | DIN 96 100 mit Spiralschlauch I.W. 25, 500 mm mit 28 mm Tülle **9971554** **15,95**



21 | ab **24⁵⁰**

extra flach

21 | Flachkanister

mit zwei Öffnungen NW 96/61 aus Trinkwasser zugelassenem Polyethylen.

Maße 42 x 39 x 11,5 cm (B x H x T)			
15 l	9960085	24,50	
Maße 42 x 49 x 11,5 cm (B x H x T)			
20 l	9960086	26,50	
Maße 42 x 59 x 11,5 cm (B x H x T)			
25 l	9960087	28,50	

Wasserkanister



1 |

1 | Standard-Weithalskanister

Mit integriertem Tragegriff, Verschluss DIN 96, 3/4"-Gewinde, ungeöffnet.

Ausführung	Maße (B x H x T)	Art.-Nr.	Preis
13 Liter	28 x 35,5 x 17 cm	9972175	17,95
16 Liter	28 x 41,5 x 17 cm	9972165	19,95
19 Liter	28 x 47,5 x 17 cm	9972605	22,95
20 Liter	29 x 39 x 25,5 cm	9971943	23,95
25 Liter	29 x 46,5 x 25,5 cm	9971944	27,95
30 Liter	29 x 54 x 25,5 cm	9971945	29,95



2 |

Stopfen

2 | Universal-Weithalskanister

Mit Steckkappe, festem Tragegriff und 3/4"-Gewinde offen, mit Stopfen verschlossen, zum nachträglichen Einbau eines Ablasshahnes 3/4", Verschlussgröße DIN 96 (lässt sich innen leicht mit der Hand reinigen)

Ausführung	Maße (B x H x T)	Art.-Nr.	Preis
13 Liter	28 x 35,5 x 17 cm	9972171	16,95
16 Liter	28 x 41,5 x 17 cm	9972161	19,95
19 Liter	28 x 47,5 x 17 cm	9972601	20,95



3 |

3 | Bügel-Weithalskanister

Mit Bügelgriff, Verschluss DIN 96, 3/4"-Gewinde. 10 Liter, 28 x 28 x 17 cm (B x H x T)

9943740

15,95



4 |

4 | Raumparkanister

12 Liter mit Verschluss DIN 96 und Verschluss 3/4". Passt wegen der extrem niedrigen Bauhöhe von nur 260 mm in jeden Staukasten.

42,5 x 26 x 12,5 cm (B x H x T)

9943800 20,95



5 |

5 | Aqua Case mit Zurrgurt

Mit Verschluss DIN 96 und 1 m stabilem Zurrgurt mit Befestigungsschnalle zur Befestigung im Fahrzeug.

13 Liter, 40 x 36 x 12 cm (B x H x T)

9943741 30,95



6 |

6 | Spezial-Weithalskanister

DIN 96 mit Bügelgriff, Steckkappe, 3/4"-Gewinde, ungeöffnet, mit Ausschnitt für Tauchpumpenkabel und Schlauch im Kanisterhals.

13 Liter, 28 x 38 x 15,5 cm (B x H x T)

9977460 15,95

15 Liter, 32 x 35,5 x 17 cm (B x H x T)

9977461 17,95



7 |

7 | Safari Trinkwasserkanister

Türkisblau, aus robusten PE für starke Beanspruchung im Camping-, Outdoor- und Trekkingbereich, mit drehbarem Rangiergriff und Ausgießerverschluss DIN 51 (Ausgießer kann von beiden Seiten in den Verschluss gedreht werden).

15 Liter, 35 x 39 x 17 cm (B x H x T)

9971906 36,95

23 Liter, 35 x 52 x 17 cm (B x H x T)

9971907 39,95



8 |

8 | Kanister mit Verschluss DIN 51 (ohne Ausgießer)

5 Liter, 18,5 x 23,5 x 16,5 cm (B x H x T)

9943760 8,95

10 Liter, 22,5 x 30 x 19 cm (B x H x T)

9943770 9,95



9 |

9 | Kanister mit Ausgießerverschluss (200 mm) DIN 51

Ausgießer kann von beiden Seiten in den Verschluss gedreht werden.

5 Liter, 18,5 x 23,5 x 16,5 cm (B x H x T)

9943761 18,95

10 Liter, 22,5 x 30 x 19 cm (B x H x T)

9943771 19,95



10 |

10 | Trinkwasserkanister

Mit Verschluss DIN 96, Bügelgriff und Ablasshahn 5 cm über dem Kanisterboden.

14 Liter, 28 x 40 x 17 cm (B x H x T)

9977880 21,95

16 Liter, 32 x 37,5 x 17 cm (B x H x T)

9977881 23,95

11 |

11 | Super-Weithalskanister

Mit integriertem Tragegriff, Verschluss DIN 96, 3/4" Gewinde, mit Auslaufhahn und Verschlussdepot.

10 Liter, 27 x 35 x 14 cm (B x H x T)

9943739 28,95



12 |



5 Liter 10 Liter 15 Liter 20 Liter 35 Liter

12 | Combi-Kanister

Für Trinkwasser und flüssige Lebensmittel, mit Ablasshahn (außer 5 Liter) und flexiblem Auslauf (außer 35 Liter). Ist robust und unempfindlich gegen Schlagwirkung. Die Verschlusskappe ist gegen Verlust gesichert. Auslaufrohr wird im Kanister aufbewahrt.

Ausführung	Maße (B x T)	Höhe	Art.-Nr.	Preis
5 Liter	33 x 15 cm	25,1 cm	9977888	15,95
10 Liter	34,8 x 17,4 cm	31,9 cm	9977883	18,95
15 Liter	35,2 x 17,5 cm	41,8 cm	9977884	21,95
20 Liter	41,6 x 20,3 cm	40,8 cm	9977885	23,95
35 Liter	41,5 x 24,8 cm	53,7 cm	9977882	33,95

13 |



14 |



13 | Multi-Weithalskanister DIN 96 / DIN 51

Idealer Kanister für den Einsatz in Kastenwagen oder bei geringen Platzreserven im Fahrzeug. 2 stabile Standflächen lassen diesen Kanister als Wasserreserve im Staukasten oder auch als Zapfkanister verwenden. Inklusive Deckel und Zapfhahn. Material PE.

15 Liter, Maße 25 x 39 x 25 cm (B x H x T).
9980602 33,95

14 | MULTI-Weithalskanister DIN 96 / DIN 51

Wie Pos. 13, jedoch: 20 Liter, Maße 32 x 39 x 25 cm (B x H x T).
9980608 34,95



17 |

17 | Einfüllkanne

Zum Befüllen Ihres Frischwassertanks. Mit 2 Verschlüssen und zwei Griffen. Mit Entlüftungskanal. Einfüllmenge 10 Liter, Maße 34 x 19 x 47 cm (B x H x T).
9917029 25,95

15 |



16 |

15 | Abwasserkanister

19 Liter, mit seitlichem Verschluss DIN 96 und Schlüssel und Verschluss DIN 61 oben. Maße 47,5 x 17 x 28 cm (B x H x T).
9972900 25,95

16 | Universal-Abwasserkanister

19 Liter, wie # 9972900, jedoch mit zusätzlichem Abwasserverschluss und 100 cm flexiblem Abwasserschlauch/Anschlussmuffe für Abwassersysteme Innendurchmesser 28 mm. Maße 47,5 x 17 x 28 cm (B x H x T).
9972901 36,95

18 |



18 | Ausgießer flexibel

Adapter 3/4 Zoll mit flexiblem Ausgießer, Ø 27 mm zum Aufschrauben auf den Wasser-auslass (Schnepfe) der Einfüllkanne. Dieser Adapter ermöglicht es, die Einfüllkanne beim Befüllen über den Wassereinfüllstutzen am Fahrzeug in alle gewünschte Richtungen zu bewegen, um alles Wasser aus der Einfüllkanne in den Tank fließen zu lassen.
9920284 9,95

Wassertaxi für bequemen Transport

19 + 20 | **57⁹⁵**



19+20 | Wassertaxi ideal für Camping und Freizeit

Inhalt 25 Liter.
Geeignet als Abwasserbehälter
· zum Auffangen des Abwassers kann das Wassertaxi unter jeden Wohnwagen oder jedes Wohnmobil gelegt werden. Bequeme Entleerung an nächster Entsorgungsstelle.
Geeignet als Frischwasserbehälter
· kann in jedem Kofferraum mitgeführt werden
· herausziehbarer Transportgriff (kann bis auf 810 mm verlängert werden)
· leicht zu heben durch umklappbaren Rangiergriff
· zu füllen durch Einfüllstutzen 3/4" Außengewinde
· leicht zu entleeren durch große Öffnung DIN 96
· leicht mit Tauchpumpe in Betrieb zu nehmen
19 | Farbe grau, Maße 50 x 24 x 33,5 cm (B x H x T)
9977515 57,95

Geeignet als Frischwasserbehälter
20 | Farbe grün, Maße 50 x 24 x 33,5 cm (B x H x T)
9977514 58,95



21 | Abwasser-Taxi

Rolltank 25 Liter mit herausziehbarem Bügelgriff. Verschluss DIN 96 und Einfüllstutzen 3/4" Außengewinde und Verschluss 3/4". Zusätzlicher Abwasserverschluss DIN 96 mit 100 cm flexiblem Abwasserschlauch/Anschlussmuffe. Für Abwassersysteme mit einem Innendurchmesser von 28 mm. Maße mit eingeschobenem Bügel.
Maße 50 x 24 x 33,5 cm (B x H x T).
9977516 70,95



Kanister nicht im Lieferumfang enthalten.

1 | Frischwasser-Tankanzeige

Betriebsspannung 12 V DC (9 V - 16 V) Stromaufnahme Aus 0 mA /An 35 mA/12V Einbaumaß / Einbautiefe 62 x 29 mm / 14 mm

9917033 84,95



2 | Tauchsieder 12 V

Mit 12-V-Stecker, 130 W, Heizstab ca. 11 cm lang, ø 4 cm.

9943742 34,95



Kanister nicht im Lieferumfang enthalten.

3 | Warmwasser-Heizstab Camping Star Magnum 2000

Einfach in den Behälter legen und Stecker in die Steckdose stecken. Erwärmt Wassertemperatur körpergerecht auf 37 °C. Edelstahlgehäuse.

230 V/75 W 9977620 106,95

230 V/250 W 9977621 141,95

230 V/150 W 9977629 139,95

12 V/75 W, ohne 12-V-Stecker 9977628 119,95

Befüllhilfen / Auslauf

4+5 | Abwasser-Verschlüsse

Mit Schraubring, 100 cm Abwasserschlauch mit Anschlussmuffe für Abwassersystem ID 28 mm. Kann leicht selbst gekürzt werden.



DIN 96

4 | DIN 96 9972905 14,95



DIN 61

5 | DIN 61 9972906 16,95



7 | Frischwassertankverschraubung komplett mit Schraubring, Entlüftung und Tülle DIN 96.

9931498 11,95



8 | Auslaufhahn 3/4"-Gewinde mit Entlüftung und Befestigungsmutter. Auslauf 20 mm ø.

9943570 10,95



9 | Auslaufhahn 3/4"-Gewinde ohne Entlüftung, mit Befestigungsmutter. Auslauf 10 mm ø.

9943560 7,95

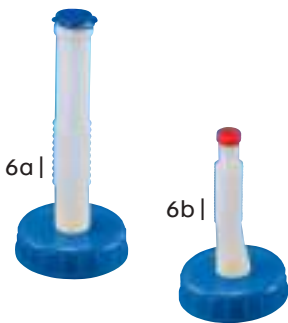

6 | Verschluss DIN 96 mit Ausgießer

Ausgießer kann von beiden Seiten in den Verschluss gedreht werden

a | mit Ausgießer 200 mm, ø 34 mm 9971555 11,95

b | mit Ausgießer 145 mm, ø 22 mm 9971556 10,95

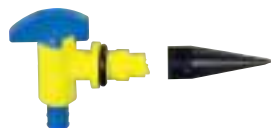

10 | Entlüftungshahn Für jeden Kanister geeignet. Kann leicht selbst montiert werden. Montagespitze in Kanisterwand drücken, die Spitze fällt nach innen, der Hahn sitzt fest.

9971770 7,95



11 | Verschluss 3/4" gelb mit Dichtung für Wasser-Taxi und Raumparkanister. Passend für S. 536 Pos. 6, S. 537 Pos. 19+20

9911597 2,95



12 | Verschluss DIN 96 mit Dichtung für alle Weithalskanister DIN 96

9977860 5,95



13 | Verschluss DIN 96 mit Dichtung und Ablasshahn

9972590 13,95



14 | Verschluss DIN 96 mit Halteband

für alle Weithalskanister DIN 96. Schützt den Verschluss vor Verlust und dient gleichzeitig als Schlüssel für die Stopfen im Kanister (S. 536, Pos. 2), wenn man das Halteband abzieht.

9943703 5,95



15 | Verschluss DIN 96 mit Schnellverschlusskupplung für Weithalskanister oder Wassertaxi. Schnellkupplung mit 1/2" Schlauch versehen und auf Verschluss stecken.

9943702 15,95



16 | Verschluss DIN 96 mit Auslaufhahn und Flexschlauch 30 cm

9971742 15,95



17 | Verschluss DIN 51 mit Auslaufhahn und Flexschlauch 30 cm

9971740 14,95



18 | Schraubring DIN 96 9971240 4,95

19 | Staubkappe DIN 96 9971280 2,95



20 | Gewindestopfen für 3/4"-Gewinde mit Dichtung. 9972169 2,95



21 | Steckkappe für Kanister DIN 96 9943707 2,95

für S. 536, Pos. 6 9990307 2,95

Faltkanister



22 | Schmutzwasser-Boy
Mit Anschlusschlauch, Verbindungsstück und Spezialventil zur Entleerung. Platzsparend faltbar.
20 Liter **9977550 12,95**



23 | Faltkanister mit Auslaufhahn
Inklusive Tragegriff und Auslaufhahn. Material PE.
Maße 17 x 20,5 x 17 cm (B x H x T)
5 Liter **9980599 7,95**
Maße 23 x 26 x 23 cm (B x H x T)
10 Liter **9997021 9,95**
Maße 29 x 32 x 29 cm (B x H x T)
20 Liter **9980609 11,95**



24 | Wasserspender faltbar
Klein gepackt, Groß in Form! Lebensmittelechter Wasserspender, nicht nur für Wasser, sondern auch für andere Flüssigkeiten.
Maße 19 x 11/25,6 cm (Ø x H)
5,5 Liter **9932119 11,95**



25 | Faltkanister
Der ideale Faltkanister zum leichten Befüllen von Wassertanks. Entleert sich in wenigen Sekunden.
12 Liter **9977560 13,95**
20 Liter **9977570 14,95**
12 Liter (mit Aufschraubausgießer ohne Verschluss) **9977565 19,95**

BEFÜLLHILFEN | TRANSPORTWAGEN

Transportwagen



● Belastbar bis 25 kg



26 | Faltbox Trolley
Trägt problemlos bis zu 25 kg bei einem Eigengewicht von nur 1,5 kg! Leichtlaufrollen garantieren einfaches Handling. Stabiler Teleskopgriff ausziehbar bis 80 cm. Sehr kleines Packmaß von nur 40 x 41 x 7 cm (B x H x T). Innenmaß Box: 35 x 24,5 x 31 cm (B x H x T). Inkl. Clips zur Verstärkung der Seitenwände. Extra starker Boden.
Maße 40 x 41 x 7 cm (B x H x T).
9917018 28,95



● Belastbar bis 35 kg

27 | Transportwagen Alu Mini Rolley
Transportwagen mit teleskopierbarem, einklappbarem Alu-Gestell und robusten KS-Verbindungsteilen. Breite Räder. Belastbar bis 35 kg
Maße geschlossen: 24,5 x 43,0 x 12,5 cm (B x H x T)
Maße offen: 24,5 x 93,4 x 35 cm (B x H x T)
Gewicht 0,95 kg
9950535 23,95



● Belastbar bis 90 kg

28 | Transportwagen Easy
Sehr stabiler Transportwagen mit Klappgestell aus Stahl. Belastbar bis 90 kg.
Maße 35 x 99 x 46 cm (B x H x T)
Packmaß 35 x 56 x 16 cm (B x H x T)
Gewicht 3,5 kg
9931495 38,95



● Belastbar bis 50 kg

29 | Alu-Carry Transportwagen
belastbar bis 50 kg, Maße (ausgeklappt) 39,5 x 96 x 37,5 cm (B x H x T), Gewicht 3,5 kg.
9980835 44,95

Wassertanks



1 | Frischwassertank 70 Liter.
 Waagrechte oder senkrechte Installation möglich. Die dazugehörigen Schrauben und Befestigung werden mitgeliefert.
 Maße 71 x 24 x 47 cm (B x H x T)
 Gewicht 4,4 kg
 Farbe blau

9960771 78,60



2 | Frisch- bzw. Abwassertank
 mit großer Reinigungsöffnung DIN 96. Mit Befestigungsmaterial.

Maße 59,5 x 28,5 x 24,5 cm (B x H x T)
 30 l

9971009 55,95

3 | Frisch- bzw. Abwassertank
 mit großer Reinigungsöffnung, NW 170. Mit Befestigungsmaterial.

Maße 84,0 x 28,5 x 24,5 cm (B x H x T)
 45 l

9971001 72,95

4 | Frisch- bzw. Abwassertank
 mit großer Reinigungsöffnung, NW 170. Mit Befestigungsmaterial.

Maße 94 x 37 x 26 cm (B x H x T)
 70 l

9971300 82,95

Befestigungsmaterial und Zubehör

8-14 | Trinkwasserecht



5 |

5 | Tankbefestigungs-Set Luxus
 Tankbefestigung für Wasser- oder Gastanks. Für zuverlässige Montage von Unterflur-tanks, Vormontage außerhalb des Fahrzeugs möglich. Im Set sind alle notwendigen Teile enthalten.

9920509 19,95

6 + 7 | Aufschraubausgießer Nr. 61
 mit Schlauchgewinde 40mm

6 | gerade **9971007 6,95**
 7 | 90° Winkel **9971008 9,95**

8 | Winkel-Tankanschlussteil
 ½" x 10/12 mm, mit Dichtung und Mutter
9991929 5,95



12 |

11 | Winkel-Tankanschlussteil
 ½" x 10/12 mm **9991932 4,95**

12 | Winkel-Tankanschlussteil
 ½" x 10/12 mm beidseitig, mit Dichtung und Mutter
9991934 5,95



14 |

9 | Einschraubtülle gerade
 mit ¾" x 10 mm **9991930 3,95**

10 | Tankanschlussteil gerade
 ½" x 10/12 mm, mit Dichtung und Mutter
9991931 4,95



15 |

13 | Tankanschlussteil gerade
 ½" x 10/12 mm **9991933 4,95**

14 | Einfüllstutzen 40 mm
9971787 8,95

15 | Kugelhaltewinkel zu Aquamobil
 zur Befestigung am Boden (4 Stück).
9930013 9,95

16 | Winterentleerung
 mit Bodendurchführung. Gewindedurchmesser 32 mm und Gewindelänge 70 mm
9960274 13,95

17-24 | Wassertanks mit jeweils großer Reinigungsöffnung \varnothing 120 mm und Einfüllstutzen \varnothing 40 mm.

Material PE



17 | Frischwassertank

Oberseite verrippt zur Aussteifung bei hängender Montage, mit Entleerungssumpf.

EV 0901 (V4-17)

Maße 60 x 20 x 40 cm (B x H x T)

9971190

91,95

EV 1602 (V7-17)

Maße 100 x 20 x 40 cm (B x H x T)

9971220

157,95



18 | Frischwassertank EV1501 (V7-02)

mit 2 Einfüllstutzen, bei Bedarf zu öffnen.

Maße 80 x 26 x 40 cm (B x H x T)

75 Liter

9943830

136,95



19 | Frischwassertank EV0905 (V4-05)

mit Zulaufstutzen. Die Stutzen sind bei Lieferung verschlossen und können bei Bedarf geöffnet werden.

Maße 70 x 22 x 30 cm (B x H x T)

43 Liter

9971213

84,95



20 | Frischwassertank EV 2007

Sitzbanktank. Mit seiner günstigen Abmessung passt der Tank in die meisten Sitzbänke. Ausstattung: 2 Befestigungspunkte integriert, Aussparung zum Vorbeiführen von Heizungs-schläuchen.

Maße 56 x 34 x 59,5 cm (B x H x T)

100 Liter

9971410

139,95



21 | Frischwassertank EV 1111

Tank für Festeinbau in Sitzbank. 1 Zulaufstutzen. Unterseite mit Entleerungsstutzen zur Wagenboden- Durchführung, verschlossen durch $\frac{1}{2}$ " Gewindestopfen auf der Tankinnen-seite. Befestigung an 4 integrierten Schlitzen.

Maße 53 x 26 x 48 cm (B x H x T)

50 Liter

9971216

133,95



22 | Frischwassertank EV1004 (V4-01)

In den Tank eingearbeitet (keine Vorsprünge) sind 2 Einfüllstutzen. Die Stutzen sind bei Lieferung verschlossen und können bei Bedarf geöffnet werden.

Maße 49 x 38 x 29 cm (B x H x T)

50 Liter

9971211

83,95



23 | Frischwassertank EV1301 (V6-12)

In den Tank eingearbeitet (keine Vorsprünge) sind 2 Einfüllstutzen. Die Stutzen sind bei Lieferung verschlossen und können bei Bedarf geöffnet werden.

Maße 69 x 26 x 40 cm (B x H x T)

63 Liter

9971215

124,95



24 | Frischwassertank Campingbus

mit zwei Reinigungsöffnungen und Einfüllstutzen.

Maße 115 x 69,5 x 26 cm (B x H x T)

100 Liter

9960222

96,95

Ersatzteil

für Pos. 17-24

25 | Schraubstopfen

120 mm

9971253

12,95



26 | Frostwächter 12 V

Höchst zuverlässiger Frostschutz-elektrische High-Tech-Heizpatrone, rostfrei, aus Edelstahl mit Messing-Mutter und Dichtung, trockenlauf- und überhitzungssicher. Schützt eine Wassermenge von über 40 l vor Einfrieren bei Außentemperaturen von bis zu -25°C . Für Einbau in alle Frisch- u. Abwassertanks. Sinkt die Wassertemperatur auf ca. 5°C ab, so wird das Wasser erwärmt bis es eine Temperatur von 10°C erreicht. Der Heizvorgang wird anschließend beendet.

Technische Daten: Gesamtlänge 200 mm, \varnothing 18 mm, Gewindelänge 16 mm, Bohrungs- \varnothing 26 mm, Anschluss: 2 Flachstecker (gegen Falschpolung geschützt, jeweils + oder -), eingebauter Thermostat, Trocken-/Überhitzungsschutz, Leistungsaufnahme beim Aufheizen 30 W.

9971170

74,00

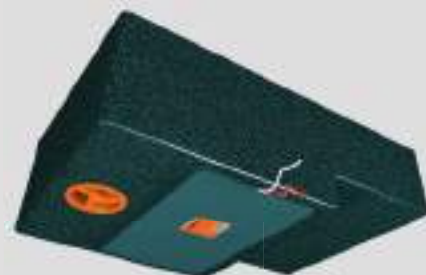

27 | Tankheizung „Ultra Heat“

Schützt Wassertanks vor dem Einfrieren bei Außentemperaturen bis zu -40°C . Thermostatisch geregelt: sinkt die Außentemperatur unter $+7^{\circ}\text{C}$ schaltet sich die selbstklebende Heizfolie ein. Erreicht die Außentemperatur einen Wert von $+19^{\circ}\text{C}$ schaltet der Heizvorgang automatisch ab.

Tankheizung 12 V, 80l, 2,8 A, 15 x 33 cm

9971510

95,80

Tankheizung 12 V, 110l, 4 A, 18,5 x 48 cm

9971511

103,90

Tankheizung 12 V, 130l, 4 A, 30,5 x 30,5 cm

9971512

133,40

Tankheizung 12 V, 150l, 6,6 A, 18,5 x 66 cm

9971513

120,50

1 | Stadtwasserregler Colorado
City-Wasseranschluss zum direkten Zugang an das öffentliche Wassernetz, ohne die im Fahrzeug installierte Wasserversorgung umrüsten zu müssen. Es muß jedoch ein Rückschlagventil an der Ausgangsseite der Pumpe zwischen-gesteckt werden. Ausgangsdruck von 0,7 bar wird nicht überschritten. Eingangsdruck bis 12 bar. Schließdruck 1,1 bar.
Maße 23 x 9,5 x 5,5 cm (B x H x T)
weiß **9943710 79,95**
RAL 7000 grau **9943711 79,95**

2 | Versorgungsklappe für Warmwasser
Mit Vormischer, Wassersteckkupplung und Brausearmatur. Schloss (9991224) ist nicht im Lieferumfang enthalten.
Maße 23 x 9,5 x 5,5 cm (B x H x T)
reinweiß **9972790 113,95**
RAL 7000 grau **9970942 113,95**

3 | Versorgungsklappe Universal
Mit Brausearmatur Charisma, Schalter für Tauchpumpe und Schnellschlußkupplung. Gasentnahme über Schnellschlußventil. Schloss (9991224) ist nicht im Lieferumfang enthalten.
Maße 23 x 9,5 x 5,5 cm (B x H x T)
reinweiß **9972970 121,95**
RAL 7000 grau **9999165 121,95**

2+3 inkl. Brausearmatur



- 4 | City-Wasseranschluss**
Um direkten Anschluss an das öffentliche Wassernetz (max. 6 bar) zu ermöglichen, ohne dass im Wohnwagen Leitungen geändert werden müssen. Das Schwimmerventil reguliert die Wasserzufuhr selbstständig und sperrt diese auch komplett ab. Schlauchtülle 90°, 3/8" außen am Tank.
9977760 38,95
- 5 | Wasserbefüllklappe**
Mit integriertem Trichter. Für Spiralschlauch. Abschließbar, mit Schloss!
30 mm ø **9971315 45,95**
40 mm ø **9971311 46,95**
- 6 | Durchreiche**
Mit Winterisolierung (ohne Dusche). Abschließbar, mit Schloss!
9971316 47,95
- 7 | Außenfüllstutzen**
Für Wassertanks. Deckel abschließbar.
Maße 15,8 x 13,7 x 8cm (B x H x T)
9971310 21,10
Ersatzdeckel abschließbar
9971540 16,70
- 8 | Wassersteckdose (Außendusche) 13**
Mit Gardena-Anschluß, rückseitig abgew. Schlauchanschluß: 10 mm, Wippschalter, Magnetverschluß. Für Drucklose Systeme.
9960254 67,95

- Weitere Tankdeckel finden sie auf den Seiten 409 und 411
- 9 | Trinkwasser-Einfüllstutzen**
Kunststoff, mit sicherem Magnetverschluss Klappdeckel, UV-beständiger Spezialkunststoff. Lieferung ohne Einfüllstutzendeckel, muss separat bestellt werden.
Maße 13,0 x 14,5 x 12,6 cm (B x H x T)
reinweiß **9914253 20,95**
anthrazit **9914254 20,95**
- 10 | City-Wasser Steckdose**
Mit integriertem Druckminderer, der den Wasserdruck auf 1,1 bar reduziert.
Maße 13,0 x 14,5 x 12,6 cm (B x H x T)
reinweiß **9914255 119,95**
- 11 | Wassersteckdose**
Komplett mit Charisma-Duschgarnitur und Carletta-Schlauch.
jasminweiß **9970940 68,95**
reinweiß **9924977 71,95**
- 12 | Stadtwasserregler**
Zum Anschluss an eine externe Wasserversorgung. Reduziert den Eingangsdruck und schützt somit Ihre fahrzeuginnen Wasserverbraucher (z.B. Pumpe, Boiler etc.) vor Beschädigungen durch Überdruck. Mit integriertem Rückschlagventil. Techn. Daten: Eingangsdruck bis 10 bar, Fließdruck 1,0 bar, Ruhedruck 1,5 bar, Anschluss RVS 8 mm, Stecknippel für Wasserkupplung 1/2".
9952535 39,95

- Art. 9 + 13 Lieferung ohne Schließzylinder, passende auf Seite 411
- 13 | Tankdeckel**
Passend zu Position 10.
9996858 12,95
- 14 | Ersatzschlauch**
Passend für Wassersteckdose Position 12 inkl. Carisma Stellbrause.
9977698 42,95
- 15 | Trichter mit flexiblem Auslaufrohr**
Mit integriertem Filter und flexiblem Stutzen.
9960141 5,95
- 16 | Tankdeckel HEOSwater Connector**
Mit Bajonett Verschluß zur Betankung von Wassertanks mit und ohne Überlauf. Lieferung ohne Schlauch und Klappe.
9912888 16,95
- 17 | Cap-Saver**
Verhindert das Herunterfallen des Deckels und schützt ihn so vor Verschmutzungen. Einfache Montage am vorhandenen Tankdeckel (passend zu Artikel 9968928 und 9968929 auf Seite 387. Für Füllstutzen unter Abdeckung (z.B. Hymer).
9968738 11,95

18 | Classic-Roll-fix Flachschlauch 15 mit Kassette

Mit Sicherungsautomatik, verhindert beim unbeabsichtigten Unterdrucksetzen des nicht abgespulten Schlauches die Zerstörung der Tragekassette. Berstdruck bis zu 25 bar. Länge 15 m. Leicht und kompakt. Imprägnierter, widerstandsfähiger Flachschlauch. Komplett mit Original Gardena-Systemteilen und Spritze.

9977290 89,99
19 | Kupplung

Zur problemlosen Schlauchverlängerung. Auch zum Übergang von 19 mm (¾") auf 13 mm (½") Schläuche.

9977293 6,95
20 | Wasserdieb

Für Wasserhähne mit einem Durchmesser von 14 - 17 mm.

9977292 11,95
21 + 22 | Hahnverbinder

Anschluss an den Wasserhahn.

21 | 21 mm ½" 9977295 6,95
22 | 26 mm ¾" 9931909 5,95
23 | Wassermengenzähler

Vier Funktionen, einfach über Taste wählbar: Wasserverbrauch pro Tag, pro Saison, pro Gießvorgang und aktueller Durchfluss (Liter/Min.). Batterie enthalten.

9960367 25,99
24 | Anschlussgarnitur Comfort FLEX 1/2 Zoll

Zum Anschluss der Schlauchwagen/-trommeln an den Wasserhahn. 1,5 m Comfort FLEX Schlauch, 13 mm (1/2 Zoll). Mit Systemteilen und Hahnverbindern 18202/5305 und 18200.

9960368 15,99
18 |

26 |

26 | Classic Schlauchbox 15 Set

Mit einklappbarer Handkurbel und Tragegriff. Gewebeschauch (Durchmesser 11 mm). Komplett mit Original Gardena Systemteilen und Spritze. Mit 16,5 m (15 m + 1,5 m Anschlussgarnitur) Qualitätsschlauch.

9960369 82,99
19 |

21 |

20 |

22 |

23 |

27 |

27 | Textilschlauch Liano Set 15 m

Mit Hahnverbinder für drei unterschiedliche Gewindegrößen, Schlauchverbinder, Wasserstop und Reinigungsspritze ausgestattet.

9960371 49,99
24 |

25 |

25 | Grundausstattung

Für 13 mm (1/2 Zoll)- und 15 mm (5/8 Zoll)-Schläuche und Wasserhahn mit 26,5 mm (G 3/4)- und 33,3 mm (G 1)-Gewinde.

9960374 15,99
28 |

28 | Bewässerungsbrausen Komplettsset

Für 13 mm (1/2 Zoll)- und 15 mm (5/8 Zoll)-Schläuche und Wasserhahn mit 26,5 mm (G 3/4)- und 33,3 mm (G 1)-Gewinde.

9960373 14,99
29 |

29 | Gartendusche solo

Mit Spike: einfach in Rasen oder Sonnenschirmständer stecken. Stufenlose Höhenverstellung über Druckknopf. Mit Regulier- und Absperrventil zur Mengenergulation. Großer Duschkopf mit weichem Brausestrahl. Schlauch nicht im Lieferumfang enthalten.

9960372 30,99

Bitte beachten Sie: Die Artikel 18, 30, 31, 32, 33 sind nicht für Trinkwasser geeignet.

30 | Flachschlauch

Gewebeschauch zum Aufrollen. Platzsparend zu verstauen. Mit Schnellverschluss-Spritze sowie ¾" Gewindeanschluss für den Wasserhahn.

Länge 15 m.

9977260 29,95

31 | Schlauchtrommel

2 Schnellkupplungen, Kunststoff, Diameter Kupplung 16 mm. Trommel ist für Festmontage geeignet. Länge 15 m.

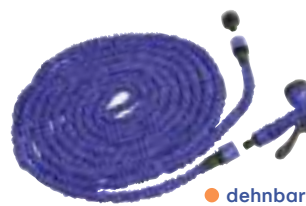
9971016 27,95

● dehnbar

32 | Flex-Schlauch

Ausdehnbarer flexibler Schlauch. Dehnt sich während des Gebrauchs von 7,5 m auf bis zu 22,5 m aus. Nach Gebrauch zieht er sich wieder zusammen. Mit 7-fach Multifunktions-Sprühpistole, zwei Schnellverschluß-Adaptoren und Hahnanschluss (¾" und 1"). Material Thermoplastisches Elastomer mit Gewebe-Hülle. Farbe blau. Länge 7,5 m bis 22,5 m.

9916702 31,95

33 | Flachschlauch

Sehr stabiler 3-Kammer Flachschlauch, der zum Gebrauch nicht abgerollt werden muss. Leicht drehende Trommel mit Tragegriff, knickt nicht, leicht zu verstauen. Mit Sprühdusche und 2 Schnellkupplungen für ¾" Wasserhahnanschluss. Länge 15 m.

9977261 34,95



Das steckbare UniQuick-Rohrsystem in der Dimension 12 mm hat viele Vorteile gegenüber herkömmlichen Schlauchsystemen:

- Das einzigartige UniQuick-Rohr besteht aus einem besonderen Material, das selbst die neuesten und strengsten Trinkwasser- und Lebensmittelrichtlinien in Deutschland und Europa erfüllt und dies nicht nur bei Temperaturen bis 60 °C sondern sogar bis 90 °C
- Die Montage erfolgt durch einfaches Einstecken des Rohres in die UniQuick-Fittings, ohne Schrauben, Kleben oder Schweißen. Die Steckverbindung ist bei Bedarf jederzeit lösbar und wiederverwendbar
- Das UniQuick-Rohr garantiert 100-prozentige Dichtigkeit bis zu einem Druck von 6 bar bei 80 °C. Außerdem ist es frostunempfindlich
- Aufgrund seines speziellen Materials ist es enorm unempfindlich gegen mechanische Beschädigungen
- Mit dem UniQuick-Rohr lassen sich Radien ohne Einknicken des Rohres verlegen. Damit bleibt immer der volle Durchfluss des Rohres erhalten
- Selbst im Bereich der Fittings bleibt der volle Durchfluss erhalten, da keine herkömmlichen und querschnittsverengenden Tüllen verwendet werden
- Durch die Stabilität des Rohres ist eine exakte Verlegung, ohne die Bildung von „Wassersäcken“ möglich, dies reduziert das Risiko einer nicht vollständigen Entleerung und verhindert so auch die Verkeimung

1 Ablaufventil 2 Eingänge 12 mm 9981526 13,95	10 Gerader Verbinder 9981491 6,50	19 Winkel-Steckanschluss 9981499 4,95	29 Kunststoff-Rohrschelle einfach 9981514 1,95
2 Ablaufventil 1 Eingang 12 mm 9981525 11,95	11 Rückschlagventil 9981518 8,95	20 Endstopfen 9981506 4,95	30 Kunststoff-Rohrschelle doppelt 9981515 1,95
3 Entleerungs- und Entlüftungsventil 9981504 11,95	12 Adapter von 12 auf 14 mm Rohr 9981522 8,50	21 Rückschlagventil 2 x Standardtülle 9981527 7,95	31 Schlauchstecktülle 12 mm 9981505 2,95
4 T-Verteiler 12 mm 9981524 8,95	13 Gerader Boileranschluss 9981502 9,95	22 Kugelabsperrhahn R$\frac{1}{2}$" 9981508 15,95	32 Verschlussstopfen 9981507 2,95
5 Y-Verbinder 12 mm 9981523 9,95	14 Rückschlagventil Standardtülle 10/12 mm 9981519 9,95	23-25 Übergangsstück	33 Rohrschere 9981516 82,95
6 Mehrfachverbinder 9981494 16,95	15 Rückschlagventil mit Gewindetülle 10/12 mm 9981521 9,95	23 MS $\frac{1}{2}$ " / $\frac{1}{4}$ " 9981513 9,95	34 Ersatzmesser für Rohrschere (o. Abb.) 9997105 15,95
7 Winkel-Boileranschluss 9981503 8,95	16 Gerader Tüllenverbinder 12 mm 9981495 5,95	24 MS $\frac{1}{2}$ " / $\frac{3}{8}$ " 9981512 7,50	35+36 Wasserrohr
8 Winkelverbinder 90° 9981492 6,95	17 Gerader Tüllenverbinder 10 mm 9981496 4,95	25 MS $\frac{1}{2}$ " / $\frac{1}{2}$ " 9981511 7,50	35 Warmwasserrohr Ø 12 mm. rot/schwarz 9981489 3,50*
9 T-Verbinder 9981493 8,95	18 Winkel-Tüllenverbinder 12 mm 9981498 4,95	26 Winkel-Verbinder mit Verschraubung R $\frac{1}{2}$ " 9981501 7,95	36 Kaltwasserrohr Ø 12 mm, blau/schwarz 9982797 3,50*
		27 Frischwasser-Tankdurchführung 9981517 6,95	
		28 90°-Bogen 9981509 2,95	

*Preis pro Meter

37 | Membranpumpe LILIE IQflo 11.1

Die neue patentierte IQflo®-Technologie steuert den Wasserfluss intelligent leise mittels moderner, kombinierter Microcontroller-, Sensor- und Fluidtechnik. IQflo® macht Ihr Leben unterwegs komfortabler! Genießen Sie ein gleichmäßiges, kräftiges, angenehmes Duscherlebnis bei konstanter Temperatur – auch wenn Ihr Partner gleichzeitig die Toilette benutzt und spült. Bitte beachten Sie, dass die IQflo®-Technologie erst dann ihre volle Wirkung entfaltet, wenn alle Komponenten des Trinkwassersystem – WeißGELB® zusammen erarbeiten (Pumpe, Wasserverteiler, Verbinder, Befestigung).

Technische Eigenschaften: Spannung 12V, IQflo®-Zone 0,1 bis 11,0 Liter, 0,1 bis 2,4 bar, Wiedereinschaltdruck 2,3 bar, Strom max. 6,5 Ampere, Ansaughöhe 3,1 m, Zapfstellen 5, Maße 220 x 130 x 115 mm (L x B x H), Gewicht 1,9 kg

9960711 199,00



● inklusive zwei 10mm-Aufschraubtüllen

38 | Filteranlage biolit-97 Premium

Der Durchfluss erfolgt durch die Gesamtlänge des Filterbetts, daher höchstmögliche Molekularsiebung und Breitbandabsorption mit einer Rückhaltekonstanten von 0,5 µm. Keimschutz für 15.000 Liter, 200.000 m² Filterfläche.

- Wasserdurchsatz: 13,0 Liter/min
- Eingangsdruck: 7,6 bar max.
- Betriebstemperatur: 50°C max.
- Anschlüsse: 3/4" l mit 10 mm-Anschlüssen
- mittels beigefügter Halterung

9933166 193,60



40 | Winkel-Aufschraubtülle

10 mm Ø 9934979 3,20
12 mm Ø 9960705 3,20



44 | Gerade-Aufschraubtülle

10 mm Ø 9934984 3,20
12 mm Ø 9960704 3,20



48 | Y-Verbinder

10 mm Ø 9935108 1,40
12 mm Ø 9960701 1,40



41 | T-Verbinder

10 mm Ø 9934985 1,20
12 mm Ø 9960699 1,25



45 | Gerade-Einschraubtülle

3/8" x 12 mm 9960702 1,40



49 | Winkel-Einschraubtülle

1/2" x 12 mm 9960708 1,70



42 | Verbinder gerade

10 mm Ø 9934986 0,80



46 | Winkel Verbinder

10 mm Ø 9935107 1,40



50 | Wasser-Verteilerblock

4 Abgänge 9923296 48,93



39 | Externer Duschanchluss

inkl. Wassersteckdose und 2 m Schlauch.

9924039 83,95



43 | Federbandschelle vorgespannt

AD-Ø 15 mm 9929757 0,95



47 | Fixierwerkzeug

Fixierwerkzeug für vorgespannte Federbandschellen.

9960698 7,50



51 | Federbandschellen-Zange®

Mit speziellen Aufsätzen, die genau in die Führungszapfen der Lilie-Federbandschellen greifen. Mit Arrestierhebel für kraftsparende Montage.

9960697 48,10



52+53 | Trinkwasserschlauch

Kostengünstig, biegsam und formstabil, leicht, geruchs- und geschmacksneutral, farbliche Kennzeichnung von Kalt- und Warmwasserschläuchen. Temperaturbereich -5 bis +60 °C.

52 | 10 x 16 mm, kalt

9932065 4,00*

53 | 10 x 16mm, warm

9932066 4,40*



● trinkwasserecht

54 | Trinkwasserschlauch kalt

Temperaturbereich Medium: -30 bis +40 °C, kurzfristig bis +70 °C.

10 x 15 mm 9912832 3,85*
10 x 16 mm 9916870 5,10*
12 x 18 mm 9915322 5,60*

55 | Trinkwasserschlauch warm

Temperaturbereich Medium: -30 bis +80 °C, kurzfristig bis +100 °C.

10 x 15 mm 9912833 4,30*
10 x 16 mm 9916871 5,50*
12 x 18 mm 9915323 6,35*



52 | 53 | 53 | 55 |

*Preis pro Meter

Frischwasserrohrsystem-Zubehör



1 | Verbinder gerade
 10 mm **9972430 3,60**
 12 mm **9972434 4,60**
 3/4" / 19 mm **9972400 4,95**



7 | Rückschlagventil
 Kein Rücklauf der Wassersäule.
 Anschlussbeidseitig für 10/10 mm Schlauch.
9947400 5,95



13 | Winkeltülle 45°
 Mit Messingtülle, Schlauchanschluss 10/12 mm inklusive Dichtung.
9970710 7,75



19 | Automatik-Druck-schalter
 Elektro-Membranschalter zum Nachrüsten fast aller Druckpumpen ohne Automatik. Gewindeanschluss 3/4" x 10/12 mm, 1 bar
9947430 17,95



2 | Verbinder Winkel
 10 mm **9972460 3,95**
 12 mm **9972464 4,95**



8 | Absperrhahn
 Mit beidseitigem 3/8"-Innengewinde-Anschluss.
9971160 7,50



14 | Winkeltülle 90°
 Messing-Winkeltülle mit Überwurfmutter 3/8" und Tülle 10/12 mm inklusive Dichtung.
9970720 9,95



20 | Automatik-Druck-schalter
 Gewindeanschluss 10/12 x 10/12 mm.
 1 bar **9947440 18,50**
 0,5 bar **9947450 18,20**

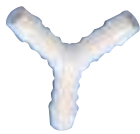

3 | Verbinder Y
 10 mm **9972450 3,70**
 12 mm **9972454 4,45**
 3/4" / 19 mm **9972390 4,95**



9 | Absperrhahn
 Mit beidseitigem 1/2"-Innengewinde-Anschluss.
9971163 13,50



15 | Rückschlagventil für Wasserpumpen
 Vermeidet Rücklauf der Wassersäule. Für Ansaug- und Druckseite der Wasserpumpe zu empfehlen. Beidseits 10/12-mm-Anschluss.
9947420 6,95



21 | Spiralschlauch-Schellen
 Spezialschellen, Metall, zur problemlosen und sicheren Befestigung von Spiralschläuchen. Inhalt je 3 Stück.
 Ø 19 mm **9946712 5,95**
 Ø 25 mm **9946713 5,95**
 Ø 40 mm **9946714 6,95**



4 | Verbinder T
 10 mm **9972440 3,50**
 12 mm **9972444 4,45**
 3/4" / 19 mm **9972230 4,95**



10 | Gerade-Einschraub-tülle
 Trinkwassersystem WeißGELB®
 3/8" x 10 mm **9929487 1,30**
 1/2" x 19 mm **9960706 2,00**



16 | Ablassventil mit 2 Eingängen
 KS bis 3 bar **9972811 18,95**



22 | Schlauchschelle
 Inhalt je 5 Stück
 Ø 8 - 16 mm **9931852 5,50**
 Ø 16 - 27 mm **9931853 5,50**
 Ø 25 - 40 mm **9931854 6,75**



5 | Befestigungsschelle
 Aus naturfarbenem Kunststoff. Wärmebeständig und zäh, Inhalt 5 Stück.
 Ø 11,0 mm **9946940 2,75**
 Ø 16,0 mm **9946941 2,95**
 Ø 25,5 mm **9946942 6,50**



11 | Winkel-Einschraub-tülle
 Trinkwassersystem WeißGELB®
 3/8" x 12 mm **9960707 0,95**
 1/2" x 19 mm **9960709 1,95**



17 | Ablassventil mit 1 Eingang
 KS bis 3 bar **9972813 14,50**



23 | Absperrhahn
 Mit beidseitigem 1"-Innengewinde-Anschluss.
9971166 14,25



6 | Schlauchschellen
 (Snapper)
 Wieder zu öffnende Schlauchschellen aus Polyacetal natur. Inhalt 5 Stück.
 12,0-13,7 mm **9946910 2,50**
 13,7-15,3 mm **9946911 2,95**
 15,0-16,8 mm **9946912 3,50**



12 | Federbandschelle
 WeißGELB® entspannt.
 Ø 14 mm **9960256 1,75**
 Ø 15 mm **9960257 1,75**
 Ø 16 mm **9960258 1,75**
 Ø 18 mm **9960259 1,75**



18 | Durchlaufhahn
 Zwischen-Absperrhahn für Schläuche von 10 und 12 mm Innen-Ø.
 Ø 10 mm **9943440 5,50**
 Ø 12 mm **9943450 6,50**

24 | Auslaufstutzen gerade
 30 mm, für Absperrhahn 1"-Innengewinde-Anschluss.
9971167 6,15

25 | Auslaufstutzen abgewinkelt
 30 mm, für Absperrhahn 1"-Innengewinde-Anschluss.
9971168 7,95

26 | Frischwasserschlauch

Lebensmittelecht mit Gewebeeinlage, Temperaturbereich -5 bis +60 °C.

10 mm Ø **9972100 2,95***
13 mm Ø **9930433 3,95***

27 | Frischwasserschlauch

Lebensmittelecht, transparent, Temperaturbereich -5 bis +60 °C. (-10 bis +50 °C bei Art. 9972060)

8 mm Ø innen **9972060 1,35***
10 mm Ø innen **9972410 2,25***
13 mm Ø innen **9930021 3,25***

28 | Spiral-Abwasserschlauch

Temperaturbereich -5 bis +60 °C

19 mm Ø **9972080 3,50***

29 | Spiralschlauch

Temperaturbereich -5 bis +60 °C

25 mm Ø **9981867 3,95***
32 mm Ø **9971640 5,95***
40 mm Ø **9972420 7,50***

*Preis pro Meter



26 | 27 | 28 | 29 |

30 | Messing-Tülle gerade

Für flexible Schläuche oder Rohre. Mit starrer Überwurfmutter inkl. Dichtung bzw. O-Ring.

½" x 12 mm
a | für Schläuche

9931729 2,80

b | für Rohre

9931738 3,95

ohne starre Überfütterung bzw. O-Ring
½" x 10 mm

9931728 3,50

31 | Deckel

Mit Innengewinde. Material Messing, 200 °C max.

½" **9931725 2,30**
¾" **9931726 3,35**

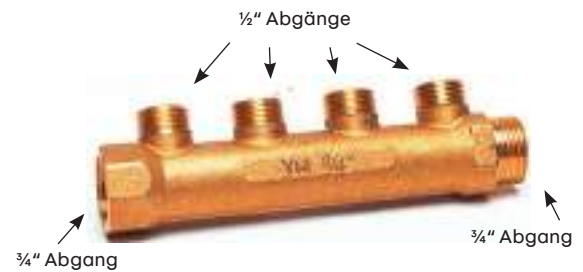
32 | Frischwasserverteiler

Zur zentralen Wasserverteilung (Kalt- und Warmwasser). Gut geeignet als Ersatz für bestehende Frischwasser-Verteiler aus Kunststoff, sehr stabil. Trinkwasserecht gemäß DIN 50930-6.

- Material Messing
- 200 °C max.
- 10 bar max.
- Trinkwasserecht
- Maße 48 x 27 mm (H x T)
- Gewicht 0,31 kg

3 Abgänge **9931723 12,90**
4 Abgänge **9931724 14,70**

Wasserversorgungssystem X-Fit

Eine innovative Form der Verschraubung für PE- und PVC-Schläuche. Durch eine strömungsgerechte Kanalführung erhöht sich die Menge des durchgeleiteten Fluids, bei gleichem Druck, um bis zu einem Viertel. Die Verbindung hält einem Druck bis max. 4 bar und einer Temperatur von -15 °C bis 80 °C stand. Innendurchmesser: 10 mm. Verschraubbare PVC-Schläuche (gewebeverstärkt) und PE-Rohr.

33 | T-Stück mit Mutter

9931578 4,95

35 | Verbinder gerade mit Mutter

9931580 2,95

37 | Bogen 90° mit Mutter

9931583 3,95

Verteiler mit Abgängen

39 | 3-fach **9931584 11,95**
40 | 4-fach **9922188 13,95**
41 | 5-fach **9922187 17,95**

34 | Y-Stück 45° mit Mutter

9931579 4,95

36 | Adapter mit Mutter

½" **9931581 3,95**
¾" **9931582 3,95**

38 | Montageschlüssel X-FIX

9931585 4,60

Wasserentkeimung – Tankreinigung



Ursachen für schlechtes Trinkwasser:

- 1.) Wasserqualität:** Bakterien und Krankheitserreger im Frischwasser, verschmutzte Zapfstellen und Schläuche gefährden Ihre Gesundheit.
- 2.) Wasserversorgung:** In ungereinigten Tanks, Leitungen, Pumpen und bei langen Verweilzeiten des Wassers im Tank wird auch das beste Trinkwasser schlecht.
- 3.) Stillstandszeiten:** Wasserreste in Tank, Leitungen, Pumpen und schlechte Belüftung verursachen einen Belag von Bakterien und Algen an den Innenseiten der Tanks und Leitungen.

So lösen Sie das Problem:

- 1.) Wasserzusätze:** Bei jeder Tankfüllung das Trinkwasser desinfizieren und haltbar machen.
- 2.) Tankpflege:** Das gesamte Trinkwassersystem im Herbst und Frühjahr mit certinox® reinigen.
- 3.) Systemschutz:** Bei Stillstandszeiten Tank und Leitungen ganz mit Trinkwasser auffüllen und mit certisil® vor Wiederverkeimung schützen.
Wichtiger Tipp: Während des Winterlagers macht certinox® FrostSchutz Leitungen und Pumpen winterfest.



Sauberes Wasser im sauberen Tank. Trinkwasserhygiene mit certisil® und certinox® – für Ihre Sicherheit



Bitte beachten Sie die Erläuterungen der Piktogramme sowie die Gefahrenhinweise auf Seite 584 dieses Kataloges.



1 | Trinkwasserkonservierung certisil argento® – ohne Chlor *

Silberionen machen klares Trinkwasser haltbar und schützen bis 6 Monate vor Wiederverkeimung.

certisil argento 1.000 f ohne Chlor *
1 ml/10 l. Inhalt 100 ml, reicht für 1.000 l Wasser
Achtung: H411

9945650 12,00
Grundpreis pro 100 ml = 12,00

certisil argento 10.000 p ohne Chlor *
1 g/100 l. Inh. 100 g Pulver, reicht für 10.000 l Wasser
Achtung: H410

9945660 22,00
Grundpreis pro 100 Gramm = 22,00

2 | Trinkwasserreiniger certisil combina® – mit Chlor *

Frischwasser in Süd- und Osteuropa und den Tropen enthält fast immer viele Bakterien und Krankheitserreger. Chlor desinfiziert Frischwasser aus unsicheren Quellen, Silberionen schützen bis 6 Monate vor Wiederverkeimung.

certisil combina 1.000 f mit Chlor *
1 ml/10 l. Inhalt 100 ml, reicht für 1.000 l Wasser
Achtung: H411

9945720 13,00
Grundpreis pro 100 ml = 13,00

certisil combina 10.000 p mit Chlor *
1 g/100 l. Inhalt 100 g Pulver, reicht für 10.000 l Wasser
Achtung: H319, H410

9945730 24,00
Grundpreis pro 100 Gramm = 24,00

3 | Tankreiniger certinox® TankRein *

Algen und Bakterienbeläge in Tank und Leitungen werden mit Aktivsauerstoff entfernt.

certinox TankRein 250 p * 1 g/1 l. Inhalt 250 g Pulver, reicht für 250 l Tankinhalt
Achtung: H315

9945601 14,00
Grundpreis pro 100 Gramm = 5,60

certinox TankRein 500 p * 1 g/1 l. Inhalt 500 g Pulver, reicht für 500 l Tankinhalt
Achtung: H315

9945602 21,00
Grundpreis pro 1 kg = 42,00

4 | Tankreiniger certinox® TankFrisch

Muffiger Geruch, schlechter Geschmack und Kalk in Wassertanks und Leitungen als Folge langer Stillstandszeiten werden mit Zitronensäure beseitigt.

certinox TankFrisch 25 p
10 g/1 l. Inhalt 250 g Pulver, reicht für 25 l Spülmenge
Achtung: H319

9945610 13,00
Grundpreis pro 100 Gramm = 5,20

certinox TankFrisch 50 p
10 g/1 l. Inhalt 500 g Pulver, reicht für 50 l Spülmenge
Achtung: H319

9945612 20,00
Grundpreis pro 1 kg = 40,00

5 | Tankreiniger certinox® SchleimEx *

Übelriechende Beläge im Abwassertank werden mit Aktivsauerstoff und Fettlöser gründlich entfernt.

certinox SchleimEx 100 p *
Inhalt 250 g Pulver, reicht für 100 l Tankinhalt
Gefahr: H314, H290, H302

9945981 13,50
Grundpreis pro 100 Gramm = 5,40

6 | Pflegeset für Wasseranlagen *

Bestehend aus: 1 Flasche Certinox TankRein 100 g (Pulver), 1 Flasche Certinox TankFrisch 100 g (Pulver), sowie einer Flasche Certisil Combina 100 ml (flüssig) Dieses entkeimt und konserviert klares Wasser. Inhalt reicht für 1.000 l Wasser.

certibox® 100 Set * für Tanks bis 100 l
Bestehend aus: 1 Flasche Certinox TankRein 250 g (Pulver), 1 Flasche Certinox TankFrisch 250 g (Pulver) sowie einer Flasche Certisil Combina 100 ml (flüssig) Diese entkeimt und konserviert klares Wasser. Inhalt reicht für 1.000 l Wasser.
Achtung: H319, H411, H315

9945700 28,50

certibox® 250 Set * für Tanks bis 250 l
Bestehend aus: certinox® TankRein, 1 Flasche mit 250 g, certinox® TankFrisch, 1 Flasche mit 250 g, certisil combina®, 1 Dose mit 100 ml ausreichend um 1.000 Liter Wasser zu desinfizieren und anschließend zu konservieren.
Achtung: H319, H411, H315

9945000 41,50



HINWEIS
* Biozidprodukte vorsichtig verwenden. Vor Gebrauch stets Etikett und Produktinformationen lesen.



Micropur® Classic macht klares Trinkwasser mit Silberionen haltbar und schützt bis 6 Monate vor Wiederverkeimung. Im gereinigten Trinkwasserbehälter werden Bakterien innerhalb von 2 Stunden inaktiviert. Ohne Geschmacksveränderung. Optimal zum Frischhalten von Trinkwasser im Urlaub und auf Reisen.

Micropur® Forte desinfiziert Wasser mit Chlor. Silberionen schützen bis 6 Monate vor Wiederverkeimung. Bakteriologische Krankheitserreger und Viren werden in 30 Minuten abgetötet. In südlichen Ländern und den Tropen unentbehrlich für die Erhaltung der Gesundheit!

KATADYN®
MAKING WATER DRINKING WATER



**7 | Trinkwasserkonservierung
Tabletten Micropur Classic 1T * –**
Inhalt 100 Tabletten.
Achtung: H410
· Dosierung 1 Tabl. auf 1 Liter
9945870 19,95

**9 | Trinkwasserkonservierung
Micropur Classic Pulver 10.000P * –**
Inhalt 100 g.
Achtung: H410
· Dosierung 1 g auf 100 Liter
9945900 29,95
Grundpreis pro 100 Gramm = 29,95

**11 | Trinkwasserdesinfektion
Micropur Forte Tabletten 1T * –**
Inhalt 100 Tabletten.
Achtung: H319, H410, EUH206, EUH031
· Dosierung 1 Tabl. auf 1 Liter
9945905 19,95

**8 | Trinkwasserkonservierung
Tabletten Micropur Classic 10T * –**
Inhalt 40 Tabletten.
Achtung: H410
· Dosierung 1 Tabl. auf 10 Liter
9945871 29,95

**10 | Trinkwasserkonservierung
Micropur Classic flüssig 1.000F * –**
Inhalt 100 ml.
Achtung: H411
· Dosierung 1 ml auf 10 Liter
9945910 12,95
Grundpreis pro 100 ml = 12,95

**12 | Trinkwasserdesinfektion Micro-
pur Forte flüssig 1.000F * –**
Inhalt 100 ml.
Achtung: H411
· Dosierung 1 ml auf 10 Liter
9945906 15,90
Grundpreis pro 100 ml = 15,90



Bitte beachten Sie die Erläuterungen der Piktogramme sowie die Gefahrenhinweise auf Seite 584 dieses Kataloges.

Yachticon
Einfach gute Pflege



13 | Tankreiniger Pura Tank
Reinigungsmittel für Wassertanks, Rohrleitungen, Pumpen und Anschlüsse, aktiv durch Sauerstoff, geeignet für alle Materialien, geruchs- und geschmacksneutral.
Achtung: H319
0,5 l
9945740 13,95
Grundpreis pro 1 Liter = 27,90

**15 | Trinkwasserkonservierung
Aqua Clean 20 * –** Zur Konservierung von Trink- und Brauchwasser. Geruchs- und geschmacklos auf Silberbasis, konserviert das Trinkwasser bis zu 6 Monate.
Achtung: H410
Inhalt 100 Tabletten
· Dosierung 1 Tabl. auf 20 Liter
9944010 22,95

18 | Tankreiniger Clean a Tank
Gegen Kalkablagerungen, schlechten Geschmack und faulige Gerüche in Trinkwassertanks und -systemen, mit Zitronensäure. Ist immer dann anzuwenden, wenn Kalk und andere Ablagerungen Ihr Trinkwassersystem verstopfen. Mit Aqua Clean zur Entkeimung und Dauerfrischhaltung Ihres Wassersystems.
Achtung: H319
0,5 l
9944230 18,95
Grundpreis pro 1 Liter = 37,90

**14 | Trinkwasserkonservierung
Aqua Clean 10.000 P * –** Inhalt 100 g
Achtung: H410
· Dosierung 1 g auf 100 Liter
9944970 24,95
Grundpreis pro 100 Gramm = 24,95

**16 | Trinkwasserkonservierung
Aqua Clean 500 * –** Inhalt 50 ml.
· Dosierung 1 ml auf 10 Liter
Achtung: H410
9944940 8,95
Grundpreis pro 100 ml = 17,90

19 | Tankreiniger Pury
Hochaktives Reinigungsmittel für Fäkalientanks mobiler Toiletten, entfernt Kalk- u. Urinsteinablagerungen in den Fäkalientanks, mit angenehmer Duftnote, unbedenklich in der Anwendung, materialschonend.
Achtung: H319
1 l
9977725 11,50
Grundpreis pro 1 Liter = 11,50

HINWEIS
* Biozidprodukte vorsichtig verwenden. Vor Gebrauch stets Etikett und Produktinformationen lesen.

**17 | Trinkwasserkonservierung
Aqua Clean 1000 * –** Inhalt 100 ml.
· Dosierung 1 ml auf 10 Liter
Achtung: H410
9944950 11,95
Grundpreis pro 100 ml = 11,95



Bitte beachten Sie die Erläuterungen der Piktogramme sowie die Gefahrenhinweise auf Seite 584 dieses Kataloges.

HINWEIS
* Biozidprodukte vorsichtig verwenden. Vor Gebrauch stets Etikett und Produktinformationen lesen.



Reinigung und Desinfektion des Frischwassersystems



1 | Entkalker KXpress

- Entkalkt Ihr komplettes Frischwassersystem – rückstandslos
- Mit dem natürlichen Wirkstoff der Zitrone
- Beseitigt unangenehme Gerüche
- Auch für Haushaltsgeräte geeignet

- Bis 160 Liter Tankgröße, Inhalt 250 ml (Ergibt 20 Liter Entkalkerlösung)
- Gleichzeitige Desinfektion/Reinigung in Verbindung mit Dexda® Clean möglich

Achtung: H319
250 ml

9980817 9,90
Grundpreis pro 100 ml = 3,96

2 | Tankreinigung DEXDA® Clean*

- Entfernt zuverlässig Bakterienbeläge, Pilze, Viren, Algen, Legionellen und Biofilme
- Desinfiziert das gesamte Frischwassersystem
- Beseitigt unangenehme Gerüche
- Kein mehrfaches Nachspülen notwendig
- Bewährter Wirkstoff Chlordioxid – Wirksamkeit bestätigt nach DIN

- EN 1276 und DIN EN 13623
- 25 x stärker als Aktivsauerstoff
- Zulässiger Wirkstoff gemäß dt. TrinkwV
- Gut materialverträglich durch pH-neutrale Anwendung
- Gleichzeitige Entkalkung in Verbindung mit KXpress möglich
- Gefahr: H302, H314, H319, H412

- bis 60 l Tankgröße 100 ml
- bis 160 l Tankgröße 250 ml
- bis 500 l Tankgröße 1 Liter

9954019 11,90
Grundpreis pro 100 ml = 11,90
9954020 14,90
Grundpreis pro 100 ml = 5,96
9931677 44,90
Grundpreis pro 1 Liter = 44,90

Automatische Wasserkonservierung

3 | Silbernetz*

- Automatische Dosierung von Silberionen bei jeder neuen Tankfüllung
- Effektiver Schutz vor Verkeimung des Frischwassers
- Konserviert bis zu 40.000 Liter Frischwasser (je nach Ausführung)

- Hält Wasser im Tank bis zu 6 Monate frisch
- Produktwechsel 1x jährlich empfohlen (max. alle 2 Jahre)
- Reine Silberionen – ohne Zusätze
- Wirkstoff gemäß DIN EN 15030
- Achtung: H410

Bis 60 l Tankgröße, konserviert 7.500 l Wasser **9980826 24,90**
Bis 160 l Tankgröße, konserviert 20.000 l Wasser **9954008 49,90**
Bis 320 l Tankgröße, konserviert 40.000 l Wasser **9954009 74,90**

4 | Silberpad*

- Das Produkt für alle Tankgrößen – beliebig erweiterbar durch innovatives Stecksystem (1 Pad pro 100 Liter Tankgröße)
- Effektiver Schutz vor Verkeimung des Wassers – selbstdosierend
- Hält Wasser im Tank bis zu 6 Monate frisch

- Produktwechsel 1x jährlich empfohlen
- Ein SilberPad konserviert 17.500 Liter
- Reine Silberionen – ohne Zusätze wie z.B. Chlor, Mineralien etc.
- Achtung: H410

bis 100 l Tankgröße, konserviert 17.500 l Wasser **9954017 24,90**



Trinkwasserdesinfektion und -konservierung

5 | Trinkwasserdesinfektion und -konservierung DEXDA® Complete*

- Desinfektion & Konservierung von Trinkwasser für Camping, Reisen, Boot/Yacht, Outdoor etc.
- Bekämpft Krankheitserreger: Viren, Keime, Pilze u. Bakterien (wie z.B. Legionellen, E. Coli etc.)
- Hält das Wasser im Tank bis zu 6 Monate frisch

- Mit praktischem Messbecher zur genauen Dosierung
- Inkl. Tröpfchen-Einsatz für Trinkflaschen, Kanister etc.
- Für Kunststoff- und Edelstahl-tanks
- Achtung: H315, H319, H400, H411, H290

Desinfiziert & konserviert 1200 l Wasser 120 ml
Desinfiziert & konserviert 5000 l Wasser 500 ml

9931574 14,90
Grundpreis pro 100 ml = 12,41
9931675 39,90
Grundpreis pro 1 Liter = 79,80

6 | Wasserkonservierung DEXDA® One

- Mit DEXDA® One von WM aquatec schützen Sie das Frischwassersystem effektiv vor einer Biofilmbildung sowie das Tankwassersystem vor einer Verkeimung- und das bei jeder neuen Tankfüllung sowie bei längeren Standzeiten.
- Effektiver Schutz vor Verkeimung des Wassers
- Hält Wasser im Tank bis zu 6 Monate frisch

- Für alle Tank- bzw. Behältergrößen
- Inkl. praktischem Messbecher zur genauen Dosierung Tröpfcheneinsatz für kleinere Dosiermengen
- Konserviert 1200 Liter Wasser
- Sehr gutes Preis-Leistungs-Verhältnis
- Ohne Zusätze wie z.B. Chlor, Mineralien etc.
- Achtung: H400, H411

Konserviert 1200 l Wasser 120 ml

9960228 9,90
Grundpreis pro 100 ml = 8,25

7 | Handdesinfektionsgel Sanisept

- Sanisept® Desinfektions-Gel bekämpft effektiv Bakterien, Keime, Pilze & Viren auf der Haut und zieht in wenigen Sekunden ein. Sanisept® Desinfektions-Gel erfüllt die empfohlene Basiswirksamkeit gegen behüllte Viren (u.a. H1N1 Schweinegrippe, Influenza A, Coronavirus SARS-CoV-2) und ist in allen hygiene relevanten Bereichen einsetzbar. Die Wirkung von Sanisept Desinfektionsgel gegen das Corona-Virus wurde gemäß EN 14476 bestätigt.

- hocheffektiv & wirksam gegen Bakterien, Keime, Pilze, Viren etc.
- zieht innerhalb von Sekunden ein
- sein Glycerolanteil (<1,5%) hilft einer Austrocknung der Haut vorzubeugen
- ideal als Reisebegleiter und für zu Hause
- hygienische Händedesinfektion gemäß EN 1500
- Wirksamkeit gegen das Coronavirus SARS-CoV-2 gemäß EN 14476 bestätigt
- Gefahr: H225, H319
- 0,5 l **9943466 11,90**
Grundpreis pro 1 Liter = 23,80

Komplett-Sets für die ganze Saison



TRINKWASSER-ENTKEIMUNG



8 | Hygiene-Trio für Tanks bis 60 und 160 Liter*

Das Hygiene-Trio ist ein Komplett-Set in Sachen Wasserhygiene für die ganze Saison. Es enthält, je nach Ausführung, 250 ml bzw. 100 ml Desinfektionsreiniger DEXDA Clean und 250 ml KXpress Entkalker, sowie das Original WM aquatec Silbernetz zur Konservierung von 7500 bzw. 20000 Liter Frischwasser. Gefahr: H302, H314, H319, H412, H410

bis zu 60 l Tankgröße **9916684 44,90**
 bis zu 160 l Tankgröße **9916685 69,90**

9 | Hygiene-Set für Tanks bis 100 und 160 Liter*

Das Hygiene-Set ist ein Komplett-Set in Sachen Wasserhygiene für die ganze Saison. Es enthält, je nach Ausführung, 250 ml Desinfektionsreiniger DEXDA® Clean und 250 ml KXpress Entkalker, sowie ein (Tanks bis 100 Liter), bzw. zwei (Tanks bis 160 Liter) Silberpads zur Konservierung von 17500 bzw. 35000 Liter Frischwasser. Gefahr: H302, H314, H319, H412, H410

bis zu 100 l Tankgröße **9960230 44,90**
 bis zu 160 l Tankgröße **9960229 69,90**

10 | Befüll- und Inlinefilter FIE-100

Der Befüll- und Inlinefilter FIE-100 ist eine kompakte, sterile Filtration, die rein physikalisch Krankheitserreger wie Bakterien, Pilze, etc. zu nahezu 100% entfernt. Er eignet sich zur Befüllung/Betankung des Frischwassertanks genauso, wie zur Installation einer Armatur.

Technische Daten

Filterfeinheit 0,1 µm (absolut)
 Kapazität ca. 2000 bis 5000 Liter
 Gardena® kompatibler Anschluss
 Wasserdruck max. 6,3 bar
 Maße: 200x60mm (LxØ)
 Durchfluss: ca. 7 Liter/min bei 3 bar
 Bakteriologischer Rückhalt: >99,9999% abhängig von der Rohwasserqualität.
 Filterwechsel nach 6 Monaten empfohlen.

9913891 139,90

11 | Filter-Wechselset (o. Abb.)

für Befüll- /Inlinefilter FIE-100 bestehend aus: Filterkartusche inkl. Dichtungen, Hygiene-Handschuh, Montagefett (für Trinkwasser- u. Lebensmittel geeignet) und Hygienekappen.

9930007 59,90

12 | Wasserfilter-Set Mobile Edition

- Verhindert Schmutzeintrag in den Frischwassertank
- Schützt Pumpe, Boiler und Armaturen
- Inkl. Schmutzfilter mit Filterfeinheit von 1µm (0,001 mm)
- Mobil und stationär einsetzbar
- Schneller und einfacher Filterwechsel
- Inkl. Befestigungswinkel und Filterschüssel
- Inkl. Schlauchtüllen für Schlauchanschluss
- Kompakte, robuste Ausführung

Technische Daten

Maße 19,8 x 12,3 cm (H x Ø)
 Anschlüsse 2x½" Innengewinde
 Schlauchtülle (13 mm) im Lieferumfang enthalten
 Durchfluss* 15 l/min (bei 0,08 bar Druckverlust)
 Wassertemperatur +2 ... +23° C (bei 6 bar)

*abhängig vom eingesetzten Filtermedium und der Rohwasserqualität

9931934 49,95

HINWEIS

* Biozidprodukte vorsichtig verwenden. Vor Gebrauch stets Etikett und Produktinformationen lesen.

13 | PP-Filterelement

- Verhindert Schmutzeintrag in den Frischwassertank
- Schützt Pumpe, Boiler und Armaturen
- Entfernt Parasiten, Sand, Rost, Pollen, Schwebstoffe etc.
- Filterfeinheit von 1µm
- Für Trinkwasseranwendungen

9931933 8,90

14 | Aktivkohle-Element

- Entfernt Schadstoffe wie z.B. Pestizide und Schwermetalle
- Reduziert Geruchs- und Geschmacksstoffe
- Entfernt Sand, Rost, Pollen, Schwebstoffe etc.
- Filterfeinheit 10µm
- Für Trinkwasseranwendungen

* basierend auf Reduktion von freiem Chlor bei Chlorgehalt 2 ppm (mg/l)

9931935 11,90



15 | Achtung **16 | Achtung**

- mit Nylonschnur mit Kontrollplakette
- Certec®-Keramik + Bioelektro-DEPOT = keimentziehend ohne Silber

15 | Wasserentkeimung Certec 3 in 1

Die Dreifachwirkung der Kapsel verhindert Verkeimung und die Bildung von Biofilm (Schlieren). Außerdem versorgt es das Wasser mit Mineralien. Certec® 3 in 1 schwimmt an der Wasseroberfläche und kann jederzeit aus dem Tank gefischt werden.

- Hält Trinkwasser frisch
- Wasser kann im Behälter bleiben, braucht nur nachgefüllt werden
- Mineralisiert und vitalisiert das Wasser
- Ohne Silber

Achtung: H335, H301+312

30 l **9931856 17,50**
 100 l **9931857 24,90**
 200 l **9931858 34,90**

16 | Watu by Certec

Die kleine Kapsel für daheim und unterwegs - überall, wo auf reines, gefiltertes Wasser Wert gelegt wird!

Achtung: H335, H301+312
9931859 9,90

NEU



17 | 499,00



17 | UVC-C LED Wasserdesinfektionseinheit

- Wasser Desinfektion - 100% ohne Chemie
- Entkeimungsrate von bis zu 99,999%
- quecksilberfrei
- umweltfreundlich - keine schädlichen Desinfektionsnebenprodukte
- neueste UV-C LED Technologie ohne Lampenwechsel
- Desinfektion direkt bei der Wasserentnahme
- bis zu 8 Liter/min Durchfluss - Parallelschaltung für höhere Durchflussraten möglich
- Plug & Play Version - einfach in bestehende Frischwassersysteme nachrüstbar
- wartungsfrei und bis zu 13 Jahre einsetzbar bei unbegrenzten Schaltzyklen
- kein Lampenwechsel erforderlich
- geringer Stromverbrauch durch Echtzeit-Betrieb
- inkl. Funktionsüberwachung und Signalgebung

9960375 499,00

Wasserkonservierung - Tankreinigung



Achtung



Achtung



● auch für kleine Tanks



Achtung



Gefahr



Gefahr



1- 3 | Trinkwasserkonservierung **Mikrosept***

Mikrosept ist ein flüssiges Konservierungsmittel für Trinkwasser auf der Basis von Silber und ist in der angegebenen Dosiermenge geschmacks- und geruchsneutral, chlor- und nitratfrei. Hinweis: Silberionen sind für Metalltanks nicht geeignet. 100 ml Mikrosept/ Pipette für Tanks bis 50 l, 100 ml Mikrosept/ Spritzverschluss für Tanks ab 50 l, 250 ml Dosierflasche für Tanks ab 100 Liter. 100 ml reichen für 1000 Liter Wasser.

Achtung: H400, H411

1 100 ml*	9917951	13,20
	Grundpreis pro 100 ml = 13,20	
2 100 ml*	9917952	12,20
	Grundpreis pro 100 ml = 12,20	
3 250 ml*	9917953	27,90
	Grundpreis pro 100 ml = 11,16	

4 | Tank- und Leitungsreiniger **Schleimpur***

entfernt Schleim, Schlieren, Bakterien und Algen sowie Kalkablagerungen in Wasser-/ Frischwasseranlagen. Die flüssige Variante besteht u.a. aus Fruchtsäuren; das Pulver arbeitet auf sauerstoffabspaltender Basis. 250 ml (flüssig) oder 150 g (Pulver) sind ausreichend zur Reinigung eines 100 Liter Frischwassertanks. Wir empfehlen die Tankanlage zweimal jährlich zu reinigen.

H411, EUH208: Enthält polyhexamethylene biguanide Hydrochloride. Kann allergische Reaktionen hervorrufen. (für 250 ml, 500 ml und 1000 ml)

250 ml*	9997092	8,50
	Grundpreis pro 100 ml = 3,40	
0,5 l*	9945941	14,90
	Grundpreis pro 1 Liter = 29,80	
1 l*	9945951	26,90
	Grundpreis pro 1 Liter = 26,90	
0,45 kg Pulver	9945131	12,90
	Grundpreis pro 1 kg = 28,66	

5 | Geruchsverhinderer **Purimar**

verhindert Geruchsbildung im Abwassertank. Auch einsetzbar als sehr milder Kalklöser für Tanks, Waschbecken, Kaffeemaschinen etc. Auf Fruchtsäurebasis. Dosierung: ca. 100 ml für 100 Liter Tank.

0,5 l	9945880	11,90
	Grundpreis pro 1 Liter = 23,80	

6 | Biozidfreier Tankreiniger und Kalkinhibitor **Dr. Keddo BioPur**

Entfernt Kalkablagerungen. Weiterhin hält BioPur, als Zusatz verwendet, die für den menschlichen Organismus essentiellen Mineralien im Wasser gelöst und wirkt damit gleichzeitig einer Neuverkalkung von Tank und Leitungen entgegen.

0,5 l	9925191	20,00
	Grundpreis pro 1 Liter = 40,00	

7 | Tankentkalkung und -desinfektion **Despur***

Despur entfernt Kalk, Schleim und Schlieren vollständig aus dem Wassersystem/ Abwassertank und desinfiziert die Anlage in einem einzigen Arbeitsgang. Besteht u. a. aus in der Natur vorkommenden Säuren.

Achtung: H411, EUH208: Enthält polyhexamethylene biguanide hydrochloride. Kann allergische Reaktionen hervorrufen.

250 ml	9920552	9,20
	Grundpreis pro 100 ml = 3,68	
0,5 l	9920553	16,90
	Grundpreis pro 1 Liter = 33,80	
1 l	9920554	32,90
	Grundpreis pro 1 Liter = 32,90	

8 | Silberkugel **Silberseptica***

Trinkwasserkonservierung für Tankgrößen bis 300 l bzw. bis 80 l (kleine Silberkugel). Die Zugabe in den sauberen Tank erfolgt über die Revisionsöffnung. Das Produkt arbeitet selbstregulierend für bis zu 2,5 Jahre. Silberionenkonzentration unter 0,01 mg/l. Durchmesser große Silberkugel 86 mm, kleine Silberkugel 45 mm. Besteht aus Spezial-Silberdraht. Silberionen sind für Metalltanks nicht geeignet.

Tankgröße bis 80 l	9924904	43,90
Tankgröße bis 300 l	9916805	79,00

9 | **STARTER-SET Reisemobile/ Wohnwagen**

Das Premium STARTER-SET Reisemobile beinhaltet, gepackt im nützlichen 10,6 l Eimer mit Deckel: Schleimpur* Tankreiniger (250 ml), SILBERKUGEL SILBERSEPTICA* (für Reisemobile), Bigsan-Kristalle biologisch abbaubares Sanitärprodukt (1 kg), Caravan- und Bootreiniger (500 ml), Ransol Lackkonservierer (500ml). Gefahr: H315, H319, H400, H410, H412

Reisemobil	9935977	119,00
Wohnwagen	9935974	89,00

10 | Silberkugel Set Reisemobile/ Wohnwagen

Das Silberkugel-Set für Reisemobile, besteht aus dem Tankreiniger 500 ml „Despur“ und der Trinkwasserkonservierung große Silberkugel „Silberseptica“. Gefahr: H315, H319, H400, H410, H412

Wohnwagen	9934555	49,90
Reisemobil	9934554	89,90

11 | Dieselölentferner **Diesolan SPEZIAL**

Diesolan Spezial entfernt Dieselkraftstoff aus Wasseranlagen, so dass die Anlage nicht mehr nach Kraftstoff riecht. Dosierung: 5 Liter Diesolan SPEZIAL werden für die Reinigung eines max. 50 Liter Tanks benötigt.

5 l	9913158	90,00
	Grundpreis pro 1 Liter = 18,00	
10 l	9917322	160,00
	Grundpreis pro 1 Liter = 16,00	



Bitte beachten Sie die Erläuterungen der Piktogramme sowie die Gefahrenhinweise auf Seite 584 dieses Kataloges.

HINWEIS

*Biozidprodukte vorsichtig verwenden. Vor Gebrauch stets Etikett und Produktinformationen lesen.

Boiler



BOILER | WASSER-
ENTKEIMUNG | TANKREINIGER



12-15 | Boiler Gas/Elektro

Duschen, Spülen, Hände waschen – die Truma Boiler und Boiler Elektro sorgen für eine zuverlässige Warmwasserversorgung im Freizeitfahrzeug. Jetzt hat Truma die bewährten Boiler weiterentwickelt und an die stetig steigenden normativen Anforderungen angepasst. Der Boiler Gas / Elektro überzeugt mit einer stärkeren Heizleistung, kompakten Abmessungen und einem schwarzen Design. Boiler, Wandkamin, Kaminklappe (KBS 3), Bedienteil mit 3 m Kabel, Magnetventil mit zusätzlicher Absicherung.

12 Boiler Gas TB*	9955134	777,95
13 Boiler Gas JG**	9955135	777,95
14 Boiler Gas/Elektro TB*	9955136	1.006,95
15 Boiler Gas/Elektro JG**	9955137	1.006,95



16 | Boiler Elektro

Der elektrische Boiler mit einem Fassungsvermögen von 14 Litern erhitzt das Wasser über ein Elektroheizelement (230 V/850 W). Das Wasser wird von ca. 15 auf 70 °C in ca. 70 min aufgeheizt. Das innovative EPP-Gehäuse isoliert den Boiler gegen Wärmeverlust. Dank dieser speziellen Isolierung sinkt die Wassertemperatur nur um 1 °C pro Stunde.

Boiler Elektro TB*	9955138	526,95
--------------------	----------------	---------------

* Inkl. Ablassventil ABO und Winkelanschlüsse für Wasserschläuche Ø 10 mm
 ** Inkl. Ablassventil ABO und Winkelanschlüsse für feste Rohrverlegung (John Guest System) Ø 12 mm



17 | Therme

Speziell für den Caravan.

Die 5-Liter-Therme bietet Warmwasser-Komfort in kleinster Abmessung. Sie nutzt die Heizungswarmluft, um Wasser zu erwärmen. Damit die Therme auch ohne Heizungsbetrieb genutzt werden kann, ist ein elektrisches Heizelement (230 V / 300 W) eingebaut. Lieferumfang: Bedienteil, Ablass- und Belüftungsventil (ohne Mischventil).

Technische Daten siehe Tabelle unten.	9977960	239,00
---------------------------------------	----------------	---------------



Die Artikel 12-17 sind nur für den Einbau im Fahrzeug bestimmt

Typ	12+13 Boiler Gas	14+15 Boiler Gas / Elektro	16 Boiler Elektro	17 Therme
Wasserinhalt	10 l	10 l	14 l	5 l
Abmessungen L x B x H (mm)	349 x 347 x 261	349 x 347 x 261	405 x 450 x 295	370 x 230 x 220
Gewicht (ohne Inhalt)	6,9 kg	7,4 kg	3 kg	2 kg
Pumpendruck max.	2,8 bar	2,8 bar	2,8 bar	1,2 bar
Gasverbrauch	120 g / h	120 g / h	-	-
Spannungsversorgung	-	230 V AC	230 V AC	230 V AC
Stromanschluss	12 V DC	12 V DC / 230 V AC	230 V AC	230 V AC
Stromverbrauch bei 230 V	-	3,7 A	3,7 A	1,3 A
Stromverbrauch bei 12 V in A	Zünden: 0,16 Aufheizen: 0,12 Bereitschaft: 0,05	Zünden: 0,16 Aufheizen: 0,12 Bereitschaft: 0,05	-	-
Leistung Gas / Elektro	1500 W	1500 W / 850/1300 W	850 W	300 W
Aufheizzeit Wasser ca. 15°C bis ca. 70°C (Boiler) bis 65°C (Therme)	Gasbetrieb: 31 min.	Gasbetrieb: 31 min. Elektrobetrieb: 29 min. Mischbetrieb: 16 min.	Elektrobetrieb: 70 min.	Elektrobetrieb: 50 min.
Temperaturbegrenzer	70 °C	70 °C	70 °C	65 °C
Art. -Nr.	9955134	9955135	9955136	9955137
Preis	777,95	777,95	1.006,95	1.006,95
			526,95	239,00

Zubehör Boiler:

Kaminverlängerung VBO 2:

50 mm Länge (für Wandstärken über 35 mm erforderlich).

9977070	39,95
----------------	--------------

Kaminkappe KBS 3:

reinweiß, Abdeckung für Truma Boiler Wandkamin ab Baujahr 07/2006.

9990404	17,49
----------------	--------------

Kaminkappe KBS 2:

cremeweiß, Abdeckung für Truma Boiler Wandkamin bis Baujahr 06/2006

9977080	34,99
----------------	--------------

Sicherheits-/Ablassventil ABO 2,8 bar

TB (Tannenbaum) **9977170** **33,99**
 JG (John Guest) **9994779** **33,99**

Abdeckrahmen, schwarz

9993884	5,49
----------------	-------------

Aufputzrahmen schwarz

9950323	5,99
----------------	-------------

Frost Control TB (Tannenbaum)

9977713	139,00
----------------	---------------

Frost Control JG (John Guest)

9977714	139,00
----------------	---------------

Rückschlagventil TB

9977750	7,95
----------------	-------------

Rückschlagventil JG

9977706	31,95
----------------	--------------

Zubehör Therme:

Ablassventil mit Doppelanschluss

9995638	8,95
----------------	-------------

Mischventil Truma Therme

9977980	29,99
----------------	--------------

Sicherheits-/Ablassventil ABO 1,5 bar

zwingend erforderlich wenn die Therme an die zentrale Wasserversorgung angeschlossen werden soll.

9938241	33,99
----------------	--------------

Innentank Truma-Therme

9956382	60,99
----------------	--------------

Heißes Wasser an Bord



1 |
KB 3
300 mm x ø 160 mm, 1,0 kg
Kombi 380 mm x ø 160 mm, 1,5 kg



2 |
KB 6
330 mm x ø 230 mm, 1,7 kg
Kombi 410 mm x ø 230 mm, 2,2 kg

IHR VORTEIL

- Geringer Stromverbrauch
- Schnelle Aufheizung
- Niederdruckboiler
- Frostwächter bei Winterbetrieb
- Wasseranschluss 10 mm
- Wasserablaufventil für Winterentleerung
- Wenig Platzbedarf und geringes Gewicht

Die Artikel 1–6 sind nur für den Einbau im Fahrzeug bestimmt

Niederdruck-Warmwasserbereiter

Die Elgena Boiler KB 3 und KB 6 sind speziell für den Einbau in mobile Fahrzeuge wie Caravan und Verkaufsfahrzeug bestimmt. Sie sind so konstruiert, dass sie überall dort verwendet werden können, wo wenig Platz und schwache Stromverhältnisse mit niedriger Absicherung vorhanden sind.

KB 3 und KB 6 sowie die Kombi-Ausführung sind Niederdruckboiler und können mit einem Schlauch an Tauchpumpe ohne Rückschlagventil oder an jedes andere Wassersystem mit

geeigneter Armatur angeschlossen werden. Bei der Verwendung einer Druckwasserpumpe können die Geräte **NUR** mit einer Niederdruckarmatur angeschlossen werden. Aufheizbar von ca. 35° – 85°C, bei voller Aufheizung vermischbar auf ca. 3-fache Menge, wenig Stromverbrauch, schnelle Nachheizung mit guter Isolierung. Die Kessel sind aus hochwertigem Kunststoff, wärme- und korrosionsbeständig. Leichte und schnelle Montage mit Befestigungsbügel.

Serienmäßige Ausstattung:

- Thermostat von 30° – 80°C stufenlos regelbar
- Frostwächter und Überhitzungsschutz
- 1m Kabel mit Schukostecker
- Alle Geräte können mit 12 V/200 W oder 24 V/400 W sowie 230 V/330 W geliefert werden.

1	Bezeichnung	Inhalt	Spannung/Leistung	Art.-Nr.	Preis	2	Bezeichnung	Inhalt	Spannung/Leistung	Art.-Nr.	Preis
	KB 3	3 l	230 V/660 W	9977890	169,95		KB 6	6 l	230 V/660 W	9947550	194,95
	KB 3	3 l	12 V/200 W	9977610	204,95		KB 6	6 l	12 V/200 W	9947560	229,95
	KB 3 Kombi	3 l	230 V/660 W+12 V/200 W	9977480	294,95		KB 6 Kombi	6 l	230 V/660 W+12 V/200 W	9977481	314,95



3 | Nautic-Compact LE



4 | Nautic-Compact E



5 | Nautic-Therm E



6 | Nautic-Therm Stehend E

Druckfeste Warmwassersysteme

Nautic-Compact LE ist ein Kombigerät und kann das Brauchwasser über die Warmluftheizung oder einen 230 V / 500 W Heizkörper erwärmen. Elektrisch wird das Wasser auf ca. 70 °C erwärmt. Der Edelstahlbehälter ist mit einer hochwertigen Isolierung ausgestattet und kann bei Frost restlos entleert werden.

Durch die kompakte Bauweise und dem hochwertigen V4A Edelstahlkessel sind die Boiler Nautic-Compact, Nautic-Therm und Nautic-Therm S die idealen Begleiter auch bei geringen Platzverhältnissen. Sie sind druckfest und können serienmäßig oder nachträglich an jede Kaltwasserversorgung mit Schlauchleitung montiert werden. Der Wasseranschluss ist an Tauchpumpe, Hand- oder

Fußpumpe sowie an Druckpumpe möglich. Dank der ausgezeichneten Isolierung steht Ihnen auch am nächsten Tag noch warmes Wasser zur Verfügung.

Zusätzlich können Sie die Geräte auch mit Wärmetauscher zum Anschluss an den Kühlkreislauf des Motors oder einer Warmwasserheizung bestellen.

(Typ E = nur Elektroanschluss, Typ M = nur Wärmetauscher oder Typ ME = Wärmetauscher und Elektroanschluss)

Alle Geräte können auch mit 12 V/200 W oder 24 V/400 W sowie 230 V/330 W geliefert werden.

Als Sonderausführung können die Geräte auch kombiniert werden mit 230 V und 12 V oder 24 V.

Sicherheitsventilset

Für den Anschluß der Nautic-Compact LE Boiler. Bei Druckwasseranschluß Sicherheitsventilset 3 bar montieren.

9977903 61,95

Serienmäßige Ausstattung:

- Thermostat von 30° – 80°C stufenlos regelbar
- Frostwächter und Überhitzungsschutz
- 1 m Anschlusskabel mit Schukostecker
- Sicherheitsventil bis 3 bar, inkl. Ablasshahn für Winterentleerung
- Brauchwasseranschluss = 10mm Rohrstützen für Wärmetauscheranschluss = 18 mm Rohrschellen
- Montageband für Bodenmontage

	Bezeichnung	Typ	Inhalt	Maße B x H x T	Gewicht	Spannung/Leistung	Art.-Nr.	Preis
3	Nautic-Compact	LE	6 l	23 x 22 x 38 cm	4,0 kg	230 V/500 W	9977901	419,95
3	Nautic-Compact	LE	10 l	23 x 22 x 53 cm	5,0 kg	230 V/500 W	9977902	439,95
4	Nautic-Compact	E	6 l	22 x 23 x 39 cm	2,8 kg	230 V/660 W	9977918	419,95
4	Nautic-Compact	E	10 l	22 x 23 x 54 cm	4,5 kg	12 V/200 W	9977919	429,95
4	Nautic-Compact	E	10 l	22 x 23 x 54 cm	4,5 kg	230 V/660 W	9977920	429,95
5	Nautic-Therm	E	10 l	30 x 30 x 37 cm	4,5 kg	230 V/660 W	9977981	444,95
5	Nautic-Therm	E	15 l	30 x 30 x 45 cm	5,5 kg	230 V/660 W	9997038	509,00
5	Nautic-Therm	E	20 l	30 x 30 x 53 cm	6,5 kg	230 V/660 W	9977982	555,00
6	Nautic-Therm Stehend	E	10 l	30 x 30 x 38 cm	4,5 kg	230 V/660 W	9977893	454,95
6	Nautic-Therm Stehend	E	15 l	30 x 38 x 38 cm	5,5 kg	230 V/660 W	9977894	505,95

Elektrisches-Kugelhahnventil-System

Öffnet, schließt und entleert komfortabel (Ab-)Wasserkreisläufe. Durch eine einzigartige Kombination verschiedener Spezialfunktionen langfristig und zuverlässig.

Das LILIE Rohrstecksystem GrauGELB® 40 mm mit Doppel-O-Ring verbindet Rohr, Kugelhahnventil und Muffen schnell und einfach und gleichzeitig sicher und dicht. O-Ring 1 ist dabei in den Außenringnuten der Rohrenden fixiert. O-Ring 2 ist in den Innenringnuten des Ventilkörpers und der Muffen angeordnet. Beim Einstecken des Rohrendes greifen die beiden O-Ringe dann in die jeweils komplementäre Nut am anderen Bauteil. Der Doppel-O-Ring dichtet ab und sichert gleichzeitig die Verbindung. Dabei bleibt die Verbindung flexibel, so dass ein Nachjustieren möglich ist. Im Unterschied zur üblichen Verklebung kann die Verbindung aber bei Bedarf wieder gelöst und neu montiert werden. Auch Spannungsrisse werden vermieden.



IHR VORTEIL

- Anti-Blockier-Automatik
- Hochleistungs-Antrieb
- Repetierschluss
- Hohe Abflussleistung



7 | Elektrisches-Kugelhahnventil-System

GrauGELB® 40 mm Entleerungssystem. Ventilkörper mit Hochleistungsantrieb. Steckgewinde beidseitig mit integrierten O-Ringen für LILIE-Rohrstecksystem. Durchfluss 530 mm² oder 855 mm². Rohre und Steckverbinder zur schnellen Steckmontage finden Sie unten

Durchfluss mit Kunststoff 1 1/4" (530 mm ²)	9932656	129,60
Durchfluss mit Kunststoff 1 1/4" (855 mm ²)	9960687	142,90

8 | Elektrisches-Kugelhahnventil-System, Messing

Ventilkörper mit Hochleistungsantrieb, Schraubgewinde beidseitig mit 1 1/4". Wanddurchführungsanschluss inkl. Dichtring und Befestigungsmutter und 90° Abgangsstutzen mit 40 mm.

Messing 1 1/4"	9927824	127,50
----------------	----------------	---------------

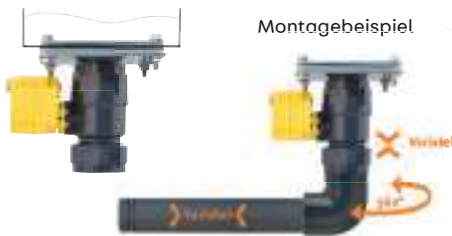

9 | Elekt. Entleerungslösung 12 V, komplett konfektioniert Entleerungssystem 40 mm

Anschlussfertig an den Tank.	9929756	169,00
------------------------------	----------------	---------------



10 | Elektrisches-Kugelhahnventil-System, Kunststoff

Ventilkörper mit Hochleistungs-Antrieb. Das Ventil kann über einen 4-poligen Schalter angesteuert werden. Mit 50 cm Rohr DN40 und Winkel.

	9929755	143,50
--	----------------	---------------



11 | Elektrisches-Kugelhahnventil-System, Messing

Ventilkörper mit Hochleistungsantrieb mit 1" bzw 1 1/4"-Wanddurchführungsanschluss inkl. Dichtring und Befestigungsmutter und 90° Abgangsstutzen mit 40 mm.

Anschluss 1"	9923408	132,99
Anschluss 1 1/4"	9916839	140,00

Rohrstecksystem 40 mm mit Doppel-O-Ring

Verbindet Rohr, Kugelhahnventil und Muffen schnell und einfach und gleichzeitig sicher und dicht.



12 T-Rohrverbinder 40 mm inkl. O-Ring.	9960691	5,90
--	----------------	-------------



13 Rohrverbinder gerade 40 mm inkl. O-Ring.	9935103	3,40
---	----------------	-------------



14 Rohr 40 mm beid. mit O-Ring		
Länge 55 mm	9960686	4,70
Länge 70 mm	9960688	4,90
Länge 80 mm	9935688	5,00
Länge 500 mm	9935105	6,60



15 Rohrverbinder gerade Verschraubung 40/32 mm inkl. O-Ring mit AG 1 1/4".	9936257	4,99
--	----------------	-------------



16 Rohrverbinder gerade Verschraubung 50/40 mm inkl. O-Ring mit AG 1 1/4".	9935104	4,99
--	----------------	-------------



17 Winkel Rohrverbinder 90° inkl. O-Ring.	9935689	4,90
---	----------------	-------------

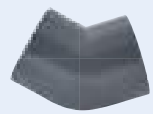

18 Winkel Rohrverbinder 45° Entleerungssystem GrauGELB® 40 mm.	9960689	5,90
--	----------------	-------------

Abwasserrohrsysteme

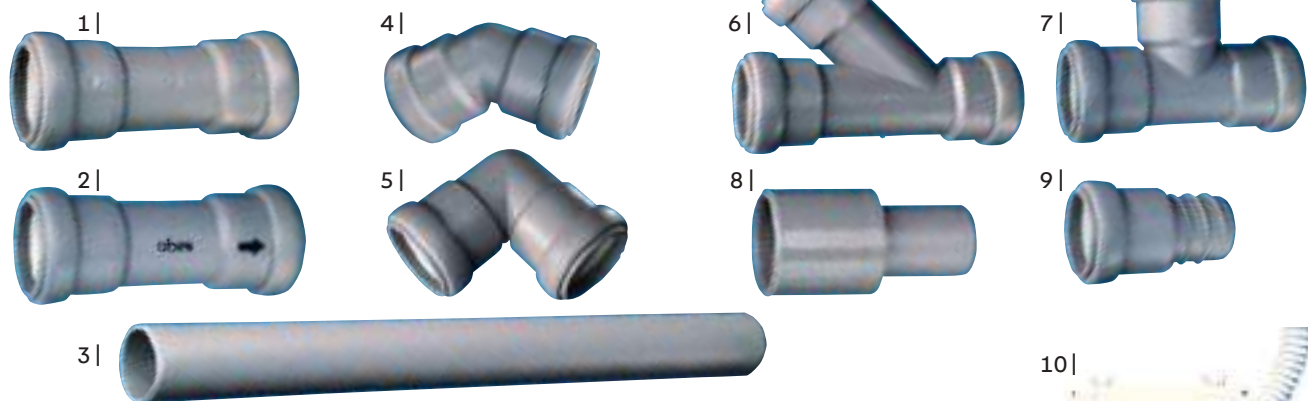

- | | | | |
|--|-------------|--|----------------------------|
| 1 Muffe, 28 mm
Mit Dichtung 9971100 | 6,95 | 6 T-Stück 45°, 28 mm
Mit Dichtung 9971105 | 6,95 |
| 2 Muffe, 28 mm mit RS-Ventil
Mit Dichtung 9971101 | 8,95 | 7 T-Stück 90°, 28 mm
Mit Dichtung 9971106 | 6,95 |
| 3 Rohr 1 m lang
9971103 | 4,95 | 8 Reduzierstück für 28 mm
Ø 28 mm auf 25 mm 9971107
Ø 28 mm auf 19 mm 9971108 | 2,95
2,95 |
| 4 Winkel 45°, 28 mm
9971102 | 5,95 | 9 Übergangsstück Muffe/
Abwasserschlauch
Mit Dichtung 9971109 | 3,95 |
| 5 Winkel 90°, 28 mm
Mit Dichtung 9971104 | 5,95 | | |

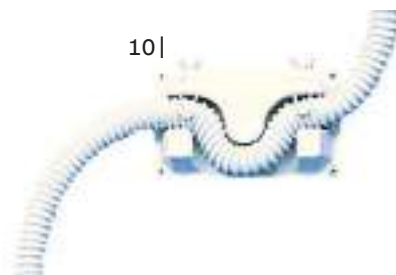

- 10 | **Wandhalter**
Für 19 - 25 mm Schlauch, als Geruchsverschluss. Gegen Herausfallen durch Klammern gesichert.
9972375 **15,95**



11 | Steckbares Abwasser-Rohrsystem für Caravans und Reisemobile

Durch das neue Stecksystem ist eine kostengünstige und sichere Montage des Abwasserrohres möglich. Kein Schrauben, Kleben oder Schweißen, man steckt die Teile einfach ineinander. Das Rohr mit einer Wandstärke von 1,5 mm ist schlag- und stoßunempfindlich, sowie frostsicher, es ist aus Polyäthylen und entspricht heutigen hygienischen Anforderungen. Temperaturbeständig von -40 °C bis +80 °C.

Rohr Ø 28 x 1,5 mm, 1 m
1 m **9972210** **6,95**
Grundpreis pro 1 Meter = 6,95

Rohr Ø 28 x 1,5 mm, 2 m
2 m **9997859** **10,95**
Grundpreis pro 1 Meter = 5,48

- | | | |
|---------------------------------------|----------------|-------------|
| 12 T-Stück | 9972250 | 6,95 |
| 13 Winkel 90° | 9972260 | 5,95 |
| 14 Winkel 45° | 9972240 | 5,95 |
| 15 Übergangsstück
Ø 19 mm | 9972270 | 2,95 |
| 16 Muffe | 9972280 | 2,95 |
| 17 Reduzierstück | 9972290 | 2,95 |

18 | **Übergangsstück Ø 20 mm**
9972620 **3,95**

19 | **Übergangsstück Duschwanne**
9972630 **3,95**

20 | **Rohrschelle** **9972640** **3,95**

21 | **Abwassertank-Dichtung**
9972680 **4,95**

22 | **Beckenauslauf**
für 28 mm Rohr mit Winkel, komplett mit Ketten und Stopfen Ø 25 mm, mit Niro-Innenteil.
9971995 **18,95**

23 | **Wasserabfluss**
Mit 24 mm Rohranschluss für 28 mm Rohr
33 mm **9972320** **15,95**
39 mm **9972310** **15,95**

24 | **Siphon**
2 Zugänge, 24 mm für 28 mm Rohr
39 mm **9972330** **18,95**
33 mm **9972340** **18,95**

25 | **Siphon**
Für 28 mm Rohr mit 2 Zugängen 39 mm mit Restesieb.
9972331 **19,95**

26 | **Ersatzsieb für Position 40**
9991214 **6,95**

27 | **Geruchsverschluss**
Für 28 mm Rohr mit Reinigungsöffnung.
9972370 **11,95**



28 | **Abwasser Entsorgungs-Set**
Zum Anschluss an den Abwasserstutzen/das Abwasserrohr, bestehend aus Abwasserstutzen 0,25 m (zur mobilen Entsorgung) sowie Abwasserrohr-Verlängerung 3 m zur Entsorgung z.B. auf Komfort Campingplätzen. Kann bei Bedarf durch weitere Sets beliebig verlängert werden, Ø 28 mm, passend auf Anschluss 28 mm Außendurchmesser fahrzeugseitig.
9923724 **28,95**



Yachticon
Einfach gute Pflege®

29 | Klapptoilette

Praktische Klapptoilette für unterwegs. Sie lässt sich schnell und mühelos verstauen und ist im Handumdrehen einsatzbereit. Umweltschonend, da kein Wasser benötigt wird. Die Lieferung erfolgt inklusive 6 Beutel. Stahlrahmen Ø 21 mm, Maße 39 x 40 x 46 cm. Traglast: 120 kg.

9931987 34,95



30 | Ersatz-Plastikbeutel

für Klapptoilette
Ersatz-Plastikbeutel für Klapptoilette.
Maße 60 x 50 cm
12 Stück

9931988 6,95

Abwasser-Tank-Entleerungssystem

31 + 32 |



31 | Bajonettanschluss

Gerade für 3"-Rohr

9973770 7,30

32 | Passtück 3"

Für Tankanschluss

9973670 6,95

33 |



33 | Passtück 3"

Für Tankanschluss

9973680 8,60

34 |



34 | Passtück

Zur Montage zwischen Tank und Hauptventil. Mit Gummidichtung

9973710 8,70

35 |



35 | Abwasserschlauch 3"

Verstärkte Ausführung. Flexibel, ca. 60 cm lang, ausgezogen jedoch 260 cm lang

9973650 11,80

36 | Bajonettanschluss

Gebogen für 3"-Rohr

9973760 14,40

36 |

37 |



37 | Ventildeckel

9973660 6,10

38 |



38 | Passtück 3"

9973730 7,00

39 |



39 | Passtück 3"

Für Bajonettanschluss 3"

9973700 6,10

40 | Hauptventil

Mit Gummidichtung und 4 Schrauben

9973690 24,40



41 | Schlauchbox

Zur Aufbewahrung von 1 1/2 oder 3 Zoll oder Entleerungsschläuchen.

9931855 30,70



42 | Abwasserschieber 38 mm

Zur schnellen Entleerung von Tanks. Auf der einen Seite ist ein Gewindeauslaß 1/2" (38 mm) mit Schraubdeckel, auf der anderen Seite ein Einlaß zum Einkleben. Maße 81 x 170/225 x 105 mm. Gewicht 283 g.

9973703 27,90



43 | Siphon-Geruchsverschluss 19 mm

Mit Sieb, Stopfen und Kette, Farbe weiß.

9972000 14,95



44 | Siphon-Geruchsverschluss

Ohne Reinigungsöffnung, Ein-/Auslauf.

19 mm 9972670 11,95

25 mm 9972671 14,95



45 | Ersatzstopfen mit Kugelschleife

Passend zu Position 41 und 42.

9930011 3,95



46 | Kunststoffablaufventil

Komplett mit Dichtung, Stopfen gerade und Kette. Schraubanschluß 19 mm.

9930008 4,95



47 | Kunststoffablaufventil

Komplett mit Dichtung, Stopfen abgewinkelt und Kette. Schlauchanschluß 19 mm.

9930009 4,95



Die mobilen Campingtoiletten



1 | **43⁹⁰**

1 | Eimertoilette Optitoil

Moderne, tragbare Eimertoilette mit Sitz, Deckel und separat verschließbarem Eimer. Sehr stabile Kunststoff-Konstruktion.

Als einfaches WC ohne Installationsaufwand konzipiert, ist die Optitoil eine praktische und kostengünstige Alternative zu den verbreiteten Chemietoiletten. Inhalt des Fäkalientanks ca. 7 l. Maße 40 x 33 x 48 cm (B x H x T), Gewicht 2,4 kg

9928307 43,90



2 | **56⁹⁰**

2 | Eimertoilette Optiloo

Moderne, tragbare Toilette mit komfortabler Sitzhöhe.

- Sitz und Deckel sind getrennt hoch- und niederklappbar
- Herausnehmbarer Eimer mit Verschlussdeckel
- Mit Toilettenpapierhalter
- Stabile Konstruktion aus langlebigem PP
- Modernes Design
- Toilettenpapier nicht im Lieferumfang enthalten

Maße 41,5 x 43 x 39 cm (B x H x T),
Gewicht 2,4 kg

9928308 56,90



3 |

3 | Toilettenbürste Popy

Toilettenbürste aus Kunststoff. Mit Schutzbehälter und Wandhalterung. Kompakt und hygienisch. Maße 9 x 32 cm (B x H)

9979111 14,90

4 | Toilettenbürste Toby SK

Kompakte Toilettenbürste mit Silikonborsten und Halter, speziell entwickelt für den Einsatz in Freizeitfahrzeugen. Robuste Kunststoff-Ausführung für die Wandmontage.

9931493 9,95



5 | Abfallbeutel Optibag

Kompostierbare Abfallbeutel für Eimertoiletten. 25 Stück

9928309 6,90



6 | ab **85⁷⁰**

6 | Bi-Pot 30

Die robuste Toilette Bi-Pot ist vollkommen autark, d.h. völlige Unabhängigkeit für eine geruchsfreie Hygiene. Sehr leicht zu reinigen. Kompakt, in allen Teilen zerlegbar, auch das Ventil, für eine gründliche und vollständige Reinigung. Robuster Handgriff für bequemen Transport. Große Ablassöffnung, kein hervorstehendes Rohr, leicht und hygienisch zu entleeren. Kein Verstopfen. Praktische Seitenhaken, mit denen der obere und untere Teil zusammengehalten wird.

Frischwassertank 10 l / Abwassertank 11 l,
Maße 43,5 x 34,5 x 30 cm, Gewicht 3,9 kg

9993685 85,70

6 | Bi-Pot 34

Ausführung wie Bi-Pot 30, jedoch: Farbe grau. Frischwassertank 15 l, Abwassertank 13 l.

Maße 43,5 x 36 x 34 cm, Gewicht 4,3 kg

9993686 88,60

6 | Bi-Pot 39

Ausführung wie Bi-Pot 30, jedoch: Farbe grau. Frischwassertank 15 l, Abwassertank 20 l.

Maße 43,5 x 36 x 39,2 cm, Gewicht 4,4 kg

9993687 92,10



7 |

7 | Toilettenbürste Brush Pro

Die große Bürste, welche dennoch wenig Platz einnimmt, erlaubt optimales Putzen des Tanks, ohne diesen dabei zu verkratzen.

9997230 8,30



8 |

8 | Soft 6

Besonders weiches, zweilagiges und schnell auflösendes Toilettenpapier. Biologisch abbaubar. Verhindert Verstopfung der Toilette. Jetzt fester und weicher.

300 Blatt / 6er Pack.

9981482 4,60
Grundpreis pro 1 Rol = 0,77



9 |

9 | Toilettenbürste mit Halter

Mit Klett für die Anbringung an Ihrem Fiamma Bi-Pot.

Maße 11 x 24 cm, Gewicht 0,1 kg.

9990927 7,10

Tragbare Toiletten

THETFORD
Loving leisure



PORTABLE TOILETTEN
UND ZUBEHÖR



10 | ab **65⁹⁵**

10 | Porta Potti

Die Porta Potti ist die Grundlage der langlebigen tragbaren Toiletten. Die Toilette verfügt über eine integrierte Deckelverriegelung, eine Aussparung zum Öffnen des Deckels ①, einen verbesserten Schiebergriff ② sowie einen bequemeren Griff für den Fäkalientank ③.

Der Stopper am Fäkalientank hält den Entleerungsstutzen in seiner Stellung fest und macht das Wiedereinsetzen der beiden Tanks noch einfacher ④.

Vorteile

- Vom Erfinder der tragbaren Toilette entwickelt
- Exzellente Qualität durch 40 Jahre Erfahrung mit mobilen Sanitärösungen
- Leichter, hochwertiger Kunststoff
- Praktische Entlüftungstaste für spritzfreie Entleerung
- Modernes Design
- Verbesserter Tragegriff für den Fäkalientank
- Verbesserter Sitzkomfort



11 | ab **189⁹⁵**

11 | Porta Potti 565

Die Porta Potti 565 hat bei Weitem das bemerkenswerteste Design und die innovativsten Eigenschaften von allen. Das Design bietet ein integriertes Bedienfeld mit Pumpe, Wassernachfülleinheit und Füllstandsanzeige für den Spülwassertank ①. Diese Anzeige und die

Füllstandsanzeige ② des Fäkalientanks zeigen Ihnen an, wann der Spülwassertank nachgefüllt und der Fäkalientank geleert werden müssen. Zusätzlich ist die Porta Potti Excellence standardmäßig mit einem integrierten Toilettenpapierhalter ③ ausgestattet.

Vorteile

- Vom Erfinder der tragbaren Toilette entwickelt
- Hervorragende Qualität durch 40 Jahre Erfahrung mit mobilen Sanitärösungen
- Modernes Design, Toilettenform wie zu Hause
- Komfortable Sitzhöhe (443 mm)
- Größere Toilettenschüssel, hauptsächlich in der Tiefe und Breite
- Integrierter Toilettenpapierhalter

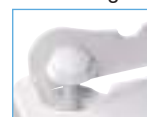

Handkolbenpumpe



Elektrische Spülung

Komfortklasse



Typ	10 PP 145	10 PP 165	10 PP 335 HDK	10 PP 345	10 PP 365	11 565 P	11 565 E
Maße cm (B x H x T)	38,3 x 33 x 42,7	38,3 x 41,4 x 42,7	34,2 x 31,3 x 38,2	38,3 x 33 x 42,7	38,3 x 41,4 x 42,7	38,8 x 44,8 x 45,0	38,8 x 44,8 x 45,0
Volumen (L) Frischwasser	15	15	10	15	15	15	15
Volumen (L) Abwasser	12	21	10	12	21	21	21
Spülsystem	Balgenp.	Balgenp.	Kolbenp.	Kolbenp.	Kolbenp.	Kolbenp.	Elektrisch
Sitzhöhe (cm)	32,4	40,8	30,8	32,4	40,8	44,3	44,3
Füllstandsanzeige Fäkalientank		nein	nein	ja	ja	ja	ja
Füllstandsanzeige Spülwassertank		nein	nein	nein	nein	nein	ja
Gewicht (ca. kg)	3,6	3,9	3,3	3,8	4,0	5,3	5,5
Art.-Nr.	9931544	9931545	9931546	9931547	9931548	9931549	9931566
Preis	65,95	80,95	146,95	97,95	110,95	189,95	237,95



12 | Bodenbefestigung für Porta Potti (Hold down Kit)

Ein Kit zur Befestigung der Porta Potti an einer beliebigen Stelle auf dem Fußboden Ihres Boots. Ein einfacher Handgriff löst die Toilette. Durch dieses Kit stellt Ihre mobile Toilette eine komfortable und relativ preiswerte Alternative zum Einbau eines Grauwassertanks dar.

9906539 19,25



13 | Bodenbefestigung für Porta Potti 565 (Bodenplatte)

Wenn die Stabilität wichtig ist, zum Beispiel auf einem Boot, können Sie ein Modell auswählen, das auf einer Bodenplatte montiert werden kann.

9907507 34,99

14 | Tasche für Porta Potti

Schützen Sie Ihren Porta Potti in der Thetford-Tasche. Zum einfachen Transport und für leichtes Tragen mit zwei Griffen.

Vorteile:

- Haltbarer Reißverschluss, robustes Taschenmaterial (100 % Polyester)
- Waschbar in einer Haushaltswaschmaschine (max. 40 Grad) ohne Einlaufen und Ausbleichen der Farbe von Tasche und Reißverschluss
- Für den diskreten Transport Ihrer Campingtoilette oder des Tanks

für Modelle X35 / X45
für Modelle X65 (PP165 / PP365 / PP565)

9932023 20,95
9932024 20,95



Toiletten Festeinbau

Die Thetford Casettenttoiletten:
die Lösung für mobile Sanitäranlagen!



1 | ab **595⁰⁰**

1 | Casettenttoiletten C220

Die C220-Cassettenmodelle sind mit einer Toilettenschüssel ausgestattet, die man auf der Toilettenbasis um 2 x 90° drehen kann. Die C220-Casettenttoilette kann freistehend an allen Außenwänden des Fahrzeugs montiert werden. Da Sie die Toilettenschüssel vor der Benutzung drehen können, erfahren Sie optimalen Komfort und verschwenden keinen Platz.

Vorteile

- Optimale Platznutzung
- Langlebig, Benutzer- und Wartungsfreundlich
- Einfache Zugänglichkeit des Fäkalientanks von außen
- Leistungsstarkes Spülsystem
- Geräuscharme Spülung
- Integrierter Messbecher in der Entleerungstülle
- Füllstandsanzeige zeigt an, wann der Fäkalientank geleert werden muss

- Entlüftungstaste für spritzfreies Entleeren
- Automatisches Entlüftungsventil: verhindert die Bildung gefährlicher, unter hohem Druck stehender Gase und gewährleistet das spritzfreie Öffnen des Fäkalientanks
- Unabhängige Wasserzufuhr sowie Anschlussmöglichkeiten an den zentralen Wassertanks des Fahrzeugs
- Farbe weiß

			
Typ	C223-S	C223-CS	C224-CW
Maße cm (B x H x T)	36,5 x 49,5 x 58,0	39,4 x 53,4 x 58,0	39,4 x 72,7 x 58,0
Material	Kunststoff	Kunststoff	Kunststoff
Spülsystem	elektrisch	elektrisch	manuell
Sitzhöhe (cm)	49,2	49,2	49,2
Kapazität	18 l	18 l	18 l
Fäkalientank			
Kapazität	-	-	9 l
Spülwassertank			
Gewicht (ca. kg)	6,8	7,2	8
Art.-Nr.	9960105	9960106	9960107
Preis	595,00	619,00	645,00

Alle Toiletten werden ohne Serviceklappe sowie Wassereinfüllklappe geliefert.

2 | ab **639⁰⁰**



2 | Casettenttoiletten C260

Die C260 Casettenttoilette ist ein Facelift der C250 Casettenttoilette. Das erfolgreiche, zeitgemäße Design der C250 wurde nicht verändert. Dennoch hat die C260 einige aufregende neue und verbesserte Eigenschaften. Darunter sind zum Beispiel ein stabilerer Sitz & Deckel, ein Schüsseldesign, das die Reinigung erleichtert und eine verbesserte Spülung. Diese Toilette ist auch mit Vollkeramik-Schüssel erhältlich - für ein WC-Erlebnis wie zu Hause.

Vorteile

- Zeitgemäßes Design, wie zu Hause
- Optimale Platzausnutzung: 2 x 90° Drehbarkeit der Toilettenschüssel
- Maximaler Sitzkomfort
- Neues Schüsseldesign, besonders leicht zu reinigen

- Hochwertiger Kunststoff für eine langlebige, benutzerfreundliche und wartungsfreundliche Toilette
- Die Keramikversion verspricht maximale Hygiene und Nutzungskomfort, genau wie zu Hause
- Kraftvolles Spülsystem

						
Typ	C262-CWE		C263-S		C263-CS	
Maße cm (B x H x T)	41,7 x 75,0 x 60,3		34,1 x 48,8 x 60,3		41,7 x 75,0 x 60,3	
Material	Kunststoff	Keramik	Kunststoff	Keramik	Kunststoff	Keramik
Spülsystem	elektrisch		elektrisch		elektrisch	
Sitzhöhe (cm)	46,7	47,9	46,7	47,9	46,7	47,9
Kapazität	17,5 l	17,5 l	17,5 l	17,5 l	17,5	17,5 l
Fäkalientank						
Kapazität	8 l	8 l	-	-	-	-
Spülwassertank						
Gewicht (ca. kg)	8,1	17,2	7,1	16,2	8	17,1
Art.-Nr.	9960120	9960121	9960116	9960117	9960118	9960119
Preis	729,00	919,00	639,00	809,00	665,00	859,00





3 | Casettentoilette C400

Die aufgefrischte Casettentoilette C400 peppt das Badezimmer mit sehr geringem Aufwand optisch auf und bietet gleichzeitig den bewährten Komfort und perfekte Hygiene. Diese Baureihe hat verschiedene einzigartige Eigenschaften, einschließlich einem Fäkalientank mit Rädern und einem einklappbaren Handgriff, was die Handhabung vereinfacht. Außerdem ist der Funktionsmechanismus im Fäkalientank herausnehmbar. Dadurch kann der Tank von innen leicht gereinigt und gepflegt werden, weil eine durchdachte Füllstandanzeige den Füllstand im Fäkalientank bzw. im Spülwassertank zeigt.

Typ	C402-X	C402-X	C403-L	C403-L
Maße cm (B x H x T)	67,0 x 51,2 x 40,0	67,0 x 51,2 x 40,0	67,0 x 51,2 x 40,0	67,0 x 51,2 x 40,0
Material	Kunststoff	Kunststoff	Kunststoff	Kunststoff
Ausrichtung	links	rechts	links	rechts
Spülsystem	elektrisch	elektrisch	elektrisch	elektrisch
Sitzhöhe (cm)	47,3	47,3	47,3	47,3
Kapazität	19,3 l	19,3 l	19,3 l	19,3 l
Fäkalientank				
Kapazität	15 l	15 l	-	-
Spülwassertank				
Gewicht (ca. kg)	8,8	8,8	8,1	8,1
Art.-Nr.	9931567	9931568	9931569	9931571
Preis	745,00	745,00	769,00	769,00

3 | ab **745⁰⁰**

Vorteile

- Neues Design
- Verbesserter Griff der Verschlussplatte und Bedienfeld C400
- Optimale Platzausnutzung
- Leichter, hochwertiger Kunststoff
- Langlebig, Benutzer- und Wartungsfreundlich
- Leistungsstarkes Spülsystem



4-10 | Auffrisch-Set (Fresh-up Set)

Neuer Start für Ihre „alte“ Toilette

Das Toilet Fresh up Set ist eine einfache und preiswerte Möglichkeit, eine gebrauchte Casettentoilette rundzuerneuern. Zusätzlicher Fäkalientank für längere Reisen? Selbst dann ist das Toiletten-Aufbereitungsset eine perfekte Lösung. Das WC Fresh-up-Set ist für die Casettentoiletten C2/C3/C4*, C200, C250/C260, C400*, C500* und C220 erhältlich.

* für Links- und Rechtsmodelle. Für die Modelle C400 und C500 muss der Endbenutzer den Fäkalientank von Links- auf Rechtsmodell ändern (falls zutreffend).

Typ	Art.-Nr.	Preis
4 C2 / C3 / C4 rechts	9932166	179,00
5 C2 / C3 / C4 links	9932167	179,00
6 C200	9932162	179,00
7 C220	9932019	179,00
8 C250 / C260	9932164	154,00
9 C400	9932165	154,00
10 C500	9932021	179,00

11 | Sitzerrhöhung für Casettentoilette

C200, C2, 3, 4

Vorteile

- Erleichtert das Hinsetzen und Aufstehen
- Erhöht die Sitzhöhe um rund 7 cm
- Dieselbe Qualität wie für die originale Thetford-Toilette
- Mühelos auf den originalen Thetford-Toiletten C2/C3/C4 und C200 zu installieren

für Typ C2 / C3 / C4 **9932025 60,95**

für Typ C200 **9932026 60,95**

11 | **60⁹⁵**

12 | Tragetasche für Toilettencassette

C200 und C250

Diese Tragetasche kann nicht nur für das diskrete Handling der Toilettenkassetten auf dem Campingplatz genutzt werden, sondern auch zur Aufbewahrung und zum Transport der Zweitkassetten. Aufgrund Ihrer nahezu wasserdichten Ausführung kann die Tasche auch als Strandtasche für nasse Gegenstände, wie z.B. Handtücher, genutzt werden.

Aus PVC-Leichtplane.

Maße 35 x 26 x 45 cm (B x H x T)

9931839 39,00

HINDERMANN
SCHUTZEN - LEISTEN - ERHALTEN



Toilettenpflegemittel

THETFORD
Loving leisure

Thetford entwickelt bereits seit über 40 Jahren Toilettenpflegeprodukte, die für eine einwandfreie Funktion unserer mobilen Toiletten sorgen. Die Wissenschaftler, die in unseren anerkannten firmeneigenen Laboren und an externen Instituten arbeiten, entwickeln und testen ständig neue Produkte. Als 'The Original' bieten wir Ihnen den besten Gegenwert fürs Geld!

BESTSELLER



1 | Aqua Kem Blue

Bekannte Toilettenflüssigkeit für die tägliche Pflege des Fäkalientanks Ihrer mobilen Toilette. Mit kraftvoller und effektiver Wirkung.

2 l **9975930 16,50**
Grundpreis pro 1 Liter = 8,25

2 | Aqua Kem Green Konzentrat

Zweifach konzentrierte, grüne Sanitärflüssigkeit für den Fäkalientank Ihrer Cassetten- und Campingtoilette.

Gefahr: H318, EUH208- Enthält Isoeugenol (97-54-1). Kann allergische Reaktionen hervorrufen.

0,75 l **9932017 15,95**
Grundpreis pro 1 Liter = 21,26



3 | Aqua Kem Konzentrat

Zweieinhalbfaches Konzentrat für die tägliche Pflege des Fäkalientanks Ihrer mobilen Toilette. Mit kraftvoller und effektiver Wirkung.

Gefahr: H318, H410
0,78 l Blue **9931572 16,50**
Grundpreis pro 1 Liter = 21,15

0,78 l Lavendel **9931573 16,50**
Grundpreis pro 1 Liter = 21,15

Gefahr: H302, H318, H410
0,78 l Eucalyptus **9960785 16,50**
Grundpreis pro 1 Liter = 21,15



4 | Aqua Kem Blue Sachets Dose

Toilettenbeutel mit kraftvoller Wirkung, komplett wasserlöslich, für die tägliche Pflege des Fäkalientanks Ihrer mobilen Toilette. Unterdrückt unangenehme Gerüche, unterstützt die Zersetzung und vereinfacht dadurch die Entleerung.

Dose 15 Stück
Gefahr: H302, H332, H315, H318, H410, H412, EUH208: Enthält EUCALYPTOL (470-82-6). Kann allergische Reaktionen hervorrufen.

Dose 15 Beutel **9960223 17,95**
Grundpreis pro 1 kg = 47,85



5 | Aqua Kem Green Sachets

Die in Wasser auflösbaren Dosierbeutel bieten maximalen Anwendungskomfort und haben immer die richtige Dosierung. Kraftvoll, einfach und grün!

Gefahr: H302, H318, EUH208- Enthält ISOEUGENOL, LAVANDULA HYBRIDA EXTRACT. Kann allergische Reaktionen hervorrufen.

Dose 15 Beutel **9960104 17,95**
Grundpreis pro 1 kg = 39,88

6 | Gummi-Pflegespray

Gleitmittel, speziell entwickelt für unsere mobilen Toiletten. Für die Pflege, Konservierung und Schmierung von Dichtungen, Schließern, Scharnieren, Markisenlaufschienen, Fahrern usw.

Gefahr: H222, H229
200 ml **9945586 5,10**
Grundpreis pro 100 ml = 2,55

7 | Toilettenflüssigkeit Duo Tank Cleaner Concentrated

Leistungsstarker, konzentrierter, periodischer Reiniger für den Fäkalien- und Grauwassertank.

- Entfernt Kalk, Verkrustungen und Fettablagerungen
- Technische Teile im Inneren der Tanks werden ebenfalls gereinigt
- Verlängert die Lebensdauer der Tanks
- Kein Schrubben erforderlich!

Gefahr: H314, H412
0,8 l **9960786 11,95**
Grundpreis pro 1 Liter = 14,94



8 | Flüssigkeit für Grauwassertank Grey Water Fresh Concentrated

Vorteile:

- Verhindert unangenehme Gerüche aus den Abflüssen
- Reduziert die Bildung von Ablagerungen im Grauwassertank
- Hervorragende Geruchskontrolle des Grauwassers
- Hält das Grauwasser länger frisch und sauber
- Geruchlose Entleerung des Grauwassertanks

Gefahr: H302, H315, H318, H410
0,8 l **9960224 11,95**
Grundpreis pro 1 Liter = 14,94

9 | Aqua Rinse Spray

Toilettenschüsselspray, speziell für Toiletten ohne integriertem Spülwassertank.

0,5 l **9916854 6,30**
Grundpreis pro 1 Liter = 12,60

10 | Aqua Rinse Konzentrat

Zweifach konzentrierte, frisch duftende Flüssigkeit für den Spülwassertank Ihrer Cassetten- und Campingtoilette.

Achtung: H317, H319
0,75 l **9932018 13,95**
Grundpreis pro 1 Liter = 18,60

11 | Toilettenreiniger Bowl Cleaner

Reinigt das Innere der Toilette gründlich und ist geeignet für die Anwendung auf Kunststoff- oder Keramik-Materialien Ihrer mobilen Toilette. Dank seiner einzigartigen Entkalkungseigenschaften entfernt der Toilet Bowl Cleaner leicht Schmutz- und Kalkablagerungen. Sorgt für optimale Hygiene und Glanz.

Achtung: H319
0,75 l **9945574 8,95**
Grundpreis pro 1 Liter = 11,93



12 | Toilettenpapier Aqua Soft

Extraweiches Toilettenpapier, das sich schnell auflöst. Verhindert Verstopfungen und erleichtert das Entleeren des Fäkalientanks.

- Speziell entwickelt für tragbare Toiletten und Cassettoiletten
- Beugt mechanischen Problemen oder Defekten vor
- Toilettenpapier mit Blumenprägung
- 4 Rollen (250 Blatt), 2 lagig

9960225 3,95
Grundpreis pro 1 Rol = 0,99



13 | Badreiniger

Ein leistungsstarkes Reinigungsmittel für die tägliche Pflege. Der Badreiniger eignet sich zur gründlichen und einfachen Reinigung sämtlicher Kunststoffoberflächen, einschließlich der Toilette sowie Ihrer Badezimmereinrichtung.

Achtung: H319
0,5 l **9945533 6,60**
Grundpreis pro 1 Liter = 13,20



Lässt ihre Toilette in neuem Glanz erstrahlen

DOMETIC



i
Bitte beachten Sie die Erläuterungen der Piktogramme sowie die Gefahrenhinweise auf Seite 584 dieses Kataloges.



14 | Sanitärzusatz PowerCare Tabs
Hochwirksamer Zusatz für den Fäkalientank. Zersetzt Fäkalien und verhindert unangenehme Gerüche.
Gefahr: H318, H410
16 Stück **9923511 16,50**
Grundpreis pro 1 kg = 51,56

15 | Sanitärzusatz GreenCare Tabs
Hochwirksamer Zusatz für den Fäkalientank. Zersetzt Fäkalien und verhindert unangenehme Gerüche.
Achtung: H319
16 Stück **9923514 18,99**
Grundpreis pro 1 kg = 48,20

16 | Toilettenbürste Brush & Stow
Diese einzigartige Toilettenbürste wurde eigens für Wohnmobil-Badezimmer entworfen. Sie passt perfekt in die kleinen Schüsseln von Reisetoolletten hinein und wird in einem dicht schließenden, an der Wand montierten Behälter verstaut, der für sicheren Halt während der Fahrt sorgt. Der Bürstenkopf lässt sich schnell und hygienisch ersetzen.

9955106 22,00

17 | Ersatz-Toilettenbürsten (o. Abb.)
3er Pack Ersatzbürsten für Brush & Stow Toilettenbürste.

9955107 22,00

18 | Renew Kit
Lässt ältere Toiletten in neuem Glanz erstrahlen. Passend für die Toilettenmodelle CT 3000/CT 4000
Komplettsset bestehend aus:
Toilettensitz inkl. Deckel, Spülringabdeckung, Fäkalientank, Sanitärzusatz
Gefahr: H318, H410

9940683 195,00

**SET-
PREIS**
5-teiliges Set nur
195⁰⁰



DOMETIC

So komfortabel wie zu Hause:
Kassettentoilette mit Keramik-Inlay**Kunststoff war gestern – jetzt ist Leicht-Keramik angesagt!**

Mit der Kassettentoilette CT 4000 holen Sie sich den von zu Hause gewohnten Sanitärkomfort an Bord. Sie verbindet Funktionalität und ein geringes Gewicht mit hochwertigen Materialien und modernem Design. Dazu bietet sie 18 Detail-Verbesserungen gegenüber dem Vorgängermodell CT 3000.

19 | Kassettentoilette CTS und CTW 4110

mit hochwertigem, kratzfestem Keramik-Inlay.

- Kapazität Fäkalientank 19 Liter
- Kapazität Spülwassertank 7 Liter (nur CTW 4110)
- Farbe weiß glänzend
- Maße 382 x 672 x 530 mm (B x H x T)
- Anschlussspannung 12 V DC
- Leistungsaufnahme: max. 2 A bei interner Pumpe
- Bis zu 30% geringeres Gewicht im Vergleich zu Vollkeramik-Toiletten

Typ	Volumen (L) Frischwasser	Volumen (L) Abwasser	Gew.	Art.-Nr.	Preis
CTS 4110	-	19,0	12,0	9983559	795,00
CTW 4110	7,0	19,0	12,5	9983561	825,00

20 | Ersatzkassette

CT 3000 / CT 4000er Serie
9931654 275,00



Weitere Toiletten
finden Sie bei Ihrem
Händler vor Ort.

Toilettenpflegemittel und Zubehör



Bitte beachten Sie die Erläuterungen der Piktogramme sowie die Gefahrenhinweise auf Seite 584 dieses Kataloges.



1 | Sanitärprodukt Bigsan-Kristalle
 Biologisch abbaubares Sanitärprodukt. Zersetzen Fäkalien, verhindern Geruchsbildung, lösen Verkrustungen, Kalkablagerungen und Urinstein im Toiletten-, Fäkal-, Spül- und Abwassertank. Verwendbar als Zusatz und zur Grundreinigung. Enthält Apfel- und Zitronensäure; kläranlagenfreundlich.
 Achtung: H319

0,35 kg **9977641 9,30**
 Grundpreis pro 1 kg = 26,57
 1 kg **9977640 17,90**
 Grundpreis pro 1 kg = 17,90
 1 kg Nachfüllbeutel **9993129 16,90**
 Grundpreis pro 1 kg = 16,90



2 | Sanitärpulver
 Verhindert unangenehme Gerüche und zersetzt Fäkalien in mobilen Toiletten. Reine Wirkstoffe auf sauerstoffabspaltender Basis (Peroxid!).
 Achtung: H319

1 kg **9976470 16,00**
 Grundpreis pro 1 kg = 16,00

4 | Sanitärflüssigkeit ToiSan
 Verflüssigt Fäkalien sowie Papier, löst Kalkablagerungen und beseitigt Geruchsbildung im Fäkal- und Abwassertank; leicht zu dosieren. Verwendbar als Zusatz und zur Grundreinigung; biologisch abbaubar.
 Achtung: H319

1 l **9945485 10,90**
 Grundpreis pro 1 Liter = 10,90

3 | Sanitärpulver Quanten
 Portioniert in wasserlöslicher und umweltfreundlicher Folie verpackt, verhindern Sanitär Quanten unangenehme Gerüche und zersetzen Fäkalien vollständig in mobiler Toilette, Reisemobil, Caravan, Boot, Bus und Schrebergarten; auf Basis des Sanitärpulvers Aufgebaut; Wirkstoff auf sauerstoffabspaltender Basis; fördern das Bakterienwachstum bis 126 % im Klärwerk haben nach Neutralisation keine Hemmwirkung mehr auf Bakterien; ökologisch wertvoll; enthalten kein Wasser, daher ergiebiger als Sanitärflüssigkeit; einfache Dosierung.
 20 Beutel / 25 g = 500 g Dose
 Anwendung: Nach jeder Entleerung einen Beutel direkt in den Fäkal tank (Tankgrößen bis 20 l) geben. Die Wirkung bleibt, je nach Temperatur, bis zu 5 Tage erhalten.
 Achtung: H319
 Gewicht 0,5 kg
 20 Beutel **9997080 15,90**
 Grundpreis pro 1 kg = 31,80



5 | WC Öl
 Schmiert und schützt alle Gummidichtungen Ihres WCs, entfernt Salzablagerungen, verhindert das Zusetzen der Pumpventile.
 EUH208: Enthält Kolophonium. Kann allergische Reaktionen hervorrufen, EUH210
 100 ml **9977723 8,95**
 Grundpreis pro 100 ml = 8,95

6 | Feuchtes Toilettenpapier Easy Flush
 Verhindert Verstopfungen in Toiletten- und Abwassersystemen. Schnell löslich, gem. FG501-507. Mit Panthenol für besonders empfindliche Haut. pH hautneutral - dermatologisch bestätigt. Parfümfrei. Die ideale Ergänzung zu trockenem Toilettenpapier.
 44 Tücher **9931986 2,95**



7 | Händedesinfektionsmittel Pro Hygiene Gel
 Das reinigende Care Plus® Pro Hygiene Handgel verleiht den Händen ein sauberes und frisches Gefühl, ohne dass Wasser und Seife verwendet wird. Durch besondere Bestandteile wie Aloe Vera trocknen die Hände nicht aus.
 Gefahr: EUH208: Enthält Zimtaldehyd. Kann allergische Reaktionen hervorrufen
 100 ml **9960393 6,50**
 Grundpreis pro 100 ml = 6,50

8 | Tankreiniger mycleantank
 Sauberes Wasser zum Duschen oder Kochen sind für die nächste Tour natürlich ein Muss. mycleantank verjagt mit 3 % stabilem Wasserstoffperoxid wirkungsvoll Verschmutzungen, Ablagerungen, Keime und Algen. So einfach geht's: Frischwassertank leeren, 0,5 l Reinigungsmittel hinterher und mit Wasser auffüllen. Alle Armaturen aufdrehen, bis blaues Wasser fließt, dann wieder schließen. Ruhezeiten: >25 l Tank - 1 Stunde, >50 l Tank - 2 Stunden
 H412
 1 l **9940793 12,90**
 Grundpreis pro 1 Liter = 12,90

9 | Handdesinfektionsgel Yachticon
 Lösung zur hygienischen Händedesinfektion. Wirksamkeit: Bakterizid, Tuberkulozid, Fungizid, begrenzt viruzid (wirksam gegen behüllte Viren). Hinweise auf Wirkung gegen unbehüllte Viren sind ebenfalls vorhanden. Ev. im Herstellungsprozess vorhandene Sporen werden innerhalb von 72 Stunden durch den Wasserstoffperoxid-Anteil abgetötet.
 Gefahr: H225, H319
 100 ml **9943492 6,95**
 Grundpreis pro 100 ml = 6,95

HINWEIS
 *Biozidprodukte vorsichtig verwenden. Vor Gebrauch stets Etikett und Produktinformationen lesen.



Abreißen, einlegen, abspülen – sauber!

10 | Camperbag
 Mit weniger Wasser eine saubere Toilette, abreißen, einlegen, abspülen – sauber.
 1 Rolle mit 100 Stück **9977650 11,95**
 1 Rolle mit 40 Stück **9977653 7,50**

11 | WC-Papiersitz
 Die einfache Lösung für Hygiene auf jeder Toilette. Nach der Benutzung wird die Auflage mit weggespült.
 10 Auflagen im Polybag **9977009 2,95**
 25 Auflagen im Polybag **9977008 4,95**

12 | Toilettenschüssel-Spray flush spray

Mikrobiologisches Reinigungsspray für mobile Toiletten, die das Spülwasser aus einem Zentralen Frischwassertank beziehen.

- Bildet eine Schutzschicht gegen Bakterienablagerungen, wodurch Rückstände weniger an der Toilettenschüssel haften bleiben und somit Wasser bei der Spülung gespart wird.
- Entfernt unangenehme Gerüche
- Ist besonders schonend zu Gummidichtungen, Schiebern sowie Kunststoff- oder Keramikschüsseln
- Die einzigartige Kombination aus Mikroorganismen und Enzymen sorgt für eine gründliche und umweltfreundliche Reinigung.

0,5 l **9960249** **9,95**
Grundpreis pro 1 Liter = 19,90

13 | Mikrobiologischer Toilettenzusatz wc mobil

Mikrobiologischer Toilettenzusatz für den Betrieb mobiler Toiletten.

- Enthält eine hochwirksame Kombination von Enzymen und fäkalienabbauenden Mikroorganismen, die bei regelmäßiger Anwendung Fäkalien und handelsübliche Hygienepapiere zersetzt.
- Keine Klümpchen und kein Verstopfen.
- Unangenehme Gerüche werden ohne Einsatz von aggressiven Chemikalien beseitigt.

1 l **9960248** **19,95**
Grundpreis pro 1 Liter = 19,95

14 | Mikrobiologischer Abwassertank Zusatz fresh

Mikrobiologischer Abwassertank Zusatz für Caravans, Wohnmobile und Boote. Es ist die Lösung gegen schlechte Gerüche, die im Abwasser oder auch Grauwasser entstehen.

- Komplett frei von Chlor oder anderen aggressiven Chemikalien.
- Materialschonend, greift keine Dichtungen oder Rohleitungen an

1 l **9934998** **12,95**
Grundpreis pro 1 Liter = 12,95

15 | Mikrobiologischer Spülwasserzusatz flush

Effektive und biologische Spülwasserflüssigkeit für den Einsatz in mobilen Toilettensystemen mit separatem Spülwassertank.

- Verbessert die Hygiene, da der Schutzfilm verhindert, dass Rückstände sich an der Schüssel festsetzen.
- Geruchsneutralisierung und eine verbesserte Spülkraft
- Materialschonend, greift keine Dichtungen oder Rohleitungen an

1 l **9934999** **19,95**
Grundpreis pro 1 Liter = 19,95

16 | Vorzelt- und Markisenreiniger canvas

Befreit Zelte und Markisen effektiv von witterungsbedingten Verschmutzungen und Grünbelägen.

- Einsatz bei natürlichen und synthetischen Materialien
- chlor- und säurefrei, kann auch auf Metallen angewendet werden.

0,5 l **9935027** **12,95**
Grundpreis pro 1 Liter = 25,90

17 | Dosierhilfe für 1 l Rundflaschen

Der awiwa-Dosieraufsatz passt auf alle awiwa 1 Liter Rundflaschen und ermöglicht ein genaues und unkompliziertes Dosieren von awiwa Reinigungsmitteln.

9960339 **2,95**

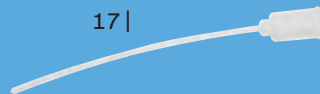

Bitte beachten Sie die Erläuterungen der Piktogramme sowie die Gefahrenhinweise auf Seite 584 dieses Kataloges.

12 |



13 |



14 |



15 |



16 |



18 | Toilettenflüssigkeit Solbio Original

Der einzigartige 4 in 1 Multifunktions-Sanitärzusatz.

- Hält Ihre Toilette, Ihren Fäkalien-, WC-Spülwasser und Abwassertank sauber und frisch
- Baut Abfallstoffe und Toilettenpapier ab und ermöglicht die einfache Entleerung des Tanks
- Entfernt und vermeidet Urinstein- und Kalkablagerungen
- Verhindert unangenehme Gerüche
- Reinigt Ihre Toilette und deren Zubehörteile
- Sehr sparsam im Gebrauch
- Ohne Chemikalien oder synthetische Stoffe
- Bis zu 40 Dosierungen
- 100 % Bio

1,6 l **9976282** **26,95**
Grundpreis pro 1 Liter = 16,84



- 100 % natürliche Öle
- ohne Chemikalien

19 | Sanitärzusatz Instablue

Sanitärzusatz für Chemie-Toiletten, hemmt Geruchsbildung, zersetzt Fäkalien, ohne Formaldehyd, Karbolsäure und Chlor.

2,5 l **9930051** **12,99**
Grundpreis pro 1 Liter = 5,20





1 | Abwasseranschluss

Mit diesem Abwasseranschluss für Cassettoiletten können Sie Ihre Toilette mit dem öffentlichen Abwasserkanal auf dem Campingplatz (wenn vorhanden) verbinden. Ihre Vorteile: kein lästiges Entleeren von Fäkalienkassetten und keine Verwendung von chemischen Zusätzen mehr erforderlich. Die Toilette kann jederzeit wieder in den Urzustand zurück versetzt werden. Anschluss mit dem separat zu bestellenden flexiblen Anschluss Schlauch HT 100. Im Nenndurchmesser 110 mm.

für Thetford Toilette C2/3/4	9976401	209,00
für Thetford Toilette C200/C250/C260	9976400	334,00
für Thetford Toilette C400	9976407	272,00
für Thetford Toilette C500	9976411	294,00
für Dometic Toilette CT3000	9976412	357,00
für Dometic Toilette CTS4110	9976413	357,00

2 | Zerhackerpumpe

Mit dieser Zerhackerpumpe verwandeln Sie Ihre Toilette in eine Zerhackertoilette. Die Montage erfolgt direkt unter dem Toilettenflansch an Stelle der Cassette. Die Pumpe ist einfach zu montieren. Angesteuert wird diese über einen mitgelieferten separaten Tastschalter. Die Montage kann jederzeit rückgängig gemacht werden.

für Thetford Toilette C2/3/4	9976464	699,00
für Thetford Toilette C200/C250/C260	9976463	699,00
für Thetford Toilette C400	9976462	699,00
für Thetford Toilette C500	9976456	699,00
für Dometic Toilette CT3000	9976457	709,00
für Dometic Toilette CTS4110	9976459	709,00



3 | Stadtwasserspülung

Mit dieser Stadtwasserspülung schließen Sie Ihre Einbauttoilette an das Stadtwassersystem auf Ihrem Campingplatz an. Geeignet ist diese Stadtwasserspülung für alle Thetford- und Dometic Toiletten. Diese Stadtwasserspülung ist mit einem servogesteuerten Magnetventil in 12V ausgestattet, sie verfügt weiterhin über ein Durchflussmengenventil mit diesem kann die Durchflussmenge individuell eingestellt werden. Diese Stadtwasserspülung wird mit dem Spülschalter der Toilette gekoppelt und mit diesem auch angesteuert. Ihr Vorteil, Sie brauchen keinen Spülwassertank mehr befüllen.

9976403 244,00



5 | Flexibler Anschluss Schlauch

Dieser hoch flexible Anschluss Schlauch in Größe HT-100 können Sie in Verbindung mit allen Abwasseranschlüssen für Thetfordtoiletten verwenden. Dieser ist dann besonders praktisch, wenn Sie mit festen Rohren nicht aus dem Wohnwagenboden rauskommen weil sich unter der Toilette der Rahmen des Fahrgestells Ihres Wohnwagens befindet. Mit dem Flex Schlauch können Sie dies problemlos umgehen. Die Standardlänge beträgt 80 cm im ausgezogenen Zustand. Im Nenndurchmesser 110 mm.

9976402 82,95



4 | Abwasserrohr HT-110

Abflussrohr im Nenn-Ø 110 mm für Abwasseranschlüsse Thetford und Dometic Toiletten. Zur Zeit nicht für die Thetford-Toilette C2 - C4 geeignet!

Maße 18 x 93 x 13 cm, Gewicht 1,4 kg.

9976417 83,95



Achtung

6 | Frostschutzmittel Winter Ban

Schützt bei Außentemperaturen von bis zu -73° C vor Frostschäden, Korrosion, Ablagerungen und Algenwuchs. Schmiert Pumpen und Ventile. Für Leitungen und Geräte aus Kupfer, Messing und Kunststoffen. Geschmack- und geruchslos.

3,78 l 9916533 24,70
Grundpreis pro 1 Liter = 6,55



7 | Frostschutzmittel FrostiMar

Frostschutzmittel technischer Qualität für mobile Toiletten, Tanks, Sanitär- und Wasseranlagen. Verhindert Frost- und Geruchsbelästigung. Nachhaltig da mehrfach verwendbar.

5 l 9976440 34,00
Grundpreis pro 1 Liter = 6,80
10 l 9960761 59,90
Grundpreis pro 1 Liter = 5,99



8 | Frostschutzmittel FrostiLan

Frostschutzmittel für die Frischwasseranlage. Evtl. im Tank verbliebene Reste sind unbedenklich. Reiner Wirkstoff, enthält Apfelsäure, so dass das Wassersystem nach dem Einsatz kalkfrei ist.

5 l 9993284 38,50
Grundpreis pro 1 Liter = 7,70
10 l 9998951 69,00
Grundpreis pro 1 Liter = 6,90

Toilettenentlüftung

SOG® – elektrische 12 V WC-Entlüftung. Keine Gerüche mehr – keine Chemie.



Arbeitet mit einem speziell entwickelten leistungsstarken Absauglüfter. Erzeugt durch hohe Drehzahl effektive Absaugung! Auch alle Gerüche bei der Benutzung werden abgesaugt. Die vermehrte Sauerstoffzufuhr gewährleistet die Zersetzung, Lüfter schaltet nur bei der Benutzung ein – geringer Stromverbrauch. **Vorteile: keine chemischen Zusätze, handelsübliches Toilettenpapier, problemlose Entsorgung, höherer Komfort!**

Alle Bausätze beinhalten – neben Lüfter und Adapterteilen – Filtergehäuse, Filter, Kabelsatz mit Schalter zur Stromversorgung des Lüfters, sowie die kompletten Kleinteile zur Montage (mit sehr differenzierter Montageanleitung). Farbangaben beziehen sich immer auf das Filtergehäuse.

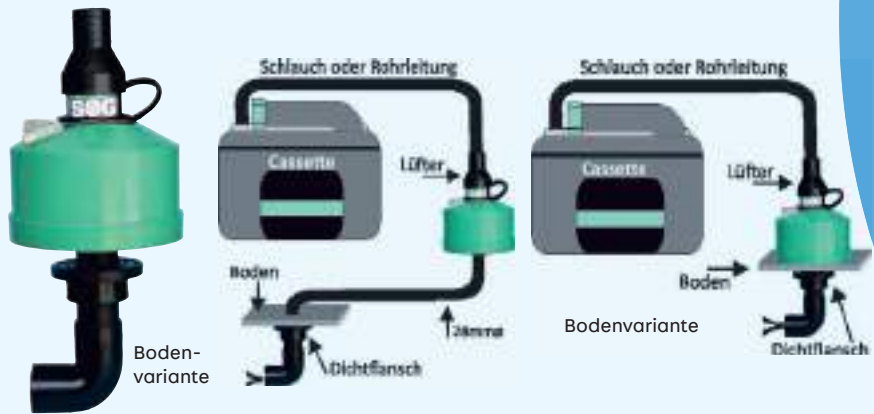

TOILETTENTLÜFTUNG | ANDOCKSYSTEME



9 | Typ B – Thetford C200

weiß	9976520	165,00
hellgrau	9976523	165,00
dunkelgrau	9976529	165,00
Dachentlüftung	9976522	165,00
Bodenvariante	9976546	170,00



12 | Typ D – Thetford C400

weiß	9976559	165,00
hellgrau	9976549	165,00
dunkelgrau	9976554	165,00
Dachentlüftung	9976527	165,00
Bodenvariante	9976548	170,00



16 | Typ A – Thetford C2/3/4

weiß	9976420	165,00
------	---------	--------



10 | Typ F – Thetford C250/260

weiß	9976531	165,00
dunkelgrau	9976533	165,00
schwarz	9960417	165,00
Dachentlüftung	9976534	165,00
Bodenvariante	9976551	170,00



13 | Typ G – Thetford C500

weiß	9976038	165,00
hellgrau	9976039	165,00
dunkelgrau	9976043	165,00
Dachentlüftung	9976044	165,00
Bodenvariante	9976045	170,00



17-24 | Anschluss Zweitcassette

Typ	Geeignete Modelle	Art.-Nr.	Preis
17 A	Thetford C2/3/4	9976660	15,50
18 B	Thetford C200	9976661	15,50
19	Dometic 3000er/4000er Serie	9976544	15,50
20 F	Thetford C250/260	9976662	15,50
21 D	Thetford C400	9976555	4,25
22 G	Thetford C500	9976046	15,50
23 H	Thetford C 220	9976512	15,50
24 320S	Dometic Saneo	9976513	15,50



11 | Typ 3000 A – Dometic 3000/4000er Serie

weiß	9976535	165,00
schwarz	9960416	165,00
dunkelgrau	9976537	165,00
Dachentlüftung	9976538	165,00
Bodenvariante	9976552	170,00



14 | Typ H – Thetford C220

weiß	9976501	165,00
schwarz	9960415	165,00
dunkelgrau	9976503	165,00
Dachentlüftung	9976504	165,00
Bodenvariante	9976505	170,00

15 | Filtergehäuse einzeln

weiß	9991004	25,90
schwarz	9960413	25,25
hellgrau	9991625	25,25
dunkelgrau	9992581	25,90



25+26 | Ersatzfilter zu SOG®

Aktivkohlefilter zum jährlichen Austausch.			
Türvariante	9976670	10,90	
Bodenvariante	9976553	29,50	



ERWINHYMERmuseum

DIE GANZE WELT DES MOBILEN REISENS



Eine Weltreise an einem Tag erleben!



Das Erwin Hymer Museum erzählt die Kultur- und Technikgeschichte des Caravanings aus dem Blickwinkel der Abenteurer, Pioniere und Reisenden. Die Besucher, Kinder, Erwachsene, Reise- und Geschichtsbegeisterte, Camping- und Oldtimer-Fans, Neugierige und Abenteuerlustige, tauchen ein in die Abenteuer der Pioniere und entdecken Überraschendes und Spannendes aus Technik, Entwicklung, Produktion und Design. Die interaktive Ausstellung lädt zum Mitmachen und selbst erleben ein. Eine fröhliche Parade von mehr als 80 historischen Fahrzeugen; Caravans, Campingbusse, Reisemobile, Motorräder u.v.m. aus aller Welt, von winzig klein bis riesengroß, teils skurril und selten, wecken Erinnerungen, erzählen Geschichten und laden zum Staunen ein.

Die interaktive Ausstellung macht den Museumsbesuch zu einer Reise um die Welt. Die Besucher entdecken die Träume der Pioniere des Wohnwagenbaus, wandeln auf deren Spuren auf Traumstraßen zu den Reisezielen ihrer Zeit und erfahren, wie die ersten Wohnwagenbesitzer Alpenpässe erklimmen, Campingplätze in Italien entstanden, Hippies in Indien Freiheit suchten, die Ostsee DDR-Bürger lockte und Skandinaviern und die USA Sehnsuchtsorte vieler Reisender wurden.

Jede Zeit hat ihre eigenen Sehnsuchtsorte, ob Klassiker wie die berühmte Route 66, oder die gigantischen Wellen des Atlantiks, die faszinierenden Eislandschaften im hohen Norden oder die schönen Campingplätze an der Ostsee. Die Reiselust zieht uns hinaus in die Welt. Und wie wollen wir in Zukunft reisen? Der Ausstellungsbereich „Zukunftsrouten“ wandelt sich laufend und zeigt aktuelle Visionen des Reisens und der Mobilität!

Wechselnde Ausstellungen und Veranstaltungen laden ein, den Museumsbesuch immer wieder neu zu erleben: So zeigt das Ausstellungsprogramm „Plastic Fantastic? - Wohnkarossen aus Faserverbund“ wie aus Kunststoff mit Hilfe von Glasfasern ein Wohnwagen entsteht, stellt die Frage, ob GFK der Werkstoff der Zukunft ist und lädt zum Mitmachen ein! Das Oldtimer-Event „summertime!“ im August verwandelt das Museumsgelände in einen historischen Campingplatz. Und dann gibt es was zu feiern! Vor 10 Jahren, im Oktober 2011, ging der Traum von Erwin Hymer in Erfüllung: Die Eröffnung seines Museums! Da versteht es sich von selbst, dass die Geschichte(n) des Museumsgründers und Stifter im Mittelpunkt stehen! Spannende Zeiten – nicht nur für Eriba- und Hymer-Fans ...

Das Erwin Hymer Museum ist der Sehnsuchtsort für alle Reise- und Abenteuer-Begeisterten. Für die ganze Familie: Kinder und Jugendliche bis 18 Jahre haben freien Eintritt!

Erwin Hymer Museum

Robert-Bosch-Str. 7
D-88339 Bad Waldsee
Tel. +49/(0)7524/976676-00
www.erwin-hymer-museum.de

Öffnungszeiten

Täglich von 10 Uhr bis 18 Uhr,
donnerstags von 10 Uhr bis 21 Uhr

Anfahrt:

Direkt an der B30 zwischen
Ulm und dem Bodensee

Erweitert den Horizont

Kinderleichtes
Öffnen und Schließen,
äußerst robustes Material,
vier große Öffnungen an
allen vier Seiten, für eine Viel-
zahl von Fahrzeugen geeignet.

EXKLUSIV
NUR BEI MOVERA

NEU



Erweiterung des Horizonts bei gleichzeitiger Wahrung der Privatsphäre:
Dies ist das Leitkonzept für den Panoramablick des exklusiven AirPass View.
Es kombiniert das tolle Gefühl eines Outdoor-Panoramabetts mit dem
sicheren Gefühl eines stabilen Zelts.

Mehr auf Seite 71

AIRPASS® 

Unsere Erstausstatterpakete

Sorgenlos ins Campingvergnügen

Kümmern Sie sich um das, was am wichtigsten ist: Ihre Erholung. Wir kümmern uns um die Ausstattung. Daher haben wir zwei Pakete zur Erstausrüstung für Sie zusammengestellt. Nicht lange suchen, sondern schnell starten.



Premium-paket



Gefahr

**SET-
PREIS**
Erstausrüsterpaket
Premium
199⁹⁵

1 | Movera Erstausrüsterpaket Premium

Inhalt

- 1 x Auffahrkeil Level System Magnum. Stapelbar. Maße 50 x 9 x 20 cm (B x H x T), Gewicht je 1,3 kg. Lieferumfang 2 Stück.
- 1 x Füllstandsmesser LevelCheck. Für alle Stahl- und Alugasflaschen von Ø 200 - 350 mm. LED Anzeige rot=kein Gas, orange=Messvorgang, grün=Gas. Nicht geeignet für befüllbare Tankflaschen oder Gastanks.
- 1 x CEE-Stecker auf Schukokupplung. 1,5 m; 3 x 2,5 mm², Ausführung mit Kontrolleuchte.
- 1 x CEE-Kupplung auf Schukostecker. 1,5 m; 3 x 2,5 mm², Ausführung mit Kontrolleuchte.
- 1 x Wasserwaage magnetisch
- 1 x Power Tape silber, Maße 50 mm x 25 m
- 1 x Toilettenpapier Aqua Soft. Extraweiches Toilettenpapier, das sich schnell auflöst. Verhindert Verstopfen und erleichtert das Entleeren des Fäkalientanks. Inhalt 4 Rollen.
- Toilettenflüssigkeit Konzentrat Duo Pack Caravan. 1 x Aqua Kem Eucalyptus 0,78 l, 1 x Aqua Rinse 0,75 l.
- 1 x Trinkwasserkonservierung Silberkugel klein*
- Silberionenkonzentrat unter 0,01 mg/l, Ø 45 mm, Tankgröße bis 80 l.

Gefahr: H302, H317, H318, H319, H410, H412
9943904 199,95



2 | Movera Erstausrüsterpaket Classic

Inhalt

- 1 x Auffahrkeil Level System Magnum. Stapelbar. Maße 50 x 9 x 20 cm (B x H x T), Gewicht je 1,3 kg. Lieferumfang 2 Stück.
- 1 x Füllstandsanzeiger Gaslevel Classic. Geeignet für 5 kg, 11 kg und 33 kg Propan-/Butangasflaschen. Je nach Füllstand wechselt die Signalleuchte von rot auf grün.
- 1 x CEE-Stecker auf Schukokupplung, 0,5 m; 3 x 2,5 mm², Ausführung ohne Kontrolleuchte.
- 1 x CEE-Kupplung auf Schukostecker 0,35 m; 3 x 2,5 mm², Ausführung mit Kontrolleuchte.
- 1 x Wasserwaage magnetisch
- 1 x Power Tape silber, Maße 50 mm x 25 m.
- 1 x Toilettenpapier Aqua Soft. Extraweiches Toilettenpapier, das sich schnell auflöst. Verhindert Verstopfen und erleichtert das Entleeren des Fäkalientanks. Inhalt 4 Rollen.
- 1 x Sanitärzusatz Power Care Tabs. Tabs in selbstauflösender Folie. Hochwirksamer Zusatz für den Fäkalientank. Inhalt 16 Stück
- 1 x Trinkwasserkonservierung Micropur Classic 1.000 F* Inhalt 100 ml. Dosierung 1 ml auf 10 Liter.

Gefahr: H318, H410, H411
9955603 99,95

**SET-
PREIS**
Erstausrüsterpaket
Classic
99⁹⁵

Classic-paket



Gefahr



HINWEIS

* Biozidprodukte vorsichtig verwenden.
Vor Gebrauch stets Etikett und Produktinformation lesen.

Erklärungen der Gefahrenhinweise

H200-Reihe: Gefahrenhinweise für physikalische Gefahren

H220	Extrem entzündbares Gas.
H222	Extrem entzündbares Aerosol.
H225	Flüssigkeit und Dampf leicht entzündbar.
H226	Flüssigkeit und Dampf entzündbar.
H229	Behälter steht unter Druck: kann bei Erwärmung bersten.
H280	Enthält Gas unter Druck; kann bei Erwärmung explodieren.
H290	Kann gegenüber Metallen korrosiv sein.

H300-Reihe: Gefahrenhinweise für Gesundheitsgefahren

H301	Giftig bei Verschlucken.
H301+H312	Giftig bei Verschlucken. Gesundheitsschädlich bei Hautkontakt.
H302	Gesundheitsschädlich bei Verschlucken.
H302+H332	Gesundheitsschädlich bei Verschlucken oder Einatmen.
H304	Kann bei Verschlucken und Eindringen in die Atemwege tödlich sein.
H311	Giftig bei Hautkontakt.
H312	Gesundheitsschädlich bei Hautkontakt.
H312+H332	Gesundheitsschädlich bei Hautkontakt oder Einatmen.
H314	Verursacht schwere Verätzungen der Haut und schwere Augenschäden.
H315	Verursacht Hautreizungen.
H317	Kann allergische Hautreaktionen verursachen.
H318	Verursacht schwere Augenschäden.
H319	Verursacht schwere Augenreizung.
H331	Giftig bei Einatmen.
H332	Gesundheitsschädlich bei Einatmen.
H334	Kann bei Einatmen Allergie, asthmaartige Symptome oder Atembeschwerden verursachen.
H335	Kann die Atemwege reizen.
H336	Kann Schläfrigkeit und Benommenheit verursachen.
H351	Kann vermutlich Krebs erzeugen.
H360	Kann die Fruchtbarkeit beeinträchtigen oder das Kind im Mutterleib schädigen.
H361d	Kann vermutlich das Kind im Mutterleib schädigen.
H362	Kann Säuglinge über die Muttermilch schädigen.
H370	Schädigt die Organe.
H372	Schädigt die Organe bei längerer oder wiederholter Exposition.
H373	Kann die Organe schädigen bei längerer oder wiederholter Exposition.
H360D	Kann das Kind im Mutterleib schädigen.
H361f	Kann vermutlich die Fruchtbarkeit beeinträchtigen.

H400-Reihe: Gefahrenhinweise für Umweltgefahren

H400	Sehr giftig für Wasserorganismen.
H410	Sehr giftig für Wasserorganismen mit langfristiger Wirkung.
H411	Giftig für Wasserorganismen, mit langfristiger Wirkung.
H412	Schädlich für Wasserorganismen, mit langfristiger Wirkung.

Ergänzende Gefahrenmerkmale / Kennzeichnungselemente

EUH031	Entwickelt bei Berührung mit Säure giftige Gase.
EUH066	Wiederholter Kontakt kann zu spröder oder rissiger Haut führen.
EUH202	Cyanacrylat. Gefahr. Klebt innerhalb von Sekunden Haut und Augenlider zusammen. Darf nicht in die Hände von Kindern gelangen.
EUH204	Enthält Isocyanate. Kann allergische Reaktionen hervorrufen.
EUH206	Achtung! Nicht zusammen mit anderen Produkten verwenden, da gefährliche Gase (Chlor) freigesetzt werden können.
EUH208	Kann allergische Reaktionen hervorrufen.
EUH210	Sicherheitsdatenblatt auf Anfrage erhältlich.

Gefahrstoffkennzeichnung

Beachten Sie bei Produkten, die mit Gefahrstoffkennzeichnungen versehen sind, die Anwendungshinweise und das Sicherheitsdatenblatt.

Hinweise zu Signalwörtern:

Gefahr:

Signalwort für die schwerwiegenden Gefahrenkategorien

Achtung:

Signalwort für die weniger schwerwiegenden Gefahrenkategorien



GHS01
Explosionsgefährlich



GHS06
Akute Toxizität



GHS02
Entzündbar



GHS07
Gesundheitsgefahr



GHS03
Brandfördernd



GHS08
Ernste Gesundheitsgefahr



GHS04
Gase unter Druck



GHS09
Umweltgefährlich



GHS05
Ätzend

Brandklassen Feuerlöscher



Feste Stoffe, nicht schmelzende Stoffe
Beispiele: Holz, Papier, Kohle, Textilien, usw.



Flüssige oder flüssig werdende Stoffe/Kunststoffe
Beispiele: Benzin, Alkohol, Teer, Wachs, viele Kunststoffe, Lacke, Harz



Gasförmige Stoffe
Beispiele: Wasserstoff, Erdgas, Methan, Propan, Butan, Stadtgas



Brände von Speiseölen/-fetten (pflanzliche oder tierische Öle und Fette) in Frittier- und Fettbackgeräten und anderen Kücheneinrichtungen und -geräten

Umwelt & Entsorgung



Rücknahme von Elektro-Altgeräten

Das Zeichen „durchgestrichene Mülltonne“ bedeutet: Elektro- und Elektronikgeräte dürfen nicht über den Hausmüll entsorgt werden. Sie können Ihre Elektro-Altgeräte kostenlos bei den Sammelstellen der öffentlich-rechtlichen Entsorgungsträger oder bei den von Herstellern oder Vertriebern im Sinne des ElektroG eingerichteten Rücknahmestellen abgeben.

Ein Onlineverzeichnis der Sammel- und Rücknahmestellen finden Sie hier: <https://www.ear-system.de/ear-verzeichnis/sammel-und-ruecknahme-stellen.jsf>.

Die Movera GmbH ist Mitglied des Rücknahmesystems „take-e-back“. Weitere Informationen finden Sie unter www.take-e-back.de.

Bitte beachten Sie: Die Annahme von Altgeräten darf abgelehnt werden, wenn aufgrund einer Verunreinigung eine Gefahr für die Gesundheit und Sicherheit von Menschen besteht. Für die Löschung personenbezogener Daten haben Sie eigenverantwortlich Sorge zu tragen. Altbatterien und Altakkumulatoren (siehe auch „Rücknahme Batterien“), die nicht vom Altgerät umschlossen sind, sind vor der Abgabe bei der Annahmestelle von diesem zu trennen.

Rücknahme Batterien

Möglicherweise haben Sie einen Artikel erworben, der Batterien / Akkus enthält. Aus diesem Grund sind wir gesetzlich verpflichtet, Sie auf Folgendes hinzuweisen: Batterien/Akkus dürfen nicht über den Hausmüll entsorgt werden. Sie sind gesetzlich verpflichtet, gebrauchte Batterien zu einer geeigneten Sammelstelle zu bringen. Sie können Ihre alten Batterien bei den öffentlichen Sammelstellen in Ihrer Kommune oder überall dort abgeben, wo Batterien der betreffenden Art verkauft werden. Sie können Ihre Batterien auch im Versand unentgeltlich zurückgeben. Falls Sie von dieser Möglichkeit Gebrauch machen wollen, schicken Sie Ihre alten Batterien mit dem Vermerk „gebraucht“ an folgende Adresse:
Movera GmbH, Holzstraße 21, 88339 Bad Waldsee

Alt-Batterien enthalten wertvolle Rohstoffe, die wiederverwertet werden.



Die durchgestrichene Mülltonne bedeutet: Batterien und Akkus dürfen nicht in den Hausmüll.

Die Zeichen unter den Mülltonnen stehen für:

Pb: Batterie enthält mehr als 0,004 Masseprozent Blei

Cd: Batterie enthält mehr als 0,002 Masseprozent Cadmium

Hg: Batterie enthält mehr als 0,0005 Masseprozent Quecksilber

Stichwortverzeichnis

A			
Abdeckhauben	218, 224	Anti-Schleuder-Systeme	277
Abdeckungen	376 - 377	Anti-Schlinger-Kupplungen	280
Abdichtmittel	418 - 421	Anzünder	230
Abdichtungsbänder	30, 43, 49	Aqua Kem	574
Abfalleimer / -gestelle	188	Armaturen	528 - 533, 536 - 537
Abgaskamine	241	Atera Fahrradträger	332
Abgasrohre	238 - 239, 241	Atlanten	150 - 153
Ablagenetze	139	Audiosysteme	467 - 469
Abläufe	538 - 539	Aufbewahrungsnetze	39, 405
Abreißseile	316	Aufbewahrungsschränke	130 - 132
Absorber Kühlschränke	198, 200, 202	Aufblasbare Zelte	62 - 67
Abspannhaken	88	Auffahrkeile	300 - 303
Abspannleinen	31	Auffahrrampe	340, 342
Absperrhähne	558	Aufsteckspiegel	304 - 307
Abstandshalter	323, 328, 338	Aufstellstangen	41 - 42, 53, 57, 78 - 79
Abstellzelte	76 - 77	Ausdrehstützen	286 - 288
Abtropfgestelle	183	Auslaufhahn	550
Abtropfsieb	176	Auslaufstutzen	550
Abwasseranschlüsse	550, 567 - 569, 578	Außenduschen	546, 555
Abwasserkanister	549, 551	Außenisoliermatten	375 - 379, 383
Abwasserrohre / -schläuche	559, 567 - 569, 578	Außenklappen	399
Abwassersysteme	567 - 569	Außensteckdosen	449, 512
Abwassertanks	544 - 545, 549	Aussteller	397
Abwassertaxi	544 - 545, 549	Ausstellfenster	394
Achsstoßdämpfer	281	Autoteppiche	364
Acrylreiniger	412 - 417	Aventa Klimaanlagen	210 - 211
ACSI	150		
ADAC Führer	152	B	
Adapter	518, 520, 522	Backöfen	261
Adapterkabel	514	Badeschuhe	146 - 147
AGM Batterien	490 - 494	Badetiere	147
Airlift	303	Ballarini	172
Airmix	242	Bälle	147 - 148
Airpass Dachzelte	70 - 73	Ballistol	412
Airpass Dachzelte Zubehör	72 - 73	Bambustische	127
Air-Vorzelte	62 - 67	Banner Batterien	494
Akku-Lampen	524	Barkeeper	186
Akku-Staubsauger	413	Batterie-Computer	509
AKS	280	Batteriehalter	495
Aktivkohlefilter	563, 579	Batteriekästen	495, 540
Alarmanlagen	308 - 309, 312	Batterieladegeräte	276, 495 - 499
Alden Sat-Anlagen	444 - 445	Batterien 1,5 - 9 V	524
Alden Solaranlagen	487	Batterien 12 V	474, 488 - 494
Al-Ko Safety	266, 280 - 282	Batterien 6 V	540
Alkovenleitern	359	Batterieschalter	495
Allzweckkörbe	189	Batterietester	495
Allzweckreiniger	412 - 417	Batterieüberwachung	476 - 477, 499, 509
Alu Gasflaschen	258	Batteriewächter	494, 508 - 509
Andruckstangen	47	Batteriezubehör	483, 488 - 489, 495
Anhängekupplungen	345, 348	Beach - Rolly	143
Antennen	315, 471	Beachballspiele	148
Antennenzubehör	448, 471, 519	Becher	156 - 166
Anti-Marderspray	315	Becherhalter	116, 186, 537
Antirutschmatten	181	Befestigungsclips	82 - 83, 87
		Befestigungsgurte	322, 329, 343
		Begehplanken Dach	357
		Beinauflagen	98 - 99, 102 - 108, 110 - 112
		Beistelltische	127
		Beistellzelte	76 - 77
		Beschlagteile	406 - 407
		Besen	413
		Besteck	158 - 163, 166 - 167, 170
		Besteckkasten	181, 183, 185
		Bettauflagen	403 - 404
		Bettssysteme	402 - 404
		Bettzubehör	402 - 404
		Beutelverschlüsse	180
		Biergläser	169
		Birdview	456
		Blasebalg	146
		Blockbatterien	524, 540
		Bluetooth Lautsprecher	451
		Bluetooth-Geräte	266, 475
		Bocciaspiel	148
		Bodenbeläge	82 - 85, 94
		Bodenhülsen	142
		Bodenplatten	85
		Bodenschrauben	142
		Bodenspitzen	79, 83
		Bodenteller	91
		Boiler	565 - 566
		Bollerwagen	144
		Boote	143, 147 - 148
		Bordatlas	152
		Bordelektronik	476, 496 - 499, 504 - 509
		Bremsen	285
		Brennstoffzellen	474 - 475
		Brennstoffzellen-Zubehör	475
		Brotkorb	178
		Brunner Möbel	104 - 105, 118, 129 - 130
		Bücher	150 - 153, 478
		Bugplanen	375
		Bugschutzhüllen	381 - 383
		Bus-Sonnendächer	50
		Bus-Vorzelte	26, 64 - 69
		Buszelt - Zubehör	64 - 69
		Buszelt-Adapter	66
		Butterdose	157, 161
		Büttner Batterien	489 - 490
		C	
		Camping Gaz	221 - 224
		Camping Piep Ei	178
		Campingbetten	122
		Campingduschen	546
		Campingführer	150 - 153
		Campingheizungen	234 - 241
		Campinglaternen	223, 230
		Campingliegen	101, 103, 107, 108, 110, 113, 117

Campingmatten	135
Campingmöbel	98 - 132
Campingschränke	130 - 132
Campingstühle	98 - 121
Campingtische	115 - 117, 121, 123 - 129
Caramatik	247 - 249
Caravanspiegel	304 - 307
Caravanvorzelte	22 - 23, 54 - 55, 58 - 63
Caravanwaagen	296
Caro Sat-Anlage	427
Cassetten-Toiletten	572 - 573, 575
CEE Adapter / Anschlüsse	512, 514
CEE-Artikel	512, 514
Certinox	560
Cinchkabel	459
City Wasseranschlüsse	554
Clip Box	181
Cobb	226 - 227
Combi Heizungen	239
CP Plus	238 - 239
Crash-Sensor	244
Crespo Möbel	106, 109 - 110, 123
Crystop Satantennen	442 - 443
Cytrac Sat-Anlage	426

D

Dachantenne	315, 471
Dachboxen	356
Dachboxenlift	356
Dachdurchführungen	482 - 483
Dachfenster	386 - 391
Dachgepäckträger	354 - 357
Dachhauben	386 - 393
Dachhaubenrollos	390, 392
Dachhauben-Spoiler	390
Dachklimaanlagen	206 - 208, 210 - 214
Dachlüfter	390 - 391
Dachluken	388 - 393
Dachlukenabdeckungen	385
Dachmarkisen	16 - 18, 34 - 35, 46
Dachreling	356 - 357
Dachschutzplanen	380, 382
Dachträgersysteme	354 - 355
Dachventilator	386, 390 - 391
Dachzelte	70 - 75
DC Kit	215
Decken	134 - 135, 137, 144
Deichselfahrradträger	326, 349
Deichselhalterung	449
Deichselschlösser	316, 318
Deichselschutzhaube	385
Deichselstützräder	282 - 283
Deichselwaagen	296
Dekalin	420 - 421

Desinfektion	133, 415, 560 - 564, 576
Dicht- / Klebemittel	411, 418 - 421
Dichtpasten	418 - 421
Diebstahlsicherungen	281, 305, 316, 318
Dieselentferner	564
Dieselheizungen	237, 239
Digital-Receiver	450
Dometic Klimaanlagen	212 - 215
Dometic Kühlschränke	198 - 201
Dometic Markisen	44 - 46
Dometic Toiletten	575
Doppelhubpumpen	146
Doppeltrittstufen	297 - 299
Dosenöffner	178, 182
Dr. Keddo	564, 576, 580
Drehkonsolen	363
Drehspannschlösser	408 - 411
Dreibehnhocker	105, 119
Dreibehnliegen	101, 103, 107, 110, 113, 117
Dreiflammenkocher	224 - 225
Druckausgleichsbehälter	540
Druckknöpfe	92, 373
Druckminderer	543
Druckpumpen	542 - 543
Druckregler	244, 246 - 249, 252 - 254, 543
Ducato Markisen Pakete	16, 46
Duftscheibe Marder Abwehr	315
Dukdalf Möbel	111, 126
Dükerrohr	243
Dunstabzugshauben	261
DuoControl	244
Duscharmaturen	536 - 537
Duschen	546
Duschköpfe	536 - 537
Duschzelte	76
Dutch Oven Feuertopf	233
DVB-T / DVB-T2 Antennen	446 - 447
DVB-T / DVB-T2 Receiver	450
DVB-T Antennen	446 - 447

E

EasyDriver Rangiersysteme	274 - 275
E-Bike Träger / Schiene	326 - 327, 336 - 338, 346 - 347, 349
EBL	510
Ecomat	235
Edelstahl-Besteck	166 - 167, 170
Efoy Comfort	475
Eierbecher	157 - 162
Eimer mit Henkel	189
Eimerdeckel	189
Eimereinsatz	189
Einbauduschwannen	538

Einbaukochmulden	259 - 260
Einbauschalter	519 - 521
Einbauspülbecken	259 - 260
Einbausteckdosen	516 - 517, 519 - 521
Einflammenkocher	221, 225, 229
Einfüllstutzen	411, 552 - 554
Einhängeleitern	359
Einhebelmischer	529 - 535
Einlegemulden	538 - 539
Einsäulentischgestell	401
Einschraubtüllen	558
Einschraubtüllen	543, 546, 552, 558
Einspeisungssteckdose	512
Einstiegshilfen	319, 321
Einstiegsmatten	85, 299, 364
Eis Ex	244
Eiskratzer	413
Eiswürfelbehälter	168, 182
Elektrische Luftpumpen	134, 143, 294
Elektrische Markisen	12 - 13, 17 - 18
Elektrische Stützen	287, 289
Elektrische Trittstufen	298 - 299
Elektrischer Kugelhahn	567
Elektroeinspeisungen	512
Elektrogrills	221
Elektroheizungen	235
Elektroinstallation	510 - 522
Elektroleitungen	510 - 513, 522
Elektrosätze	348
Elgena Boiler	566
Emaile - Geschirr	165
Emuk Spiegel	304 - 305
Energie-Sets	276
Entkeimer	560 - 564
Entleerungssystem GrauGELB	567
Entlüfter	386 - 387, 390 - 391, 398
Erdrnägel	88 - 89
Ersatzräder	292
Ersatzradhalterungen	284
Erste Hilfe Sets	133, 317
Espressobereiter	171
Espressotassen	158 - 159, 162
Etageren	205
E-Trailer	267
Euro Carry	357
Euro Set	249, 256
Eurotrail Möbel	119 - 120, 122, 128, 132
Exide Batterien	492

F

Fahrerhausisolierungen	374
Fahrerhausteppiche	364
Fahrerhausverdunklungen	370 - 371
Fahrradschienen	326, 329, 338 - 339

Fahrradschloss	329	Frischwasserrohrsystem UniQuick	556	Gassteckdosen	251
Fahrradschutzhüllen	352 - 353	Frischwasserrohrsystem X-Fit	559	GasStop	258
Fahrradträger	322 - 327, 330 - 341	Frischwasserrohr-Zubehör	556 - 558	Gastankregler	244
Fahrradträger absenkbar	331	Frischwasserschläuche	556 - 559	Gasverschraubungen	250, 255 - 256
Fahrradträger Eriba Touring	337	Frischwassertanks	544 - 545, 547 - 549, 552 - 553	Gaswarngeräte	311 - 312
Fahrradträger Zubehör	322, 325 - 326, 328 - 329, 333, 338 - 341	Frontscheibenrollos	370 - 371	Gebläse	242
Fahrradzelt	77	Frostschutzmittel	578	Gefu	178, 180
Fahrzeuggelbatterien	489 - 494	Fugendichtmasse	418 - 421	Gel Batterien	490 - 494
Fahrzeughüllen	380 - 382	Funkalarmanlage	308 - 310	Generatoren	500 - 503
Fahrzeugortung	266, 268 269	Fusion Tanks	553	Gepäckboxen	353
Fahrzeugschürzen	94	Fußabstreifer	85	Gepäckträger	354 - 355
Fahrzeugstützen	285 - 289	Fußböden für Zelte	82 - 85, 94	Gerätezelte	76 - 77
Faltbänke	114, 118	Fußmatten	85, 299, 364	Geschirr	156 - 167
Faltboxen	138, 140, 551	Fußpumpen	65, 67, 134, 143, 146	Geschirrhalter	184 - 186
Falteinimer	189	Fußraumisoliermatten	374	Geschirrtrockner	183, 187
Faltgeschirr	176	Fußteile	98 - 99, 102 - 108, 110 - 112, 114	Gestänge für Vorzelte	78 - 79
Faltgrills	232	Fußteller	91	Gestängespanner	90
Faltkanister	551			Gestängetaschen	84
Faltkörbe	189			Getränkhalter	116
Faltschrank	130 - 132			Gewürzregal	183, 187
Faltschüssel	176, 189			Gewürzstreuer	183, 187
Faltsieb	176			Gläser	160 - 163, 169
Faltsofa	114, 118			Gläserdeckel	168
Faltstühle	105, 114 - 115, 118 - 119, 121			Gläserhalter	184 - 184
Federballspiele	148			Gleichrichter	205
Federverschluss Abreißseil	316	Garagenstausysteme	342 - 343	Glühstrümpfe	223, 525
Feldbetten	122	Gardena	555	Goldschmitt	290 - 291
Felgen	291 - 293	Garderobenhalter	93, 406	Grillanzünder	230, 232
Fenster	394	Gardinen	24	Grillbesteck-/Zange	227, 232 - 233
Fensteraussteller	397	Gardinenkeder	90	Grillbriketts	227
Fenstermarkisen	60	Gardinenschienen / -gleiter	93, 406	Grillbürste	220
Fensterschutzfolie	381, 383	Gardinenspiralen	93	Grillmotoren	230
Feuerlöscher	316	Gartenschläuche	555	Grillplatte	220, 227, 232
Feuerschale	232	Gasalarmanlage	312	Grillreiniger	233, 416
Feuertopf	233	Gas-Checker	257	Grills	218 - 219, 221 - 222, 224, 226, 228, 232 - 233
Feuerzeug	180, 230	Gasfernschalter	246	Grillschutzhüllen	219
Fiamma Fahrradträger	324 - 327, 340 - 341	Gasfilter	245, 247	Grillzubehör	220, 226 - 227, 230, 232 - 233
Fiamma Markisen	32 - 35	Gasflaschen	258	Gummihammer	89
Fiamma Zip	38	Gasflaschenhalter	258	Gummimatten	85
Filter	543, 579	Gasflaschentaschen	258	Gummi-Pflegespray	396, 574
Fix On	90	Gasflaschenventile	248, 256	Gummispannkabel	91, 406
Flachschläuche	555	Gasflaschenwaagen	257	Gurte	343
Flachsicherungen	511	Gasfüllstandsanzeiger	253, 257		
Flascheneinsatz	138	Gasgrills	218 - 219, 222, 224, 226, 228		
Flaschenkühler	138	Gasheizstrahler	234		
Flaschenöffner	179, 182	Gasheizungen	234 - 236, 238 - 241		
Flexschläuche	555	Gasherde	261		
Flickzeug	92, 146	Gasinhaltsmesser	257		
Fliegengitter	366	Gaskartuschen	223, 228 - 229		
Fliegenschutztüren	367	Gaskocher	221, 223, 224 - 225, 228 - 229		
Flip Boxen	195	Gaskugelgrill	218 - 219	Haartrockner	191
Flötenkessel	171	Gaslampen	223	Hagelschutzhauben	385
Fön	191	Gaslaterne	223	Hakenleisten	93, 406
FreeOn Tour Artikel	464	Gasöfen	235	Halter Abreißseil	316
Fresh Jet	212	Gasregler	244, 246 - 247, 252 - 254	Hammer	89
Fresh Light	213	Gasrohre	251	Handdesinfektion	133
Fresh up Sets	573	Gasschläuche	245 - 247, 249, 252 - 254, 256	Handkurbeln	30, 42
Frischhalteboxen	164, 166 - 167, 177	Gassensoren	311 - 312	Handtücher	113
				Handtuchhalter	187, 406, 536 - 537
				Hängekörbe	139 - 140
				Hängematten	144

G

H

Kopfpolster	111, 134 - 135
Küchengeräte	178 - 182
Küchenhelfer	178 - 185
Küchenreibe	178 - 179, 182
Küchenrollenhalter	187
Küchenschränke	130 - 132
Küchenzelte	76
Kugelhahn	556, 567
Kugelkupplungen	280 - 281
Kugelschutzkappen	281, 283, 345
Kühl-Akkus	195
Kühlboxen	195 - 196
Kühlrucksäcke	194
Kühlschränke	198 - 203
Kühlschränklüfter	205
Kühlschränkszubehör	201, 205
Kühltaschen	138, 194
Kulturbeutel / -taschen	140
Kunststoff-Reiniger	412 - 417
Kunststoff-Scharnier	410
Kuppelantenne	440 - 441
Kupplungsball	281 - 283
Kurbelstützen	286, 288 - 289
Kurzadapter	522

L

Ladebooster	498 - 499
Ladegeräte	496 - 497
Laderegler	498, 508
Ladewandler	498 - 499
Lampen	230, 525
Lampenöl	230, 525
Lastenträger	346 - 351
Lastenträger Dach	354 - 357
Lastenträger-Zubehör	354 - 357
Laternen	230
Lattenrost	403
Lautsprecher	451, 469 - 470
Lecksuchsprays	255
Leichtmetallfelgen	291
Leistenfüller	407
Leitern	354, 358 - 359
Level Check	257
Liegebetten	122
Liegematten	135
Liegen	101, 103, 107, 110, 113, 117
Lift Dachbox	356
Linnepe	342, 346 - 347, 349
Lithium Ionen Batterien	474, 488
Loctite	415, 418
Loxx-Druckknöpfe	92, 373
Luftbetten	134
Luftentfeuchter	412
Lüfter	388, 390 - 391
Luftfedersysteme	288 - 290
Luftheizgeräte	236 - 239

Luftkissen	111, 134 - 135, 303
Luftkompressoren	294 - 295
Luftmatratzen	145 - 147
Luftpumpen	67, 134, 143, 146
Lüftungsgitter	204, 215, 398
Luftverteilung	206 - 215
Luftzelte	61 - 67
Lunchbox- pot	167
Lüsterklemmen	513

M

Magnetadapterset	66
Marder Abwehr	315
Markisen	12 - 19, 32 - 35, 44 - 47
Markisenabdichtungen	30, 43, 49
Markisenadapter	16, 20 - 21, 33, 36 - 37, 47
Markisenbeleuchtung	17, 49
Markisenmotor	17, 18, 32, 35
Markisenreiniger	414 - 417, 577
Markisenreparatursets	30, 43
Markisenseitenwände	14, 25 26 - 29, 41, 48 - 49, 56
Markisenspann-/ aufstellstangen	31, 41
Markisenteppeiche	82 - 84
Markisenvorderwände	14, 25 - 27, 29, 34, 40, 48 - 49
Markisenzelte	22 - 27, 34, 49, 56 - 60
Markisenzubehör	12 - 49
Matratzenauflagen	403 - 404
Matten	135
Maxview Sat-Anlagen	437 - 438
Megasat Sat-Anlagen	439 - 440
Mehrfachsteckleisten	512, 514 - 515
Mehrzweckeimer	189
Mehrzweckzelte	76 - 77
Melamingeschirr	156 - 163
Mellerud	416
Meori Boxen	138
Messer	170
Metall-Brauseschläuche	536 - 537
Milenco Spiegel	306
Mini Warndreieck	317
Miniaturautos	145
Mini-Backöfen	261
Möbel	98 - 132
Mobilduschen	546
Mobilsafes	313 - 314
Mobiltoiletten	569 - 571
Modellautos	145
Monitorhalter	454
Monocontrol	244
Montageschienen Markisen	13, 17, 21
Montagezubehör	
Rangiersysteme	270

Moskitonetze	133
Motoren für Markisen	17 - 18, 32, 35
Motormarkisen	12, 17 - 18
Motorradhalter	350 - 351
Motorradträger	350 - 351
Mover	270 - 272
MPK Dachhauben	392 - 393
Mückenschutz	133
Muldenschloss	408
Mülleimer	188
Multianker	93
Multimatik	255
Multimediageräte	467 - 468
Multivent	242
Müslischalen	156 - 166

N

Nackenrollen / -polster	111
Nähahle	92
Nahtdichter	92, 411, 414 - 415
Nähzubehör	92
Nano Warndreieck	317
Nautic Compact	566
Naviceiver	462 - 465
Navigationsgerät	454 - 455
Netzadapter	205, 505, 520
Netzteile	365, 441, 510
Notfall-Warnblinkleuchte	317
Notstromaggregate	500 - 503
Nutzzelte	76 - 77

O

Öllampen	230, 525
Omnia Backöfen	231
Omnistor Markisen	12-19
Optima Batterien	493
Organizer	131 - 140
Orkanstützen	78
Ösen	90, 92 - 93
Outdoor-Kocher	221, 223 - 225, 228 - 229
Outwell Möbel	114, 122, 127
Outwell Zelte	66 - 67, 69
Ovaltische	123
Oyster	424 - 425, 428 - 429

Schnapsgläser	169	Solarzubehör	478 - 487	Sturmverspannungen	31, 43, 49,
Schneeketten	292	Solbio	577		57, 87, 95
Schneidring-		Sonnendächer- / segel	50 - 53, 142	Stützböcke	288
verschraubungen	250, 255	Sonnenschirme	142	Stützen	85 - 287
Schnorchel	148	Sonnenschirmständer /		Stützenszubehör	285 - 286, 289
Schonbezüge	360	-halter	142	Stützlastwaage	296
Schrankleuchten	523	Sonnenschutz	109, 142	Stützplatten	300 - 303
Schuhabstreifer	85	Sonnenschutzmatten	375	Stützräder	276, 282
Schuhe	146 - 147	Sonnenschutzrollos	370 - 371,	Sunblocker	28 - 29
Schuhorganizer	131, 139 - 140		394, 395	Surfbretthalter	357
Schuko Adapter	512, 514, 520	Sonnenschutzwände	25, 40 - 41,		
Schutzdächer	382		48 - 49, 50 - 51		
Schutzhauben für Klimaanlage	385	Sound System	469 - 470		
Schutzhülle Fahrzeuge	380 - 382	Soundbar	451		
Schutzhüllen für Fahrradträger,		Spannbänder	95		
E-Bikes, Roller	352 - 353	Spanngurte	343, 351 - 352		
Schutzmatten für Hunde	137	Spannseile	88		
Schwamm	191	Spannstangen	31, 42, 49, 78	Tankanzeige	509, 550
Schwimmbrillen	148	Spannungswächter	205, 508	Tankdeckel	408 - 409, 554
Schwimmflügel	147	Spannungswandler	425	Tankheizungen	553
Schwimmhilfen	147	Spaten	89	Tankpatrone	474
Schwimmreifen	145 - 147	Spätzle-Mix	178	Tankreinigungen	560 - 564, 576 - 577
Schwimmringe	145 - 147	Spiegel	304 - 307	Tanks	544 - 545, 552 - 553
Schwimmschuhe	146 - 147	Spiegelprotektoren	306	Tanksonden	509
Schwimmtiere	147	Spielzeug	147 - 149	Tankverschraubungen	550
Schwimmweste	143	Spoilerprofile	483	Tankzubehör	552
Seitenwände	14, 28 - 29, 25,	Spülbecken	189, 259 - 260	Taschen	24, 29 - 30, 43, 84,
	41, 48 - 49, 50 - 51, 56	Spülenkombinationen	260		88, 109, 113, 143, 226
Sektgläser	169	Spülschüssel	176, 183, 187	Taschenlampen	459
Selbstaufblasmatten	135	Spülzubehör	183, 187	Taschenmarkisen	19, 34, 45, 56
Serviceklappen / -türen	399	Stadtwasserregler	554	Taschenmesser	141
S-Haken	93	Stahlgestänge	78	Tassen	156 - 167
Sicherheitskupplungen	283	Stative	446	Tassenhalter	184, 186
Sicherheitsleinen	88	Statusüberwachung	266, 267,	Tauchermasken	148
Sicherheitsschlösser	319 - 321		268, 269	Tauchpumpen	540 - 541
Sicherheitszubehör	316 - 319	Staubboxen	132	Tauch-Sets	148
Sicherungen	509, 511, 512	Staubsauger	413	Tauchsieder	550
Sicherungskasten	509, 510	Staukastenklimateanlagen	209, 215	Teekessel	171, 176
Sichtschutz	40 - 41, 48 - 50	Stausysteme	405	Telair Generatoren	502 - 503
Sika	421	Stechgaskartuschen	223	Teleco Sat-Anlagen	432 - 436
Silber Pad	562	Steckdosen 230 V	519, 520, 521	Teleskopkurbel	30
Sinuswechselrichter	504 - 507	Steckkupplungen	250, 449, 522	Teleskopleitern	354, 359
Siphons	568 - 569	Steckverbindungen 12 / 230 V		Teller	156 - 166
Sitzadapter	363		516 - 517, 519, 522	Tellerhalter	184 - 186
Sitzauflagen	362	Stellplatzführer	150 - 152	Ten Haaft Sat-Anlage	424 - 424
Sitzbank	114	Stirnlampen	459	Teppichböden	82 - 85
Sitzbezüge	360 - 361	Strandbälle	147 - 148	Teppichklemmen	82 - 83
Sitzkissen	111, 134 - 135, 362	Strandmatten	144	Thermobecher	166
Sitzkonsolen	363	Strandmuscheln	144	Thermo-Hygrometer	205
Sitzsysteme	360 - 361	Strandschirme	142	Thermoinnenmatten	369 - 374
Smartphone Taschen	143	Strandspielzeug	145 - 148	Thermomatten-Zubehör	373
Smartphone-Ladeschale	453	Strandstühle	110 - 113	Thermometer	205, 220
Smart-TV	450	Stromerzeuger	500 - 503	Thetford Kühlschränke	202 - 203
SOG Entlüftungen	579	Stromverteiler	508, 511	Thule Fahrradträger	333 - 338
Solaranlagen	478, 482 - 487	Stromzähler	520	Thule Markisen	12 - 19
Solar duschen	546	Stuhlaufgaben	109	Tischbeschläge	400
Solar-Einbaumaterial	483 - 485	Stühle	98 - 121	Tische	115 - 117, 121, 123 - 129
Solar module	478 - 481,	Stuhltaschen	109, 111	Tischfüße	400 - 401
	484 - 487, 495	Sturmbänder	31, 43, 49, 57, 87, 95	Tischgestelle	401
Solarregler	481, 483, 485 - 487	Sturmleinen	95	Tischgleitschiene	400
Solarset	478 - 487	Sturmsicherungen	95	Tischgrills	221 - 222
				Tischnetze	123

T

Tankanzeige	509, 550
Tankdeckel	408 - 409, 554
Tankheizungen	553
Tankpatrone	474
Tankreinigungen	560 - 564, 576 - 577
Tanks	544 - 545, 552 - 553
Tanksonden	509
Tankverschraubungen	550
Tankzubehör	552
Taschen	24, 29 - 30, 43, 84,
	88, 109, 113, 143, 226
Taschenlampen	459
Taschenmarkisen	19, 34, 45, 56
Taschenmesser	141
Tassen	156 - 167
Tassenhalter	184, 186
Tauchermasken	148
Tauchpumpen	540 - 541
Tauch-Sets	148
Tauchsieder	550
Teekessel	171, 176
Telair Generatoren	502 - 503
Teleco Sat-Anlagen	432 - 436
Teleskopkurbel	30
Teleskopleitern	354, 359
Teller	156 - 166
Tellerhalter	184 - 186
Ten Haaft Sat-Anlage	424 - 424
Teppichböden	82 - 85
Teppichklemmen	82 - 83
Thermobecher	166
Thermo-Hygrometer	205
Thermoinnenmatten	369 - 374
Thermomatten-Zubehör	373
Thermometer	205, 220
Thetford Kühlschränke	202 - 203
Thule Fahrradträger	333 - 338
Thule Markisen	12 - 19
Tischbeschläge	400
Tische	115 - 117, 121, 123 - 129
Tischfüße	400 - 401
Tischgestelle	401
Tischgleitschiene	400
Tischgrills	221 - 222
Tischnetze	123

Tischplatten	99, 102, 104, 109, 111, 112
Tischtaschen	113, 117, 124, 128
Tischtuchklammern	181
Toaster	180, 230
Toilettenbürsten	570, 575
Toilettenentlüftungen	579
Toilettenpapier	570, 574
Toilettenpapierhalter	536 - 537
Toilettenpflegemittel	574 - 577
Toilettenraumschlösser	410
Toilettensysteme	570 - 575
Toilettentaschen	571, 573
Töpfe	172, 174 - 176
Topfschutz	181
Topfuntersetzer	181 - 182
Tragbare Sat Antennen	437
Transportgurte	343
Transporthilfe	134
Transportsicherungen	343, 349, 351 - 352, 405
Transportwagen	143 - 144, 551
Trekkingmatten	135
Trennrelais	508
Tresore	313
Trinkflaschen	163 - 164, 168
Trinkgläser	160 - 163, 169
Trinkhalme	168
Trinkwasserfilter	557, 563
Trinkwasserkanister	547 - 549, 551
Trinkwasserkonservierung	561
Trinkwassersystem-WeißGELB	557
Trittleiter	358 - 359
Trittsstufen	297 - 299
Trockenlaufschutz	540
Truma Boiler	565
Truma Eis Ex	244
Truma E-Kit	238
Truma Klimaanlagen	209 - 211
Truma Mover	271 - 272
Truma Therme	565
Truma Vario Heat	238
Truma-Gasheizungen	238 - 239
Türbeschläge	407
Türschlösser	319 - 321, 408 - 411
Türsicherungen	320 - 321
TV Wandhalterungen	452 - 454

U

Überspannungsschutz	508, 510
Ultraheat	241
Ultraschallgeräte	315
Uniquick	556
Universalimprägnierungen	411
Universalplanen	66 - 67, 69, 94
Universalspiegel	304 - 307
Universalszelte	76 - 77

USB Steckdosen / Anschlüsse	516 - 519, 521
Utensilientasche	138 - 140
UV Entkeimung	563

V

Van Fahrradträger	327, 336
Van Klimaanlagen	208, 214
Van Lastenträger	346 - 347, 355
Van Markisen	14, 26, 33 - 34, 44 - 46
Varta Batterien	493, 524
Ventilatoren	386, 388, 390 - 391
Verbandstasche	133, 317
Verdunkelungs- und Isoliersysteme	369, 378 - 379, 383
Verdunklungsrollo	370 - 371, 394 - 396
Vernetzung	264 - 269
Versorgungsklappen	251
Verteilerblöcke	250, 255, 449, 508
Verteilersteckdosen	515
Vierflammkocher	225
Vorderwände	14, 25, 28 - 29, 40, 56
Vordruckregler	249, 254
Vorhänge	24, 368, 372
Vorratsdosen	164, 166 - 167, 177
Vorratsschränke	130 - 132
Vorzeltbeläge	85
Vorzeltboden	85, 94
Vorzelte	22 - 25, 49, 54 - 55, 58 - 69
Vorzelte Markisen	22 - 25, 34, 38 - 39, 56
Vorzeltgestänge	78 - 79
Vorzeltküchen	130 - 132
Vorzeltösen	90
Vorzeltregenrinnen	30, 94
Vorzeltteppiche	82 - 84

W

Waagen	182, 257, 296
Wagenheber	284 - 285, 296
Wagenschürzen	24, 94
Wagoklemme	513
Wandhaken	187, 406
Wandkamine	238 - 239
Wandmarkisen	12 - 15, 32 - 33, 44 - 45
Wandregler	244, 246 - 247, 255
Warmluftverteilung	237 - 238, 242 - 243
Warmwasserboiler	565 - 566
Warmwasserrohre	556 - 557
Warndreiecke	317

Warntafel / -schilder	353
Warnwesten	317
Waschbecken	538 - 539
Waschbürsten	413
Wäscheleine	190
Wäschesammler	191
Wäschespinnen	190 - 191
Wäscheständer	191
Wäschetrockner	93, 190 - 191
Waschmaschinen	190
Wasserarmaturen	528 - 537
Wasseraufbereitung	560 - 563
Wasserbälle	147 - 148
Wasserbetankung	547 - 555
Wasserboiler	565 - 566
Wassereinfüllstutzen	411, 554
Wasserentkeimungsmittel	560 - 564
Wasserfilter	563
Wasserhahn	532 - 535, 550
Wasser-Hängematte	146
Wasserkanister	547 - 549, 551
Wasserkessel	171, 176
Wasserpflgemittel	560 - 564
Wasserpistolen	148
Wasserpumpen	542 - 544, 557
Wasserreiniger	560 - 564
Wasserschlauch	555 - 557, 559
Wasserschutzplanen	94
Wasserspielzeug	145 - 148
Wassersteckdosen	554
Wassertanks für den Einbau	552 - 553
Wassertaxi	549
Wasserverteiler	559
Wasserwaagen	296
WC-Einlagen	576
WC-Entlüftungen	579
WC-Sitzauflagen	576
WC-Zubehör	570 - 579
Webasto Heizungen	237
Wechselrichter	504 - 507
Wechselstromzähler	520
Weingläser	169
Weithalskanister	547 - 549
Weizenglas	169
Wende-Warntafel	353
Wespenfallen	133
Westfield Möbel	98 - 103, 114, 125
WiFi	428 - 429, 430 - 431
Windblendschienn	94
Windschutz	28 - 29, 40 - 41, 48 - 49
Winkelstecker	459, 512, 516 - 518
Winterabdeckungen	204, 381
Wintervorzelte	59
Wippschalter	519 - 521
Wischerblätter	294
WM Aquatec	562 - 563
Wohnwagenabdeckung	380 - 382
Wohnwagenheber	284, 296
Wohnwagenschürzen	94
Wohnwagenspiegel	304 - 307
Wohnwagenstützen	285 - 289

Wohnwagenvorzelte 54 - 63
Wok 227

Y

Yachticon 414, 509 - 510, 515, 569

Z

Zange - Vario 92
Zeitungshalter 139 - 140
Zelt für Fahrräder 76 - 77
Zeltaufbauzubehör 86 - 95
Zeltaufstellstäbe 41, 57, 79

Zeltböden 66 - 67
Zeltboden mit Wanne 94
Zeltbodenversiegelung 92, 411
Zeltdachbefestiger 78, 92
Zelte 22 - 27, 49, 54 - 77
Zelte Eriba Touring 57
Zeltgestänge 41, 53, 57, 78 - 79
Zelthammer 89
Zeltimprägnierungen 411
Zeltkeder 66, 90
Zeltleinen 88
Zeltnägeln 83, 88 - 89
Zeltpumpe 67
Zeltreiniger 413 - 417
Zelt-Reparaturmaterial 92, 411
Zeltreparaturset 92
Zeltspanner 82 - 83, 88
Zeltspannleinen 88
Zeltsysteme 23 - 25
Zelttaschen 84

Zeltteppich Taschen 84
Zeltteppiche 82 - 84
Zeltzubehör 82 - 95
Zerhackerpumpen 578
Zerhacker-Toiletten 578
Zubehör Kühlboxen &
Kühlschränke 201, 205
Zurrbänder 348
Zurrgurte 343, 351
Zurrschienen 343
Zusatzbetten 122
Zusatzfedern 290
Zusatzgestänge 78 - 79
Zusatzheizungen 241
Zusatzschlösser 318 - 320, 408 - 411
Zusatzspiegel 304 - 307
Zweiflammkocher 223 - 225,
228 - 229
Zweiflaschenanlage 249, 254 - 255

Bildnachweise

iStock.com, Jehle/Will, Martin Erd

Schutzgebühr € 3,-

Impressum

MOVERA GMBH
Holzstr. 21
D-88339 Bad Waldsee
Telefon: +49 (0) 7524.700-0
Fax: +49 (0) 7524.700-141
E-Mail: info@movera.com

Registergericht: Amtsgericht Ulm
Handelsregisternummer: HRB 600404
Ust.-ID-Nr. DE 812 497 160
WEEE-Reg.-Nr.: DE 68901829
Vertreten durch den Geschäftsführer:
Christoph Steinhagen

Die Handelspartner der Movera GmbH sind in ihrer Preissetzung frei. Für diese sind die im Katalog genannten Preise deshalb als unverbindliche Preisempfehlungen der Movera GmbH zu verstehen und dienen ausschließlich Informationszwecken.

Wir weisen darauf hin, dass es sich bei den im Katalog abgebildeten Preisen um UVP der Movera GmbH handelt und diese von den UVP der Hersteller abweichen können.

Alle Angaben entsprechen dem technischen Stand bei Drucklegung im Dezember 2020. Technische Änderungen, Änderungen in Form, Farbe, Ausstattung, Weiterentwicklungen und Preis der einzelnen Produkte sowie Irrtümer sind vorbehalten.

MultiAnker

Die clevere Markisenbefestigung für Ihr Wohnmobil oder Ihren Caravan.

Mit multiAnker fixieren Sie ihre Markisenstützen mit wenigen Handgriffen sicher und direkt an Ihrem Fahrzeug. Das klappt immer und überall, geht ganz einfach und schnell. Ohne Bohren, Hämmern und Verzurren. Ihr Fahrzeug bleibt unversehrt.



→ Nähere Informationen finden Sie auf Seite 93

 **OUTDOORCHEF**
SWISS GRILL INNOVATION

Outdoorchef Camping-Set lässt Camper-Herzen höherschlagen

Der Pionier unter den Gas-Kugelgrills.

 **EXKLUSIV**
NUR BEI MOVERA



→ Nähere Informationen finden Sie auf Seite 219



Ohne Strom cool durch den Sommer



€
ab **400⁰⁰**

MEHRAUF
KATALOGSEITE 196

Abbildung zeigt Art.-Nr. 9943919

QOOL Box

- Hält Eiswürfel bis zu 21 Tage gefroren und Lebensmittel bis zu 10 Tage frisch
- Funktioniert ohne Strom
- Alle Komponenten sind recycelbar
- Drei konstante Temperaturbereiche von -20°C bis +8°C
- Wiederverwendbar und langlebig
- Made in Germany

QOOL Box M Controlled Fresh
Temperaturbereich: +2 °C bis +8 °C
Art.-Nr. 9943922
420,00

QOOL Box M Standard Cool
Temperaturbereich: -2 °C bis +2 °C
Art.-Nr. 9943921
400,00

QOOL Box M Standard Frozen
Temperaturbereich: -20 °C bis -10 °C
Art.-Nr. 9943919
430,00

QOOL®



MOVERA

NEU
IM SORTIMENT

 www.movera.com